

# DRZWI WEWNĄTRZLOKALOWE I WEWNĘTRZNE WEJŚCIOWE



## DRZWI WEWNĄTRZLOKALOWE RAMIAKOWE FOLIOWANE



**OLIWIA** w kolorach: **BIAŁY CLASSIC 3D** i **DĄB 3D**  
**MAJA** w kolorze: **BIAŁY CLASSIC 3D**

SKRZYDŁA PRZYLGOWE Z OŚCIEŻNICĄ REGULOWANĄ, OPASKA 60 mm 45°, O ZAKRESIE REGULACJI od 80-100 do 280-300 mm LUB OŚCIEŻNICĄ STAŁĄ, ROZMIAR: „60”, „70”, „80”, „90”.

Skrzydła drzwiowe wewnątrzlokalowe ramiakowe przylgowe, bezprzylgowe i rewersyjne (za dopłatą - strona 5).

**Rewersyjne** dostępne w kolorach: **Biały PLUS, Dąb Natur PLUS, Biały CPL 0,15, Cappuccino CPL 0,15, Dąb CPL 0,15**.

Szerokość: 60, 70, 80N, 80, 90 cm, (100 cm lub **nietypowe** za dopłatą - strona 5). 80N tylko bezprzylgowe i rewersyjne.

Szklenie w standardzie:

- **OLIWIA, MAJA:** szyba hartowana - mleczna (rewers - **drzwi 1**, awers - **drzwi 2** lub wg zamówienia);
- **ZUZA, SONIA, NADIA, OKTAWIA, DIANA, SANDRA, KSENIA:** szyba hartowana - mleczna (rewers - **drzwi 1, 2**, awers - **drzwi 3** lub wg zamówienia);
- **BLANKA, ROKSANA, MARYNA, CELINA:** szyba hartowana mleczna lub przezroczysta (rewers - **drzwi 1, 2**, awers - **drzwi 3** lub wg zamówienia);
- **BOGNA:** szyba hartowana mleczna lub przezroczysta w standardzie (rewers lub wg zamówienia);
- **HELENA i WANDA:** szyba hartowana mleczna lub przezroczysta w standardzie (awers lub wg zamówienia).

W opcji za dopłatą: szyba bezpieczna VSG 2.2.1 mleczna lub czarna - strona 5.

Okucia:

- drzwi **przylgowe:** trzy zawiasy regulowane dwuczopowe srebrne, zamek zasuwkowy srebrny: na klucz, wkładkę patentową, z blokadą lub **oszczędnościowy - niedostępny od ręki (na zamówienie)**,
- drzwi **bezprzylgowe i rewersyjne:** dwa ukryte zawiasy regulowane srebrne, za dopłatą czarne, białe lub złote, zamek magnetyczny na klucz, wkładkę patentową, z blokadą lub oszczędnościowy srebrny, za dopłatą czarny, biały lub złoty.

Rozstaw zamków: **przylgowe:** klucz, wkładka, z blokadą - 72 mm, **bezprzylgowe i rewersyjne:** klucz i z blokadą - 90 mm, wkładka - 85 mm.

Ceny oraz informacje techniczne ościeżnic, systemów przesuwnych, drzwi dwuskrzydłowych, naświetli i klamek - strony od **11 do 16**.

Opcje za dopłatą - strona 5. Cena nie zawiera klamek.

### DOSTĘPNE KOLORY:

SOFT 3D	biały classic 3D*
	biały modern 3D*
	dąb 3D
	jasny dąb 3D
	dąb szary 3D
	złoty dąb 3D <sup>(3)</sup>
	orzech ciemny 3D

SOFT PLUS	biały plus <sup>(2)</sup>
	kora biała plus
	dąb natur plus <sup>(2)</sup>
	dąb średni plus
	orzech średni plus
	klon szary plus
	jesion grafit plus

SOFT CPL 0,15	biały cpl 0,15* <sup>(1) (2)</sup>
	cappuccino cpl 0,15 <sup>(1) (2)</sup>
	popielaty cpl 0,15 <sup>(1)</sup>
	jasnoszary cpl 0,15 <sup>(1)</sup>
	ciemnozielony cpl 0,15 <sup>(1)</sup>
NOWOŚĆ	kamiennoszary cpl 0,15 <sup>(1)</sup>
	szalwia cpl 0,15 <sup>(1)</sup>
	czarny cpl 0,15 <sup>(1)</sup>
	antracyt cpl 0,15 <sup>(1)</sup>
	wenge cpl 0,15
	dąb cpl 0,15 <sup>(2)</sup>
	dąb szary cpl 0,15

OLIWIA	TECHNOLOGIA	zł netto	zł brutto
	SOFT 3D	659,00	810,57
	SOFT CPL 0,15 PLUS	819,00	1007,37

MAJA	TECHNOLOGIA	zł netto	zł brutto
	SOFT 3D	759,00	933,57
	SOFT CPL 0,15 PLUS	879,00	1081,17



OLIWIA 1



OLIWIA 2

OLIWIA 3



MAJA 1



MAJA 2

MAJA 3

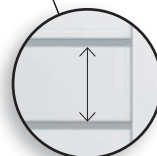

**NOWOŚĆ**  
 Bardzo szeroka poprzeczka 270 mm

\*Folia biała gładka imitująca powierzchnię malowaną.

<sup>(1)</sup> Powłoka AntiFinger.

<sup>(2)</sup> Dekory drzwi rewersyjnych.



<sup>(3)</sup> **Niedostępne w modelach: MAJA, BOGNA, CELINA i MARYNA.**

## SPIS TREŚCI

<b>DRZWI WEWNĄTRZLOKALOWE RAMIAKOWE FOLIOWANE</b> .....	1
OLIWIA, MAJA .....	<b>PROMOCJA</b> 1
ROKSANA, BLANKA, ZUZA, SONIA .....	2
NADIA, OKTAWIA, DIANA, SANDRA .....	<b>DOBRA CENA</b> 3
KSENIA, BOGNA, CELINA, MARYNA .....	4
HELENA, WANDA .....	5
OPCJE ZA DOPŁATĄ - DRZWI RAMIAKOWE FOLIOWANE .....	5
<b>DRZWI WEWNĄTRZLOKALOWE PŁYTOWE FOLIOWANE</b> .....	6
JAGODA, LENA .....	<b>NOWOŚĆ</b> <b>PROMOCJA</b> 6
CARMEN, ROZALIA, ANETA, BEATA .....	<b>NOWOŚĆ</b> <b>PROMOCJA</b> 7
JADWIGA, HANIA .....	8
NATALIA, DARIA, WIKTORIA, MONIKA, IWONA, .....	<b>DOBRA CENA</b> 9
ELA, ALA, EWA, JULIA, AMELIA, ANIA .....	<b>DOBRA CENA</b> 9
LAURA, JUSTYNA, PATRYCJA .....	10
OPCJE ZA DOPŁATĄ - DRZWI PŁYTOWE FOLIOWANE .....	10
<b>OŚCIEŻNICE I TUNELE REGULOWANE MDF - DRZWI PRZYLGOWE</b> .....	<b>11</b>
<b>OŚCIEŻNICE I TUNELE REGULOWANE MDF - DRZWI BEZPRZYLGOWE</b> .....	<b>11</b>
<b>OŚCIEŻNICE - DRZWI REWERSYJNE</b> .....	<b>12</b>
<b>OŚCIEŻNICE I TUNELE REGULOWANE NAKŁADKOWE</b> .....	
<b>DO OŚCIEŻNICY STALOWEJ DRZWI PRZYLGOWE</b> .....	<b>12</b>

<b>OŚCIEŻNICA STAŁA, OPASKI I ĆWIERCWAŁKI MDF - DRZWI PRZYLGOWE</b> .....	<b>12</b>
<b>OŚCIEŻNICE STAŁE I REGULOWANE - DRZWI PRZYLGOWE</b> .....	<b>13</b>
<b>CENY I INFORMACJE TECHNICZNE DRZWI DWUSKRZYDŁOWYCH PRZYLGOWYCH I BEZPRZYLGOWYCH</b> .....	<b>13</b>
<b>SYSTEM PRZESUWNY NAŚCIENNY DO DRZWI PŁYTOWYCH I RAMIAKOWYCH</b> ..	<b>14</b>
<b>SYSTEM PRZESUWNY CHOWANY W ŚCIANĘ</b> .....	<b>14</b>
<b>DRZWI UKRYTE</b> .....	<b>14</b>
<b>AKCESORIA DODATKOWE DO DRZWI PŁYTOWYCH I RAMIAKOWYCH</b> .....	<b>15</b>
BULAJ, KOPNIAKI, NAŚWIELTA NA DOWOLNY WYMIAR SZEROKOŚCI I WYSOKOŚCI. ....	15
<b>KLAMKI</b> .....	<b>16</b>
<b>DRZWI WEWNĘTRZNE WEJŚCIOWE</b> .....	<b>17</b>
WIESIA A0, WIESIA AP1-AP30 .....	17
TERESA .....	18
<b>DRZWI ANTYWŁAMANIOWE W KLASIE RC2 I RC3 PRZYLGOWE WEWNĘTRZNE WEJŚCIOWE</b> .....	<b>19</b>
WIESIA A0 RC2, WIESIA A0 RC3, .....	19
WIESIA RC2 AP1 - AP30, WIESIA RC3 AP1 - AP30 .....	19
<b>DRZWI PŁYTOWE WEWNĘTRZNE WEJŚCIOWE PRZECIWOŻAROWE</b> .....	<b>20</b>
LEDA EI30 I LEDA EI60 .....	20

## ROKSANA

TECHNOLOGIA	zł netto	zł brutto
 <b>SOFT 3D</b>	<b>769,00</b>	945,87
 <b>SOFT CPL 0,15</b>  <b>SOFT PLUS</b>	<b>899,00</b>	1105,77



ROKSANA 1



ROKSANA 2

ROKSANA 3

ROKSANA 4



## BLANKA

TECHNOLOGIA	zł netto	zł brutto
 <b>SOFT 3D</b>	<b>709,00</b>	872,07
 <b>SOFT CPL 0,15</b>  <b>SOFT PLUS</b>	<b>819,00</b>	1007,37



BLANKA 1





BLANKA 2

BLANKA 3

BLANKA 4



## ZUZA

TECHNOLOGIA	zł netto	zł brutto
 <b>SOFT 3D</b>	<b>709,00</b>	872,07
 <b>SOFT CPL 0,15</b>  <b>SOFT PLUS</b>	<b>819,00</b>	1007,37



ZUZA 1





ZUZA 2

ZUZA 3

ZUZA 4



## SONIA

TECHNOLOGIA	zł netto	zł brutto
 <b>SOFT 3D</b>	<b>709,00</b>	872,07
 <b>SOFT CPL 0,15</b>  <b>SOFT PLUS</b>	<b>819,00</b>	1007,37



SONIA 1



SONIA 2

SONIA 3

SONIA 4



# NADIA

DOBRA CENA



NADIA 1

TECHNOLOGIA	zł netto	zł brutto
SOFT 3D	659,00	810,57
SOFT CPL 0,15  SOFT PLUS	819,00	1007,37



NADIA 2

NADIA 3

NADIA 4

# DIANA

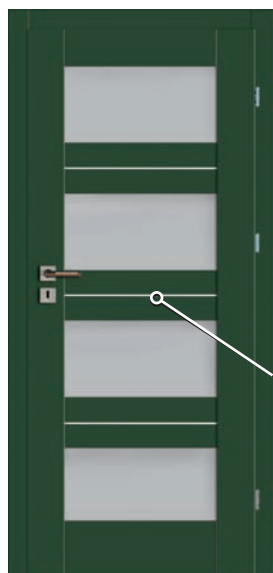

DIANA 1

TECHNOLOGIA	zł netto	zł brutto
SOFT 3D	709,00	872,07
SOFT CPL 0,15  SOFT PLUS	819,00	1007,37

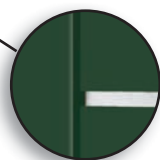

Wstawka aluminiowa



DIANA 2

DIANA 3

DIANA 4

# OKTAWIA

DOBRA CENA



OKTAWIA 1

TECHNOLOGIA	zł netto	zł brutto
SOFT 3D	659,00	810,57
SOFT CPL 0,15  SOFT PLUS	819,00	1007,37



OKTAWIA 2

OKTAWIA 3

OKTAWIA 4

# SANDRA



SANDRA 1

TECHNOLOGIA	zł netto	zł brutto
SOFT 3D	819,00	1007,37
SOFT CPL 0,15  SOFT PLUS	899,00	1105,77



Wstawka aluminiowa



SANDRA 2

SANDRA 3

SANDRA 4

## KSENIA

TECHNOLOGIA	zł netto	zł brutto
SOFT 3D	709,00	872,07
SOFT PLUS	819,00	1007,37
SOFT CPL 0,15		



KSENIA 1



KSENIA 2

KSENIA 3

KSENIA 4

## CELINA

TECHNOLOGIA	zł netto	zł brutto
SOFT 3D	899,00	1105,77
SOFT CPL 0,15	999,00	1228,77
SOFT PLUS		



CELINA 1



CELINA 2

CELINA 3

CELINA 4

Szyba hartowana mleczna lub przezroczysta w standardzie

Solidny ramiak wewnętrzny

Kaseton frezowany 16 mm



## BOGNA

TECHNOLOGIA	zł netto	zł brutto
SOFT 3D	819,00	1007,37
SOFT CPL 0,15	899,00	1105,77
SOFT PLUS		



BOGNA 1\*\*



BOGNA 2\*\*



BOGNA 3\*\*

BOGNA 4\*\*

BOGNA 5\*\*

BOGNA 6\*\*

BOGNA 7\*\*

\*\* W modelach **BOGNA 1, 2, 3, 4** stała szerokość szyby lub płyciny dla wszystkich rozmiarów:  
**BOGNA 1 i 3:** 140 mm,  
**BOGNA 2 i 4:** 70 mm.

\*\*\* **BOGNA 5** szyba.

\*\*\*\* **BOGNA 6** panel płaski o grubości 16 mm.

\*\*\*\*\* **BOGNA 7: dopłata za lustro: 100,00 zł (brutto: 123,00 zł)** model tylko z lustrem. Lustro (awers) od strony zawiasów. Druga strona: płyta oklejona w danym dekorze (tak jak na zdjęciu).

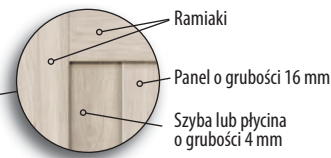

Ramiaki

Panel o grubości 16 mm

Szyba lub płycina o grubości 4 mm

**Nowość**

## MARYNA

TECHNOLOGIA	zł netto	zł brutto
SOFT 3D	899,00	1105,77
SOFT CPL 0,15	999,00	1228,77
SOFT PLUS		



MARYNA 1



MARYNA 2

MARYNA 3

MARYNA 4

MARYNA 5

Szyba hartowana mleczna lub przezroczysta w standardzie

Solidny ramiak wewnętrzny

Kaseton frezowany 16 mm

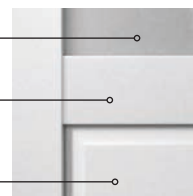

# HELENA



HELENA 1



HELENA 2

TECHNOLOGIA	zł netto	zł brutto
SOFT 3D	1259,00	1548,57
SOFT CPL 0,15	1359,00	1671,57
SOFT PLUS		

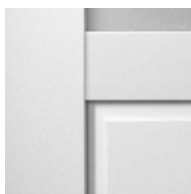

Kaseton frezowany 16 mm

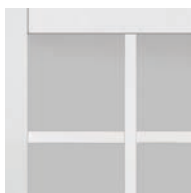

Szprosy naklejane szerokość: 25 mm grubość: pion - 12 mm poziom 8 mm

# WANDA



WANDA 1



WANDA 2

TECHNOLOGIA	zł netto	zł brutto
SOFT 3D	1259,00	1548,57
SOFT CPL 0,15	1359,00	1671,57
SOFT PLUS		

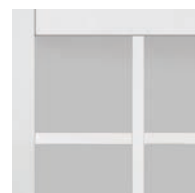

Szprosy naklejane szerokość: 25 mm grubość: pion - 12 mm poziom 8 mm



HELENA 3



HELENA 4



HELENA 5



HELENA 6

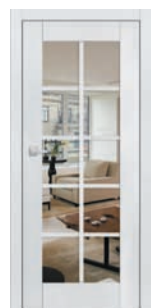

WANDA 3



WANDA 4



WANDA 5



WANDA 6

## Dopłata do szyby bezpiecznej VSG 2.2.1 :

nazwa	rodzaj	mleczna		czarna	
		zł netto / szt.	zł brutto / szt.	zł netto / szt.	zł brutto / szt.
OLIWIA		50,00	61,50	-	-
MAJA		15,00	18,45	18,00	22,14
ROKSANA		14,00	17,22	17,00	20,91
BLANKA		48,00	59,04	66,00	81,18
ZUZA		33,00	40,59	-	-
SONIA		37,00	45,51	-	-
NADIA		75,00	92,25	-	-
OKTAWIA		75,00	92,25	-	-
DIANA		75,00	92,25	-	-
SANDRA		43,00	52,89	-	-
KSENIA	mała szyba (za 1 szt. szyby)	48,00	59,04	-	-
	duża szyba (za 1 szt. szyby)	134,00	164,82	-	-
BOGNA 1		107,00	131,61	146,00	179,58
BOGNA 2		54,00	66,42	74,00	91,02
BOGNA 5		440,00	541,20	600,00	738,00
CELINA 1		389,00	478,47	530,00	651,90
CELINA 2		337,00	414,51	460,00	565,80
CELINA 3		266,00	327,18	362,00	445,26
MARYNA 1		355,00	436,65	590,00	725,70
MARYNA 2		289,00	355,47	493,00	606,39
MARYNA 3		73,00	89,79	98,00	120,54
HELENA		300,00	369,00	410,00	504,30
WANDA		440,00	541,20	600,00	738,00

## UKŁAD SZKLENIA W SKRZYDLE DRZWIOWYM:

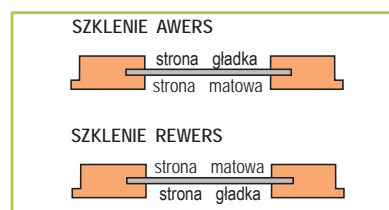

## OPCJE ZA DOPŁATĄ - DRZWI RAMIAKOWE

	zł netto	zł brutto
Dopłata do skrzydła przylgowego i bezprzylgowego „100”:	72,00	88,56
Skrzydło rewersyjne (dostępne w kolorach: biały plus, dąb natur plus biały CPL 0,15, cappuccino CPL 0,15, dąb CPL 0,15):	385,00	473,55
Ramiak pionowy z drewna klejonego (biały plus, klon szary plus, jesion grafit plus, dąb natur plus, dąb CPL 0,15) :	132,00	162,36
Zwężenie skrzydła w felcu do 8 mm, każdy rodzaj skrzydła, wszystkie kolory oprócz biały classic, biały modern kora biała plus, biały plus oraz biały CPL 0,15:	121,00	148,83
Felc 20 mm - technologia standard, każdy rodzaj skrzydła, wszystkie kolory oprócz biały classic, biały modern, kora biała plus, biały plus oraz biały CPL 0,15:	240,00	295,20
Wkładka patentowa: drzwi przylgowe rozmiar 30/35, drzwi bezprzylgowe i rewersyjne 30/30:	60,00	73,80
Wkładko-gałka: drzwi przylgowe rozmiar 30G/35, 30/35G, drzwi bezprzylgowe i rewersyjne 30/30G:	72,00	88,56
Tuleje wentylacyjne PCV:	33,00	40,59
Tuleje wentylacyjne metalowe kwadratowe lub okrągłe chrom lakierowany, nikiel lakierowany, brąz grafiatto, czarne:	143,00	175,89
Kratka wentylacyjna PCV:	60,00	73,80
Podcięcie wentylacyjne standard lub mini, skrót rekuperacyjny standard lub mini:	40,00	49,20
Skrócenie skrzydła przylgowego i bezprzylgowego do 45 mm bez przesunięcia okuć:	50,00	61,50
Skrócenie skrzydła przylgowego i bezprzylgowego od 46 do 200 mm, regulacja dolną płyciną lub ramiakiem wewnętrznym (w modelach z szybami zamiana dolnej szyby na płycinę), bez przesunięcia okuć - wg technologii ANBO, oprócz wozorów BOGNA, CELINA, MARYNA, HELENA i WANDA oraz kolorów: biały classic, biały modern, kora biała plus, biały plus oraz biały CPL 0,15 :	240,00	295,20
Skrócenie ościeżnicy stałej bez przesunięcia okuć:	33,00	40,59
Zwężenie ościeżnicy stałej bez przesunięcia okuć, wszystkie kolory oprócz biały classic, biały modern, kora biała plus, biały plus, biały CPL 0,15 :	33,00	40,59
Skrócenie ościeżnicy regulowanej bez przesunięcia okuć:	60,00	73,80
Zwężenie ościeżnicy regulowanej bez przesunięcia okuć, wszystkie kolory oprócz biały classic, biały modern, kora biała plus, biały plus, biały CPL 0,15:	60,00	73,80
Przesunięcie okuć w skrzydle przylgowym (klamka na standardowej wysokości od dołu)	60,00	73,80
Przesunięcie okuć w ościeżnicy stałej i regulowanej (klamka na standardowej wysokości od dołu)	60,00	73,80
Wzmocnienie w ościeżnicy regulowanej pod samozamykacz:	50,00	61,50
Samozamykacz ramieniowy (bez wzmocnień w ościeżnicy regulowanej) kolory: srebrny, czarny, biały, brązowy:	350,00	430,50
Elektrozaczep:	350,00	430,50
Zamiana na zamek magnetyczny w kolorze czarnym, białym lub złotym w skrzydle bezprzylgowym:	40,00	49,20
Dopłata za trzeci zawias w drzwiach bezprzylgowych i rewersyjnych (skrzydło + ościeżnica)	180,00	221,40
Zamiana na zawiasy i blachę zaczepową w kolorze czarnym, białym lub złotym w drzwiach bezprzylgowych i rewersyjnych:	94,00	115,62
Próg opadający:	154,00	189,42
Próg z drewna twardego liściastego lakierowany bezbarwny o szerokości 55 mm:	180,00	221,40
Oślonka aluminiowa na zawiasy - cena za 1 kpl. na 1 zawias (kolory: mosiądz lakierowany, patyna, chrom lakierowany, czarny mat, biały mat, nikiel):	18,00	22,14

## DRZWI WEWNĄTRZLOKALOWE PŁYTOWE FOLIOWANE

Skrzydła drzwiowe wewnętrzne płytowe przylgowe, bezprzylgowe i rewersyjne (za dopłatą - strona 10).

Szerokość:

• JAGODA 1: 60N, 60, 70N, 70, 80N, 80, 90N, 90 cm, (100 lub **nietypowe** za dopłatą - strona 10). 60N, 70N, 80N, 90N tylko bezprzylgowe i rewersyjne.

• JAGODA 2: 60, 70, 80N, 80, 90 cm, (100 lub **nietypowe** za dopłatą - strona 10). 80N - tylko bezprzylgowe i rewersyjne.

• LENA, CARMEN, ROZALIA, ANETA, BEATA: 60N, 60, 70N, 70, 80N, 80, 90N, 90 cm, (100, 110 cm lub **nietypowe** za dopłatą - strona 10). 60N, 70N, 80N, 90N tylko bezprzylgowe i rewersyjne.

Ramiak: w standardzie MDF, za dopłatą: boki i góra - drewniany, dół MDF (strona - 10), pokryty dwiema płytami HDF, wypełnienie stabilizujące: **JAGODA** w standardzie „plaster miodu”, za dopłatą płyta wiórowo-otworowa lub płyta pełna - strona 10, **LENA, CARMEN, ROZALIA, ANETA, BEATA** - **płyta wiórowo-otworowa**.

Okucia:

• drzwi **przylgowe**: trzy zawiasy regulowane dwuczopowe srebrne, zamek zasuwkowy srebrny: na klucz, wkładkę patentową, z blokadą lub oszczędnościowy,

• drzwi **bezprzylgowe i rewersyjne**: dwa ukryte zawiasy regulowane srebrne, za dopłatą czarne, białe lub złote, zamek magnetyczny na klucz, wkładkę patentową, z blokadą lub oszczędnościowy srebrny, za dopłatą czarny, biały lub złoty,

Ceny oraz informacje techniczne ościeżnic, naswietli i klamek - strony od 11 do 16. Opcje za dopłatą - strona 10. Cena nie zawiera klamek i ościeżnic.

### JAGODA

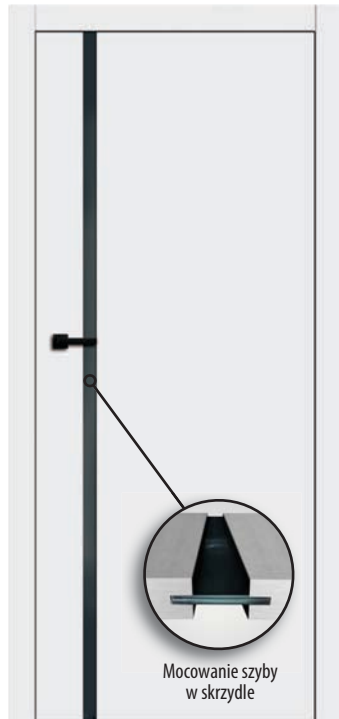

JAGODA 1

TECHNOLOGIA		zł netto	zł brutto
STANDARD PLUS	STANDARD CPL 0,15	1199,00	1474,77
	STANDARD CPL 0,2	1299,00	1597,77

DOSTĘPNE KOLORY:

STANDARD PLUS

biały plus*	kora biała plus
dąb natur plus	dąb średni plus
orzech średni plus	klon szary plus
jesion grafit plus	beton plus

STANDARD CPL 0,15

biały cpl 0,15* <sup>(1)</sup>	cappuccino cpl 0,15 <sup>(1)</sup>
popielaty cpl 0,15 <sup>(1)</sup>	jasnoszary cpl 0,15 <sup>(1)</sup>
ciemnozielony cpl 0,15 <sup>(1)</sup>	czarny cpl 0,15 <sup>(1)</sup>
kamienioszary cpl 0,15 <sup>(1)</sup>	antracyt cpl 0,15 <sup>(1)</sup>
szalwia cpl 0,15 <sup>(1)</sup>	wenge cpl 0,15
dąb cpl 0,15	dąb szary cpl 0,15

NOWOŚĆ

STANDARD CPL 0,2

biały* cpl 0,2	popielaty cpl 0,2
antracyt satin cpl 0,2	dąb classic cpl 0,2
dąb retro cpl 0,2	orzech classic cpl 0,2

\*Folia biała gładka imitująca powierzchnię malowaną.  
(1) Powłoka AntiFinger.

Szklenie w standardzie: szkło hartowane mleczne 8 mm lub za dopłatą szkło bezpieczne VSG/ESG 4.4.1 mleczne lub czarne - strona 10.

Stała szerokość szyby dla wszystkich rozmiarów:

- JAGODA 1 - 50 mm,
- JAGODA 2 - 210 mm.

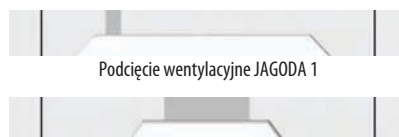

Podcięcie wentylacyjne JAGODA 1

Podcięcie wentylacyjne JAGODA 2

UWAGA:

**JAGODA** - brak możliwości skrócenia drzwi.

**JAGODA 2** - brak możliwości wykonania systemu przesuwne.



DRZWI DOSTĘPNE OD RĘKI

**LENA** w kolorze: **BIAŁY CLASSIC 3D**

SKRZYDŁA PRZYLGOWE Z OŚCIEŻNICĄ REGULOWANĄ, OPASKA 60 mm 45°, O ZAKRESIE REGULACJI od 80-100 do 280-300 mm LUB OŚCIEŻNICĄ STAŁĄ, ROZMIAR: „60”, „70”, „80”, „90”.

NOWOŚĆ

### LENA

NOWOŚĆ



LENA 1

TECHNOLOGIA		zł netto	zł brutto
STANDARD 3D		879,00	1081,17
STANDARD PLUS	STANDARD CPL 0,15	989,00	1216,47
	STANDARD CPL 0,2	1099,00	1351,77
	STANDARD CPL 0,7	1199,00	1474,77

DOSTĘPNE KOLORY DLA DRZWI:

- LENA,
- CARMEN,
- ROZALIA,
- ANETA,
- BEATA.

STANDARD 3D

biały classic 3D*	biały modern 3D*
dąb 3D	jasna akacja 3D
jasny dąb 3D	dąb szary 3D
złoty dąb 3D	orzech ciemny 3D

STANDARD PLUS

biały plus*	kora biała plus
dąb natur plus	dąb średni plus
orzech średni plus	klon szary plus
jesion grafit plus	beton plus

STANDARD CPL 0,15

biały cpl 0,15* <sup>(1)</sup>	cappuccino cpl 0,15 <sup>(1)</sup>
popielaty cpl 0,15 <sup>(1)</sup>	jasnoszary cpl 0,15 <sup>(1)</sup>
ciemnozielony cpl 0,15 <sup>(1)</sup>	czarny cpl 0,15 <sup>(1)</sup>
kamienioszary cpl 0,15 <sup>(1)</sup>	antracyt cpl 0,15 <sup>(1)</sup>
szalwia cpl 0,15 <sup>(1)</sup>	wenge cpl 0,15
dąb cpl 0,15	dąb szary cpl 0,15

NOWOŚĆ

STANDARD CPL 0,2

biały* cpl 0,2, cpl 0,7	popielaty cpl 0,2, cpl 0,7
antracyt satin cpl 0,2, cpl 0,7	dąb classic cpl 0,2, cpl 0,7
dąb retro cpl 0,2, cpl 0,7	orzech classic cpl 0,2, cpl 0,7

NOWOŚĆ

Dostępna kolorystyka intarsji:

- stal szczotkowana,
- czarna,
- złoto szczotkowane,
- miedź szczotkowana

**zaznaczyć w zamówieniu.**

Szerokość intarsji: 8 mm. Intarsja zlicowana z płaszczyzną skrzydła, występująca z dwóch stron skrzydła.

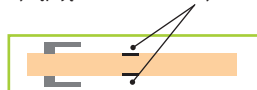

LENA 2



LENA 3



LENA 4



LENA 5



LENA 6

\*Folia biała gładka imitująca powierzchnię malowaną.  
(1) Powłoka AntiFinger.

## CARMEN

NOWOŚĆ

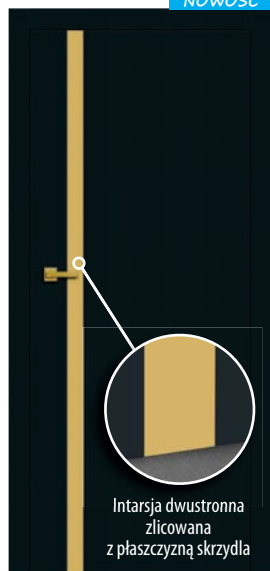

Intarsja dwustronna zlicowana z płaszczyzną skrzydła

CARMEN 1

TECHNOLOGIA	zł netto	zł brutto
STANDARD 3D	<b>879,00</b>	1081,17
STANDARD PLUS CPL 0,15	<b>989,00</b>	1216,47
STANDARD CPL 0,2	<b>1099,00</b>	1351,77
STANDARD CPL 0,7	<b>1199,00</b>	1474,77



CARMEN 2

Dostępna kolorystyka intarsji:  
• stal szczotkowana,  
• czarna,  
• złoto szczotkowane,  
• miedź szczotkowana  
**zaznaczyć w zamówieniu.**  
Szerokość intarsji: 8 i 60 mm.  
Intarsja zlicowana z płaszczyzną skrzydła, występująca z dwóch stron skrzydła.



CARMEN 3



CARMEN 4



CARMEN 5



CARMEN 6

## ROZALIA

NOWOŚĆ

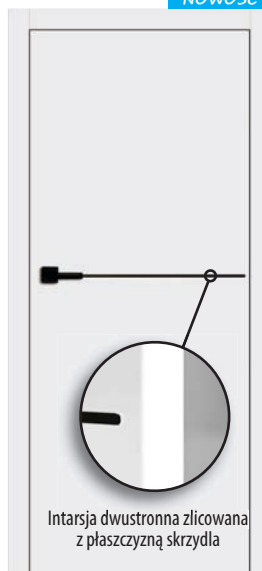

Intarsja dwustronna zlicowana z płaszczyzną skrzydła

ROZALIA 1

TECHNOLOGIA	zł netto	zł brutto
STANDARD 3D	<b>879,00</b>	1081,17
STANDARD PLUS CPL 0,15	<b>989,00</b>	1216,47
STANDARD CPL 0,2	<b>1099,00</b>	1351,77
STANDARD CPL 0,7	<b>1199,00</b>	1474,77



ROZALIA 2

Dostępna kolorystyka intarsji:  
• stal szczotkowana,  
• czarna,  
• złoto szczotkowane,  
• miedź szczotkowana  
**zaznaczyć w zamówieniu.**  
Szerokość intarsji: 8, 60 i 150 mm.  
Intarsja zlicowana z płaszczyzną skrzydła, występująca z dwóch stron skrzydła.

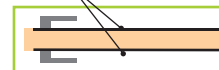

ROZALIA 3



ROZALIA 4



ROZALIA 5



ROZALIA 6

## ANETA



Aplikacja dwustronna: szkło akrylowe zlicowane z płaszczyzną skrzydła.

ANETA 1

TECHNOLOGIA	zł netto	zł brutto
STANDARD 3D	<b>879,00</b>	1081,17
STANDARD PLUS CPL 0,15	<b>989,00</b>	1216,47
STANDARD CPL 0,2	<b>1099,00</b>	1351,77
STANDARD CPL 0,7	<b>1119,00</b>	1474,77



ANETA 2

Aplikacja szkło akrylowe:  
• białe  
• czarne  
**zaznaczyć w zamówieniu,**  
zlicowana z płaszczyzną skrzydła, występująca z dwóch stron skrzydła.

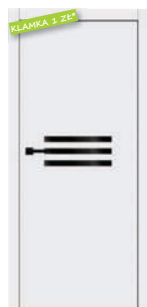
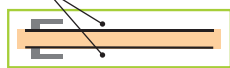

ANETA 3



ANETA 4



ANETA 5



ANETA 6

## BEATA

DOBRA CENA

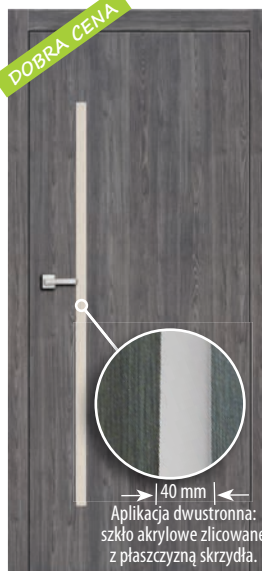

Aplikacja dwustronna: szkło akrylowe zlicowane z płaszczyzną skrzydła.

BEATA 1

TECHNOLOGIA	zł netto	zł brutto
STANDARD 3D	<b>769,00</b>	945,87
STANDARD PLUS CPL 0,15	<b>869,00</b>	1068,87
STANDARD CPL 0,2	<b>959,00</b>	1179,57
STANDARD CPL 0,7	<b>1099,00</b>	1351,77



BEATA 2

Aplikacja szkło akrylowe:  
• białe  
• czarne  
**zaznaczyć w zamówieniu,**  
zlicowana z płaszczyzną skrzydła, występująca z dwóch stron skrzydła.



BEATA 3



BEATA 4



BEATA 5



BEATA 6

Skrzydła drzwiowe wewnętrzne: płytowe przylgowe, bezprzylgowe i rewersyjne (za dopłatą - strona 10).  
 Szerokość: 60N, 60, 70N, 70, 80N, 80, 90N, 90 cm, (100, 110 cm lub **nietypowe** za dopłatą - strona 10). 60N, 70N, 80N, 90N tylko bezprzylgowe i rewersyjne.  
 Szklenie w standardzie: szyba decormat - mleczna (rewers - drzwi 1 i 4, awers - drzwi 2 lub wg zamówienia - patrz strona 10), w opcji bez dopłaty: chinchilla, ornament deszcz, w opcji za dopłatą VSG 2.2.1 mleczna, czarna lub bezbarwna - strona 10.  
 Ramiak: w standardzie MDF, za dopłatą: boki i góra - drewniany, dół MDF (strona - 10), pokryty dwiema płytami HDF.  
 Wypełnienie stabilizujące „plaster miodu”, za dopłatą: płyta wiórowo-otworowa lub płyta pełna - strona 10. Krawędź skrzydła (kolory CPL 0,2 i 0,7) - wykonana w technologii standard oklejona obrzeżem ABS.  
 Okucia:  
 • drzwi **przylgowe**: trzy zawiasy regulowane dwuczopowe srebrne, zamek zasuwkowy srebrny: na klucz, wkładkę patentową, z blokadą lub oszczędnościowy,  
 • drzwi **bezprzylgowe i rewersyjne**: dwa ukryte zawiasy regulowane srebrne, za dopłatą czarne, białe lub złote, zamek magnetyczny na klucz, wkładkę patentową, z blokadą lub oszczędnościowy srebrny, za dopłatą czarny, biały lub złoty,  
 Ceny oraz informacje techniczne: ościeżnic systemów przesuwnych, drzwi dwuskrzydłowych, naświetli i klamek - strony od 11 do 16.  
 Opcje za dopłatą - strona 10.  
 Cena nie zawiera klamek i ościeżnic.

**JADWIGA** DRZWI DOSTĘPNE OD RĘKI **JADWIGA SKRZYDŁA PRZYLGOWE**

- Z OŚCIEŻNICĄ REGULOWANĄ, OPASKA 60 mm 45°, O ZAKRESIE REGULACJI od 80-100 do 280-300 mm, „60”-„90”, KOLORY: BIAŁY CLASSIC 3D i DĄB 3D
- Z OŚCIEŻNICĄ STAŁĄ, ROZMIAR: „60”-„90”, KOLORY: BIAŁY CLASSIC 3D, DĄB 3D, ORZECH CIEMNY 3D, DĄB SZARY 3D.

## JADWIGA



JADWIGA 0

TECHNOLOGIA	zł netto	zł brutto
STANDARD 3D	429,00	527,67
PLUS CPL 0,15	509,00	626,07
STANDARD CPL 0,2	609,00	749,07
STANDARD CPL 0,7	729,00	896,67



### DOSTĘPNE KOLORY:

STANDARD 3D	biały classic 3D*	biały modern 3D*	dąb 3D	jasna akacja 3D	jasny dąb 3D	dąb szary 3D	złoty dąb 3D	orzech ciemny 3D				
PLUS	biały plus*	kora biała plus	dąb natur plus	dąb średni plus	orzech średni plus	klon szary plus	jesion grafit plus	beton plus				
CPL 0,15	biały * <sup>(1)</sup> cpl 0,15	cappuccino <sup>(1)</sup> cpl 0,15	popielaty <sup>(1)</sup> cpl 0,15	jasnoszary <sup>(1)</sup> cpl 0,15	ciemnozielony <sup>(1)</sup> cpl 0,15	czarny <sup>(1)</sup> cpl 0,15	antracyt <sup>(1)</sup> cpl 0,15	kamien-noszary <sup>(1)</sup> cpl 0,15	szałwia <sup>(1)</sup> cpl 0,15	wenge <sup>(1)</sup> cpl 0,15	dąb cpl 0,15	dąb szary cpl 0,15
CPL 0,2 CPL 0,7	biały * cpl 0,2 cpl 0,7	popielaty <sup>(1)</sup> cpl 0,2 cpl 0,7	antracyt <sup>(1)</sup> satin <sup>(1)</sup> cpl 0,2 cpl 0,7	dąb classic <sup>(1)</sup> cpl 0,2 cpl 0,7	dąb retro <sup>(1)</sup> cpl 0,2 cpl 0,7	orzech classic <sup>(1)</sup> cpl 0,2 cpl 0,7	<b>NOWOŚĆ</b>					

\* Folia biała gładka imitująca powierzchnię malowaną.  
<sup>(1)</sup> Powłoka AntiFinger.

**WSZYSTKIE SKRZYDŁA PRZYLGOWE** DRZWI DOSTĘPNE OD RĘKI

- Z OŚCIEŻNICĄ REGULOWANĄ, opaska 60 mm 45°, O ZAKRESIE REGULACJI od 80-100 do 280-300 mm, „60”-„90”, KOLORY: BIAŁY CLASSIC 3D i DĄB 3D
- Z OŚCIEŻNICĄ STAŁĄ, ROZMIAR: „60”-„90”, KOLORY: BIAŁY CLASSIC 3D, DĄB 3D, ORZECH CIEMNY 3D, DĄB SZARY 3D.

### LISTWA PROSTA (W STANDARDZIE)

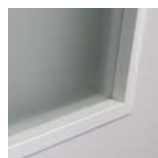
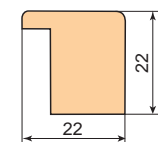

### DOSTĘPNE KOLORY:

STANDARD 3D	biały classic 3D*	dąb 3D	jasna akacja 3D	jasny dąb 3D	dąb szary 3D	orzech ciemny 3D
PLUS	kora biała plus*	dąb natur plus	dąb średni plus	orzech średni plus	klon szary plus	jesion grafit plus
CPL 0,2 CPL 0,7	biały * cpl 0,2 cpl 0,7	popielaty <sup>(1)</sup> cpl 0,2 cpl 0,7	antracyt <sup>(1)</sup> satin <sup>(1)</sup> cpl 0,2 cpl 0,7	dąb classic <sup>(1)</sup> cpl 0,2 cpl 0,7	dąb retro <sup>(1)</sup> cpl 0,2 cpl 0,7	orzech classic <sup>(1)</sup> cpl 0,2 cpl 0,7

\*Folia biała gładka imitująca powierzchnię malowaną.

### LISTWA PÓŁOKRĄGŁA

Dostępna do wyczerpania zapasów.

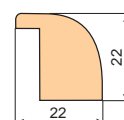

### DOSTĘPNE KOLORY:

STANDARD 3D	biały classic 3D*	dąb 3D
	jasna akacja 3D	orzech ciemny 3D



## HANIA



HANIA 1



HANIA 2



HANIA 4

TECHNOLOGIA	HANIA 1		HANIA 2		HANIA 4	
	zł netto	zł brutto	zł netto	zł brutto	zł netto	zł brutto
STANDARD 3D	599,00	736,77	509,00	626,07	659,00	810,57
PLUS	699,00	859,77	599,00	736,77	709,00	872,07
CPL 0,2	799,00	982,77	699,00	859,77	879,00	1081,17
CPL 0,7	919,00	1130,37	819,00	1007,37	989,00	1216,47

## NATALIA

TECHNOLOGIA	zł netto	zł brutto
STANDARD 3D	609,00	749,07
STANDARD PLUS	709,00	872,07
STANDARD CPL 0,2	819,00	1007,37
STANDARD CPL 0,7	939,00	1154,97



NATALIA 1

NATALIA 2

NATALIA 3

## MONIKA

TECHNOLOGIA	zł netto	zł brutto
STANDARD 3D	549,00	675,27
STANDARD PLUS	639,00	785,97
STANDARD CPL 0,2	739,00	908,97
STANDARD CPL 0,7	869,00	1068,87



MONIKA 1

MONIKA 2

MONIKA 3

## ALA

TECHNOLOGIA	zł netto	zł brutto
STANDARD 3D	549,00	675,27
STANDARD PLUS	639,00	785,97
STANDARD CPL 0,2	739,00	908,97
STANDARD CPL 0,7	869,00	1068,87



ALA 1

ALA 2

ALA 3

## DARIA

TECHNOLOGIA	zł netto	zł brutto
STANDARD 3D	719,00	884,37
STANDARD PLUS	829,00	1019,67
STANDARD CPL 0,2	949,00	1167,27
STANDARD CPL 0,7	1059,00	1302,57



DARIA 1

DARIA 2

DARIA 3

## IWONA

TECHNOLOGIA	zł netto	zł brutto
STANDARD 3D	629,00	773,67
STANDARD PLUS	719,00	884,37
STANDARD CPL 0,2	819,00	1007,37
STANDARD CPL 0,7	949,00	1167,27



IWONA 1

IWONA 2

IWONA 3

## WIKTORIA

TECHNOLOGIA	zł netto	zł brutto
STANDARD 3D	699,00	859,77
STANDARD PLUS	809,00	995,07
STANDARD CPL 0,2	919,00	1130,37
STANDARD CPL 0,7	1039,00	1277,97



WIKTORIA 1

WIKTORIA 2

WIKTORIA 3

## ELA

TECHNOLOGIA	zł netto	zł brutto
STANDARD 3D	579,00	712,17
STANDARD PLUS	679,00	835,17
STANDARD CPL 0,2	779,00	958,17
STANDARD CPL 0,7	899,00	1105,77



ELA 1

ELA 2

ELA 3

DOBRA CENA

## EWA

TECHNOLOGIA	zł netto	zł brutto
STANDARD 3D	579,00	712,17
STANDARD PLUS	679,00	835,17
STANDARD CPL 0,2	779,00	958,17
STANDARD CPL 0,7	899,00	1105,77



EWA 1

EWA 2

EWA 3

LISTWA PROSTA (W STANDARDZIE)

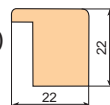

LISTWA PÓŁKRAĞŁA  
Dostępna do wyczerpania zapasów.

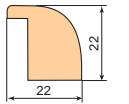

DOSTĘPNE KOLORY:

STANDARD 3D	biały classic 3D*	dąb 3D	jasna akacja 3D
	jasny dąb 3D	dąb szary 3D	orzech ciemny 3D
STANDARD PLUS	kora biała plus	dąb natur plus	dąb średni plus
	orzech średni plus	klon szary plus	jesion grafit plus
	biały classic 3D*	dąb 3D	
	jasna akacja 3D	orzech ciemny 3D	

\*Folia biała gładka imitująca powierzchnię malowaną.

## JULIA

TECHNOLOGIA	zł netto	zł brutto
STANDARD 3D	579,00	712,17
STANDARD PLUS	679,00	835,17



JULIA 1

JULIA 2

JULIA 3

## AMELIA

TECHNOLOGIA	zł netto	zł brutto
STANDARD 3D	579,00	712,17
STANDARD PLUS	679,00	835,17



AMELIA 1

AMELIA 2

AMELIA 3

## ANIA

TECHNOLOGIA	zł netto	zł brutto
STANDARD 3D	689,00	847,47
STANDARD PLUS	779,00	958,17



ANIA 1

ANIA 2

ANIA 3

## LAURA

TECHNOLOGIA	zł netto	zł brutto
STANDARD 3D	<b>569,00</b>	699,87
STANDARD PLUS	<b>669,00</b>	822,87

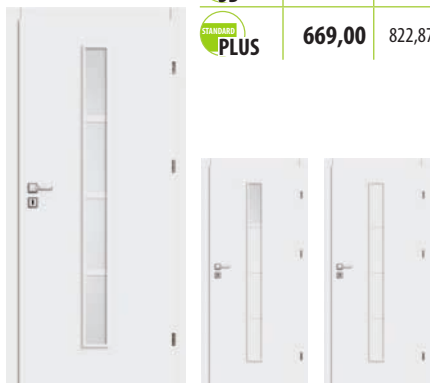

LAURA 1 LAURA 2 LAURA 3

## JUSTYNA

TECHNOLOGIA	zł netto	zł brutto
STANDARD 3D	<b>699,00</b>	859,77
STANDARD PLUS	<b>789,00</b>	970,47



JUSTYNA 1 JUSTYNA 2 JUSTYNA 3

## PATRYCJA

TECHNOLOGIA	zł netto	zł brutto
STANDARD 3D	<b>679,00</b>	835,17
STANDARD PLUS	<b>779,00</b>	958,17



PATRYCJA 1 PATRYCJA 2 PATRYCJA 3

### OPCJE ZA DOPŁATĄ - DRZWI PŁYTOWE FOLIOWANE

	zł netto	zł brutto	
Dopłata do skrzydła przylgowego, bezprzylgowego i rewersyjnego „100” wzór aplikacji tak jak w skrzydle „90”:	<b>72,00</b>	88,56	
Dopłata do skrzydła przylgowego „110” wzór aplikacji tak jak w skrzydle „90”:	<b>143,00</b>	175,89	
Skrzydło rewersyjne (nie dostępne w CPL 0,2 i CPL 0,7):	<b>385,00</b>	473,55	
Drzwi skośne z ościeżnicą stałą wg technologii Anbo: wszystkie kolory oprócz biały classic, kora biała plus, biały plus oraz białe CPL:	<b>1000,00</b>	1230,00	
Drzwi skośne z ościeżnicą regulowaną wg technologii Anbo: wszystkie kolory oprócz biały classic, kora biała plus, biały plus oraz białe CPL:	<b>1000,00</b>	1230,00	
Zwężenie skrzydła w felcu do 8 mm, każdy rodzaj skrzydła, wszystkie kolory oprócz biały classic, kora biała plus, biały plus oraz białe CPL:	<b>121,00</b>	148,83	
Zwężenie skrzydła w felcu od 9 do 99 mm, każdy rodzaj skrzydła, wszystkie kolory oprócz biały classic, kora biała plus, biały plus oraz białe CPL:	<b>165,00</b>	202,95	
Felc 20 mm - technologia standard, każdy rodzaj skrzydła, wszystkie kolory oprócz biały classic, kora biała plus, biały plus oraz białe CPL:	<b>240,00</b>	295,20	
Wkładka patentowa: drzwi przylgowe rozmiar 30/35, drzwi bezprzylgowe i rewersyjne 30/30:	<b>60,00</b>	73,80	
Wkładko-gałka: drzwi przylgowe rozmiar 30G/35, 30/35G, drzwi bezprzylgowe i rewersyjne 30/30G:	<b>72,00</b>	88,56	
Tuleje wentylacyjne PCV:	<b>33,00</b>	40,59	
Tuleje wentylacyjne metalowe kwadratowe lub okrągłe chrom lakierowany, nikiel lakierowany, brąz grafiatto, czarne:	<b>143,00</b>	175,89	
Kratka wentylacyjna PCV:	<b>60,00</b>	73,80	
Podcięcie wentylacyjne standard lub mini, skrót rekuperacyjny standard lub mini:	<b>40,00</b>	49,20	
Wypełnienie płytą wiórowo-otworową lub płytą pełną:	<b>154,00</b>	189,42	
Wewnętrzny ramiak drewniany w skrzydle (boki oraz góra, dół MDF):	<b>60,00</b>	73,80	
Skrócenie skrzydła przylgowego, bezprzylgowego i rewersyjnego do 45 mm bez przesunięcia okuć:	<b>50,00</b>	61,50	
Skrócenie skrzydła przylgowego, bezprzylgowego i rewersyjnego powyżej 45 mm bez przesunięcia okuć:	<b>100,00</b>	123,00	
Skrócenie ościeżnicy stałej bez przesunięcia okuć:	<b>33,00</b>	40,59	
Zwężenie ościeżnicy stałej bez przesunięcia okuć, wszystkie kolory oprócz biały classic, kora biała plus, biały plus, białe CPL:	<b>33,00</b>	40,59	
Skrócenie ościeżnicy regulowanej bez przesunięcia okuć:	<b>60,00</b>	73,80	
Zwężenie ościeżnicy regulowanej bez przesunięcia okuć, wszystkie kolory oprócz biały classic, kora biała plus, biały plus, białe CPL:	<b>60,00</b>	73,80	
Przesunięcie okuć w skrzydle przylgowym (klamka na standardowej wysokości od dołu):	<b>60,00</b>	73,80	
Przesunięcie okuć w ościeżnicy stałej i regulowanej (klamka na standardowej wysokości od dołu):	<b>60,00</b>	73,80	
Dodatkowy zawias do skrzydła przylgowego:	<b>28,00</b>	34,44	
Dodatkowy zawias do ościeżnicy przylgowej:	<b>28,00</b>	34,44	
Dodatkowy zamek górny zasuwkowy na wkładkę (tylko w drzwiach przylgowych z wypełnieniem płytą wiórowo-otworową lub płytą pełną):	<b>60,00</b>	73,80	
Dodatkowa blacha zaczepowa górna w ościeżnicy (tylko w drzwiach przylgowych z wypełnieniem płytą wiórowo-otworową lub płytą pełną):	<b>33,00</b>	40,59	
Wzmocnienie w skrzydle pod samozamykacz:	<b>40,00</b>	49,20	
Wzmocnienie w ościeżnicy regulowanej pod samozamykacz:	<b>50,00</b>	61,50	
Samozamykacz ramieniowy (bez wzmocnień w skrzydle i ościeżnicy regulowanej) kolory: srebrny, czarny, biały, brązowy:	<b>350,00</b>	430,50	
Elektrozaczep:	<b>350,00</b>	430,50	
Zamiana na zamek magnetyczny w kolorze czarnym, białym lub złotym w skrzydle bezprzylgowym i rewersyjnym:	<b>40,00</b>	49,20	
Dopłata za trzeci zawias w drzwiach bezprzylgowych i rewersyjnych (skrzydło + ościeżnica)	<b>180,00</b>	221,40	
Zamiana na zawiasy i blachę zaczepową w kolorze czarnym, białym lub złotym w drzwiach bezprzylgowych i rewersyjnych:	<b>94,00</b>	115,62	
Próg opadający:	<b>154,00</b>	189,42	
Próg z drewna twardego liściastego lakierowany bezbarwny o szerokości 55 mm:	<b>180,00</b>	221,40	
Oślonka aluminiowa na zawiasy - cena za 1 kpl. na 1 zawias (kolory: mosiądz lakierowany, patyna, chrom lakierowany, czarny mat, biały mat, nikiel):	<b>18,00</b>	22,14	
Wykończenie krawędzi skrzydła w kolorze czarnym:	<b>88,00</b>	108,24	
Producent zaleca stosowanie szyby bezpiecznej VSG 221 mlecznej, czarnej lub bezbarwnej:	NATALIA 2, WIKTORIA 2, MONIKA 2, IWONA 2, ELA 2, ALA 2, JULIA 2, AMELIA 2, EWA 2, LAURA 2, HANIA 2, DARIA 2	<b>45,00</b>	55,35
	NATALIA 1, WIKTORIA 1, AGATA 1, MONIKA 1, IWONA 1, ELA 1, ALA 1, JULIA 1, AMELIA 1, EWA 1, ANIA2, LAURA 1, JUSTYNA 2, PATRYCJA 2, HANIA 1,	<b>132,00</b>	162,36
	DARIA 1, ANIA 1, JUSTYNA 1, PATRYCJA 1, HANIA 4,	<b>220,00</b>	270,60
Producent zaleca stosowanie szyby bezpiecznej VSG/ESG 4.4.1 mleczna lub czarna:	JAGODA 1	<b>110,00</b>	135,30
	JAGODA 2	<b>253,00</b>	311,19

### UKŁAD SZKLENIA W SKRZYDLE DRZWIOWYM:

#### SZKLENIE AWERS

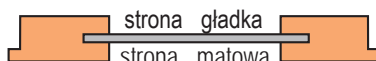

#### SZKLENIE REWERS

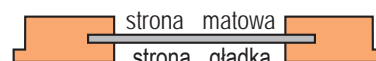

## OSIECZNICE I TUNELE REGULOWANE MDF - DRZWI PRZYLGOWE, OPASKA 60 I 80 MM

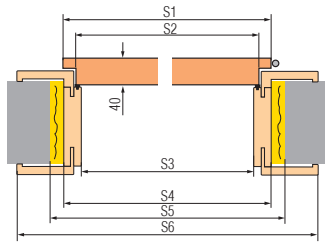
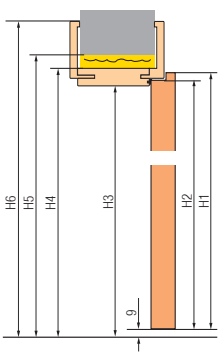

### ZAKRES REGULACJI OSIECZNICY: 65-80 MM

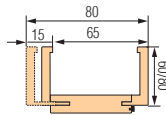

W osiecznicy o zakresie 65-80, pióro kątownika należy samodzielnie przyciąć do wymaganego zakresu.

### ZAKRES REGULACJI OSIECZNICY: 80-420 MM

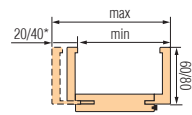

\* 40 mm dla osiecznicy o zakresie regulacji 300-340.

Osiecznica regulowana wersja Y opaska łączona na prosto - pionowo.



Opaska 80 mm.

Osiecznica regulowana wersja Z opaska łączona na skos 45°.



Opaska 60 i 80 mm.

H1	H2	H3	H4	H5	H6	
					opaska 60mm	opaska 80 mm
2030	2017	2018	2040	2060	2089	2109

Szerokość drzwi	S1	S2	S3	S4	S5	S6	
						opaska 60 mm	opaska 80 mm
„60”	644	618	604	648	688	746	786
„70”	744	718	704	748	788	846	886
„80”	844	818	804	848	888	946	986
„90”	944	918	904	948	988	1046	1086
„100”	1044	1018	1004	1048	1088	1146	1186
„110”	1144	1118	1104	1148	1188	1246	1286



NOWOŚĆ

**AquaStop** hybrydowa osiecznica wodoodporna w dekorach CPL 0,15 i PLUS tylko dla opaski 8 cm łączonej pod kątem 45 stopni dopłata: **300,00 zł** (369,00 zł brutto).

Możliwość wykonania osiecznic do zakresu: 500-520 mm - dopłata za każde 2 cm zakresu wynosi: **50,00 zł** (61,50 zł brutto), bazując o ceny osiecznicy 400-420 mm.

Dopłata do osiecznicy dwuskrzydłowej: + **30%**.

Kątownik ruchomy standardowy lub z przedłużonym piórem o 2 cm, opaska 60 i 80 mm (za kpl. do osiecznicy o danej szerokości), w kolorach:

- 3D, PLUS i CPL 0,15: **170,00 zł** (209,10 zł brutto),
- CPL 0,2: **264,00 zł** (324,72 zł brutto).

Elektrozaczep: **350,00 zł** (430,50 zł brutto).

Wzmocnienie w osiecznicy pod samozamykacz: **50,00 zł** (61,50 zł brutto).

Poszerzenie 120 mm oraz 55 mm do osiecznicy regulowanej, w kolorach:

- 3D, PLUS i CPL 0,15: **182,00 zł** (223,86 zł brutto),
- CPL 0,2: **330,00 zł** (405,90 zł brutto).

Łączenie pod kątem prostym (90°) możliwe tylko w osiecznicy z opaską 80 mm.

Dopłata za opaskę 80 mm łączoną pod kątem prostym (90°) - wersja Y: **132,00 zł** (162,36 zł brutto).

Zmiana zakresu o +20 mm (dostępna w zakresach od 120-140 mm do 280-300mm): **60,00 zł** (73,80 zł brutto).

Zakres regulacji min-max (mm)	3D		PLUS i CPL 0,15		CPL 0,2*	
	„60, 70, 80, 90, 100, 110”	zł brutto	zł netto	zł brutto	zł netto	zł brutto
65-80**	<b>516,00</b>	634,68	<b>571,00</b>	702,33	<b>621,00</b>	763,83
80-100	<b>516,00</b>	634,68	<b>571,00</b>	702,33	<b>621,00</b>	763,83
100-120	<b>527,00</b>	648,21	<b>577,00</b>	709,71	<b>632,00</b>	777,36
120-140	<b>549,00</b>	675,27	<b>599,00</b>	736,77	<b>648,00</b>	797,04
140-160	<b>566,00</b>	696,18	<b>615,00</b>	756,45	<b>670,00</b>	824,10
160-180	<b>593,00</b>	729,39	<b>648,00</b>	797,04	<b>698,00</b>	858,54
180-200	<b>604,00</b>	742,92	<b>654,00</b>	804,42	<b>709,00</b>	872,07
200-220	<b>626,00</b>	769,98	<b>676,00</b>	831,48	<b>731,00</b>	899,13
220-240	<b>643,00</b>	790,89	<b>698,00</b>	858,54	<b>747,00</b>	918,81
240-260	<b>665,00</b>	817,95	<b>714,00</b>	878,22	<b>769,00</b>	945,87
260-280	<b>681,00</b>	837,63	<b>736,00</b>	905,28	<b>786,00</b>	966,78
280-300	<b>720,00</b>	885,60	<b>775,00</b>	953,25	<b>824,00</b>	1013,52
300-340	<b>736,00</b>	905,28	<b>791,00</b>	972,93	<b>846,00</b>	1040,58
340-360	<b>813,00</b>	999,99	<b>863,00</b>	1061,49	<b>918,00</b>	1129,14
360-380	<b>830,00</b>	1020,90	<b>879,00</b>	1081,17	<b>934,00</b>	1148,82
380-400	<b>868,00</b>	1067,64	<b>918,00</b>	1129,14	<b>973,00</b>	1196,79
400-420	<b>890,00</b>	1094,70	<b>940,00</b>	1156,20	<b>989,00</b>	1216,47

\* Osiecznica dedykowana do skrzydeł w kolorach CPL 0,2 i CPL 0,7.

\*\* W osiecznicy o zakresie 65-80 mm pióro kątownika należy samodzielnie przyciąć do wymaganego zakresu.

Osiecznica regulowana o zakresie do 340 mm.



Osiecznica regulowana o zakresie powyżej 340 mm składa się z 2 elementów.



## OSIECZNICE I TUNELE<sup>(1)</sup> REGULOWANE MDF - DRZWI BEZPRZYLGOWE, OPASKA 60 I 80 MM

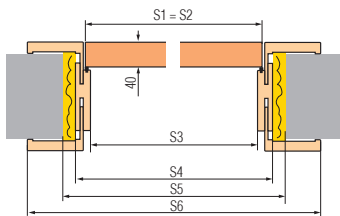
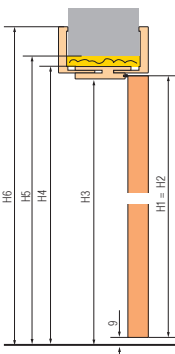

### ZAKRES REGULACJI OSIECZNICY: 80-95 MM

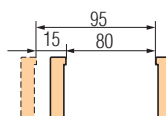

W osiecznicy o zakresie 80-95, pióro kątownika należy samodzielnie przyciąć do wymaganego zakresu.

### ZAKRES REGULACJI OSIECZNICY: 95-415 MM

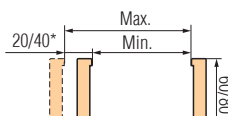

\* 40 mm dla osiecznicy o zakresie regulacji 315-355.

Osiecznica regulowana wersja Y opaska łączona na prosto - pionowo.



Opaska 80 mm.

Osiecznica regulowana wersja Z opaska łączona na skos 45°.

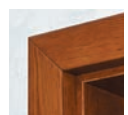

Opaska 60 i 80 mm.

H1=H2	H3	H4	H5	H6	
				opaska 60mm	opaska 80 mm
2030	2031	2053	2073	2102	2122

Szerokość drzwi	S1=S2	S3	S4	S5	S6	
					opaska 60 mm	opaska 80 mm
„60N”*	620	605	649	688	747	787
„60”	644	629	673	714	771	811
„70N”*	720	705	749	788	847	887
„70”	744	729	773	814	871	911
„80N”*	820	805	849	888	947	987
„80”	844	829	873	914	971	1011
„90N”*	920	905	949	988	1047	1087
„90”	944	929	973	1014	1071	1111
„100”	1044	1029	1073	1114	1171	1211
„110”	1144	1129	1173	1214	1271	1311

\* Brak możliwości wykonania w drzwiach ramiakowych foliowanych i płytowych w modelu JAGODA 2.



NOWOŚĆ

**AquaStop** hybrydowa osiecznica wodoodporna w dekorach CPL 0,15 i PLUS tylko dla opaski 8 cm łączonej pod kątem 45 stopni dopłata: **300,00 zł** (369,00 zł brutto).

Łączenie pod kątem 90° możliwe tylko w osiecznicy z opaską 80 mm.

Dopłata do łączenia pod kątem 90° - wersja Y: **132,00 zł** (162,36 zł brutto).

Cena osiecznicy regulowanej do drzwi dwuskrzydłowych: + **30%**.

Poszerzenie 120 oraz 55 mm do osiecznicy regulowanej, kolory:

- 3D, PLUS i CPL 0,15: **182,00 zł** (223,86 zł brutto),
- CPL 0,2: **330,00 zł** (405,90 zł brutto).

Kątownik ruchomy standardowy lub z przedłużonym piórem o 2 cm, opaska 60 i 80 mm (za kpl. do osiecznicy o danej szerokości), kolory:

- 3D, PLUS i CPL 0,15: **170,00 zł** (209,10 zł brutto),
- CPL 0,2: **264,00 zł** (324,72 zł brutto).

Zakres regulacji min-max (mm)	3D		PLUS i CPL 0,15		CPL 0,2*	
	„60N, 70N, 80N, 90N”	zł brutto	zł netto	zł brutto	zł netto	zł brutto
80-95	<b>1022,00</b>	1257,06	<b>1088,00</b>	1338,24	<b>1143,00</b>	1405,89
95-115	<b>1022,00</b>	1257,06	<b>1088,00</b>	1338,24	<b>1143,00</b>	1405,89
115-135	<b>1022,00</b>	1257,06	<b>1088,00</b>	1338,24	<b>1143,00</b>	1405,89
135-155	<b>1072,00</b>	1318,56	<b>1132,00</b>	1392,36	<b>1187,00</b>	1460,01
155-175	<b>1072,00</b>	1318,56	<b>1132,00</b>	1392,36	<b>1187,00</b>	1460,01
175-195	<b>1072,00</b>	1318,56	<b>1132,00</b>	1392,36	<b>1187,00</b>	1460,01
195-215	<b>1099,00</b>	1351,77	<b>1160,00</b>	1426,80	<b>1215,00</b>	1494,45
215-235	<b>1099,00</b>	1351,77	<b>1160,00</b>	1426,80	<b>1215,00</b>	1494,45
235-255	<b>1099,00</b>	1351,77	<b>1160,00</b>	1426,80	<b>1215,00</b>	1494,45
255-275	<b>1127,00</b>	1386,21	<b>1187,00</b>	1460,01	<b>1242,00</b>	1527,66
275-295	<b>1127,00</b>	1386,21	<b>1187,00</b>	1460,01	<b>1242,00</b>	1527,66
295-315	<b>1165,00</b>	1432,95	<b>1226,00</b>	1507,98	<b>1281,00</b>	1575,63
315-355	<b>1215,00</b>	1494,45	<b>1275,00</b>	1568,25	<b>1330,00</b>	1635,90
355-375	<b>1325,00</b>	1629,75	<b>1385,00</b>	1703,55	<b>1440,00</b>	1771,20
375-395	<b>1380,00</b>	1697,40	<b>1440,00</b>	1771,20	<b>1495,00</b>	1838,85
395-415	<b>1380,00</b>	1697,40	<b>1440,00</b>	1771,20	<b>1495,00</b>	1838,85

\* Osiecznica dedykowana do skrzydeł w kolorach CPL 0,2 i CPL 0,7.

(1) Cena osiecznicy tunel o szerokości 60, 70, 80, 90, 100 w cenie osiecznicy regulowanej przylgowej - strona 23.

(1) Cena osiecznicy tunel o szerokości 110, 120, 130, 140, 150, 160, 170, 180, 190 w cenie osiecznicy regulowanej do drzwi przylgowych + **30%**, - strona 23, informacje techniczne strona 29.

Elektrozaczep (tylko z zamkiem zasuwkowym): **350,00 zł** (430,50 zł brutto).

Dopłata za trzeci zawias: **180 zł** (221,40 zł brutto).

Zamiana na zawiasy i blachę zaczepową w kolorze czarnym, białym lub złotym: **94,00 zł** (115,62 zł brutto).

Wzmocnienie w osiecznicy pod samozamykacz: **50,00 zł** (61,50 zł brutto).

Zmiana zakresu o +20 mm (dostępna w zakresach od 135-155 mm do 295-315mm): **60,00 zł** (73,80 zł brutto).

## OŚCIEŻNICE - DRZWI REWERSYJNE

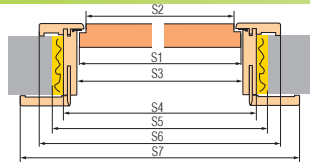
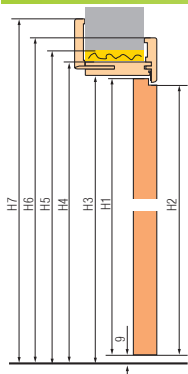

H1	H2	H3	H4	H5	H6	H7
2040	2030	2053	2075	2095	2122	2144

Szerokość drzwi	S1	S2	S3	S4	S5	S6	S7
„60N”*	620	600	628	672	700	766	810
„60”	644	624	652	696	736	791	834
„70N”*	720	700	728	772	800	866	910
„70”	744	724	752	796	836	891	934
„80N”*	820	800	828	872	900	966	1010
„80”	844	824	852	896	936	991	1034
„90N”*	920	900	928	972	1000	1066	1110
„90”	944	924	952	996	1036	1091	1134
„100”	1044	1024	1052	1096	1136	1191	1234
„110”	1144	1124	1152	1196	1236	1291	1334

\* Brak możliwości wykonania w drzwiach ramiakowych foliowanych i ptytowych w modelu JAGODA 2.

### ZAKRES REGULACJI OŚCIEŻNICY

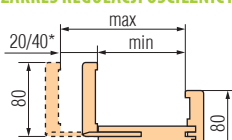

\* 40 mm dla ościeżnicy o zakresie regulacji 255-295



Zakres regulacji min-max (mm)	3D „60, 70, 80, 90, 100, 110, 60N, 70N, 80N, 90N”		PLUS i CPL 0,15 „60, 70, 80, 90, 100, 110, 60N, 70N, 80N, 90N”		
	zł netto	zł brutto	zł netto	zł brutto	
1 element	75-95	<b>1396,00</b>	1717,08	<b>1451,00</b>	1784,73
	95-115	<b>1396,00</b>	1717,08	<b>1451,00</b>	1784,73
	115-135	<b>1396,00</b>	1717,08	<b>1451,00</b>	1784,73
	135-155	<b>1440,00</b>	1771,20	<b>1495,00</b>	1838,85
	155-175	<b>1440,00</b>	1771,20	<b>1495,00</b>	1838,85
	175-195	<b>1440,00</b>	1771,20	<b>1495,00</b>	1838,85
	195-215	<b>1462,00</b>	1798,26	<b>1523,00</b>	1873,29
	215-235	<b>1462,00</b>	1798,26	<b>1523,00</b>	1873,29
	235-255	<b>1495,00</b>	1838,85	<b>1550,00</b>	1906,50
	255-295	<b>1589,00</b>	1954,47	<b>1649,00</b>	2028,27
2 elementy	295-315	<b>1589,00</b>	1954,47	<b>1649,00</b>	2028,27
	315-335	<b>1682,00</b>	2068,86	<b>1743,00</b>	2143,89
	335-355	<b>1682,00</b>	2068,86	<b>1743,00</b>	2143,89

Ościeżnica do skrzydeł rewersyjnych dostępna: z kątownikiem 8 cm łączonym po kątem 45° lub za dopłatą **240,00 zł** (295,20 zł brutto) łączona pod kątem 90° - wersja Y (oprócz zakresu 75-95 mm).

Kątownik ruchomy standardowy lub z przedłużonym piórem o 2 cm za kpl.:

• 3D, PLUS i CPL 0,15 - **170,00 zł** (209,10 zł brutto),

Poszerzenie 120 oraz 55 mm do ościeżnicy regulowanej:

• 3D, PLUS i CPL 0,15 - **182,00 zł** (223,86 zł brutto),

Zamiana na zawiasy i blachę zaczepową w kolorze czarnym, białym lub złotym: **94,00 zł** (115,62 zł brutto).

Dopłata za trzeci zawias: **180,00 zł** (221,40 zł brutto).

Zmiana zakresu o +20 mm (dostępna w zakresach od 135-155 mm do 235-255 mm): **60,00 zł** (73,80 zł brutto). **NOWOŚĆ**

## OŚCIEŻNICE I TUNELE REGULOWANE NAKŁADKOWE DO OŚCIEŻNICY STALOWEJ - DRZWI PRZYLGOWE

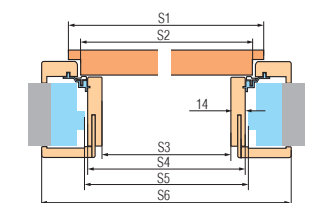
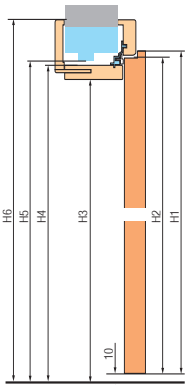

H1	H2	H3	H4	H5	H6
2030	2017	2000	2014	2017	2086

Szerokość drzwi	S1	S2	S3	S4	S5	S6
„60”	644	618	564	592	598	733
„70”	744	718	664	692	698	833
„80”	844	818	764	792	798	933
„90”	944	918	864	892	898	1033
„100”	1044	1018	964	992	998	1133

S5 - minimalny wymiar światła ościeżnicy stalowej na którą montujemy ościeżnicę nakładkową. Wymiar ten może być większy od zalecanego maksymalnie o 20 mm, przy zwiększonym wymiarze należy zwrócić uwagę czy opaski odpowiednio pokrywają mur.

Kątownik ruchomy standardowy lub z przedłużonym piórem o 2 cm za kpl.:

• 3D, PLUS i CPL 0,15 - **170,00 zł** (209,10 zł brutto),

Poszerzenie 120 oraz 55 mm do ościeżnicy regulowanej:

• 3D, PLUS i CPL 0,15 - **182,00 zł** (223,86 zł brutto),

Cena ościeżnicy nakładkowej regulowanej do drzwi dwuskrzydłowych: + 30%.

Cena ościeżnicy tunel o szerokości 60, 70, 80, 90, 100, w cenie ościeżnicy regulowanej nakładkowej.

Tunel ma takie same wymiary jak ościeżnice nakładkowe (nie ma wierceń pod zawias i blachę zaczepową, ale jest wyposażony w uszczelkę).

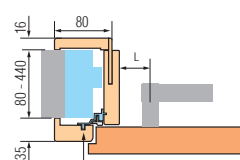

L - odległość od osi klamki do płaszczyzny deski ościeżnicy

L = 23 mm dla drzwi ptytowych

L = 28 mm dla drzwi ramiakowych

**UWAGA**

Sprawdź wymiary sztyców w klamkach zanim je zamontujesz.

Zakres regulacji min-max (mm)	3D „60, 70, 80, 90, 100, 110”		PLUS i CPL 0,15 „60, 70, 80, 90, 100, 110”		
	zł netto	zł brutto	zł netto	zł brutto	
1 element	80-100	<b>642,00</b>	789,66	<b>742,00</b>	912,66
	100-120	<b>658,00</b>	809,34	<b>758,00</b>	932,34
	120-140	<b>686,00</b>	843,78	<b>786,00</b>	966,78
	140-160	<b>724,00</b>	890,52	<b>824,00</b>	1013,52
	160-180	<b>757,00</b>	931,11	<b>857,00</b>	1054,11
	180-200	<b>812,00</b>	998,76	<b>912,00</b>	1121,76
2 elementy	200-220	<b>867,00</b>	1066,41	<b>967,00</b>	1189,41
	220-240	<b>906,00</b>	1114,38	<b>1000,00</b>	1230,00
	240-260	<b>939,00</b>	1154,97	<b>1039,00</b>	1277,97
	260-280	<b>977,00</b>	1201,71	<b>1077,00</b>	1324,71
	280-300	<b>1010,00</b>	1242,30	<b>1110,00</b>	1365,30
	300-320	<b>1049,00</b>	1290,27	<b>1149,00</b>	1413,27
3 elementy	320-340	<b>1087,00</b>	1337,01	<b>1182,00</b>	1453,86
	340-360	<b>1120,00</b>	1377,60	<b>1220,00</b>	1500,60
	360-380	<b>1153,00</b>	1418,19	<b>1259,00</b>	1548,57
	380-400	<b>1208,00</b>	1485,84	<b>1314,00</b>	1616,22
	400-420	<b>1263,00</b>	1553,49	<b>1363,00</b>	1676,49
	420-440	<b>1318,00</b>	1621,14	<b>1418,00</b>	1744,14

## OŚCIEŻNICA STAŁA, OPASKI I CWiERĆWAŁKI MDF - DRZWI PRZYLGOWE

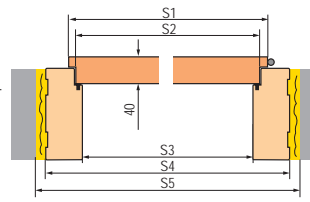
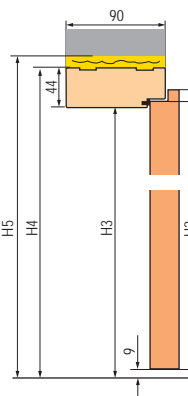

H1	H2	H3	H4	H5
2030	2017	2018	2062	2077

Szerokość drzwi	S1	S2	S3	S4	S5
„60”	644	618	604	692	722
„70”	744	718	704	792	822
„80”	844	818	804	892	922
„90”	944	918	904	992	1022
„100”	1044	1018	1004	1092	1122
„110”	1144	1118	1104	1192	1222

Listwa przypodłogowa

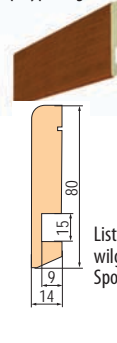

Listwa przypodłogowa wykonana z wilgocioodpornej płyty MDF. Sposób montażu - klejenie do ściany.

Cwićrćwałek MDF

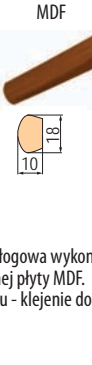

Opaska maskująca MDF

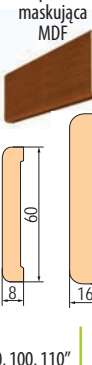

Opaska kątowna 60, 80 mm z klipsem MDF

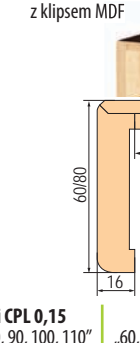

Nazwa	3D „60, 70, 80, 90, 100, 110”		PLUS i CPL 0,15 „60, 70, 80, 90, 100, 110”		CPL 0,2* „60, 70, 80, 90, 100, 110”	
	zł netto	zł brutto	zł netto	zł brutto	zł netto	zł brutto
Ościeżnica i tunel stałe MDF w kolorze skrzydła „60, 70, 80, 90, 100, 110”	<b>291,00</b>	357,93	<b>318,00</b>	391,14	<b>368,00</b>	452,64
Opaska MDF w kolorze skrzydła 8x60 mm - komplet: 2 szt. x 2,2 m + 1 szt. x 1,1 m	<b>68,00</b>	83,64	<b>76,00</b>	93,48	<b>107,00</b>	131,61
Opaska MDF w kolorze skrzydła 16x80 mm - komplet: 2 szt. x 2,2 m + 1 szt. x 1,1 m	<b>109,00</b>	134,07	<b>125,00</b>	153,75	<b>184,00</b>	226,32
Cwićrćwałek MDF w kolorze skrzydła - komplet: 2 szt. x 2,2 m + 1 szt. x 1,1 m	<b>38,00</b>	46,74	<b>41,00</b>	50,43	-	-
Listwa przypodłogowa: 2,4 mb - cena za sztukę	<b>61,00</b>	75,03	<b>61,00</b>	75,03	-	-
Opaska kątowna 60/80 mm z klipsami (w zestawie 3 sztuki klipsa) - cena za kpl. na 1 stronę	<b>182,00</b>	223,86	<b>182,00</b>	223,86	<b>272,00</b>	334,56

Dopłata do ościeżnicy, opasek i cwićrćwałków drzwi dwuskrzydłowych + 30%.  
Elektrozaczep: **350,00 zł** (430,50 zł brutto).

\* Ościeżnica dedykowana do skrzydeł w kolorach CPL 0,2 i CPL 0,7.

# OŚCIEŻNICE STALOWE STAŁE I REGULOWANE - DRZWI PRZYLGOWE

Ościeżnice stalowe spawane z uszczelką do drzwi wewnętrznych. Montaż ościeżnicy na poziomej „zero” przy gotowej podłodze. Pokryte farbą proszkową.  
Szerokość 60, 70, 80, 90, (100, 110 za dopłatą).  
Dwuskrzydłowe - wycena indywidualna. Wykonanie kierunkowe: lewe, prawe.  
Wyposażenie: trzy zawiasy regulowane płytkowe, uszczelka, osłonki otworów zaczepowych, zaczepy montażowe.

## OŚCIEŻNICA STALOWA REGULOWANA FD-22

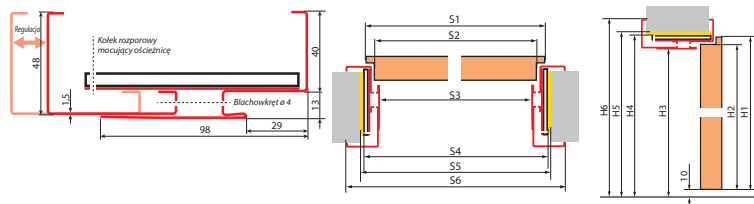

### DOSTĘPNE KOLORY:

RAL 9003	RAL 9010	RAL 9016	RAL 7035	RAL 7016	RAL 8003	RAL 8017	Dowolny RAL wycena indywidualna
----------	----------	----------	----------	----------	----------	----------	---------------------------------

H1	H2	H3	H4	H5	H6
2030	2017	2017	2040	2055	2070

  

Szerokość	S1	S2	S3	S4	S5	S6
„60”	644	618	601	651	681	707
„70”	744	718	701	751	781	807
„80”	844	818	801	851	881	907
„90”	944	918	901	951	981	1007
„100”	1044	1018	1001	1051	1081	1107

Szerokość	Zakres regulacji min-max (mm)	zł netto	zł brutto
(60, 70, 80, 90)	95-125	<b>869,00</b>	1068,87
	126-155	<b>907,00</b>	1115,61
	156-185	<b>978,00</b>	1202,94
	186-215	<b>1017,00</b>	1250,91
	216-245	<b>1072,00</b>	1318,56
	246-275	<b>1143,00</b>	1405,89
276-305	<b>1231,00</b>	1514,13	

Dopłata „100”: **55,00 zł** (67,65 zł brutto).  
Dopłata „110”: **110,00 zł** (135,30 zł brutto).  
Dopłata za wykonanie ościeżnic z blachy ocynkowanej: +10%.

## OŚCIEŻNICA STALOWA STAŁA FD-21/B

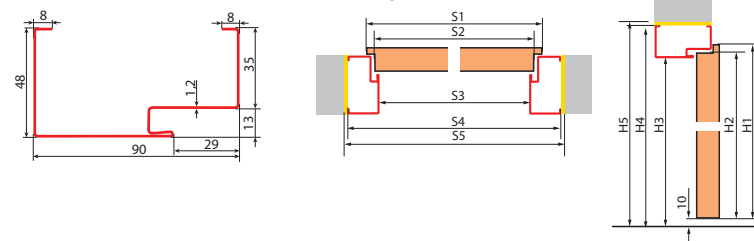

H1	H2	H3	H4	H5
2030	2017	2017	2065	2075

  

Szerokość drzwi	S1	S2	S3	S4	S5
„60”	644	618	601	697	717
„70”	744	718	701	797	817
„80”	844	818	801	897	917
„90”	944	918	901	997	1017
„100”	1044	1018	1001	1097	1117

Szerokość drzwi	zł netto	zł brutto
(60, 70, 80, 90)	<b>610,00</b>	750,30
(100)	<b>665,00</b>	817,95
(110)	<b>720,00</b>	885,60

Dopłata za wykonanie ościeżnic z blachy ocynkowanej: +10%.

## OŚCIEŻNICA STALOWA STAŁA FD-21/C

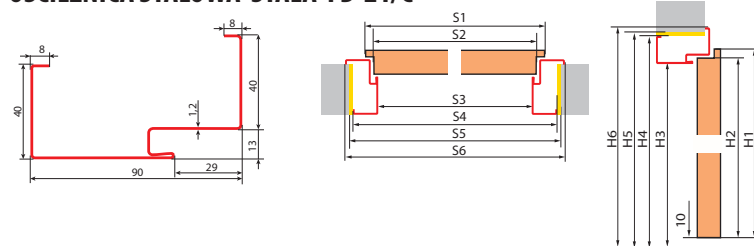

H1	H2	H3	H4	H5	H6
2030	2017	2017	2057	2065	2070

  

Szerokość drzwi	S1	S2	S3	S4	S5	S6
„60”	644	618	601	681	701	707
„70”	744	718	701	781	801	807
„80”	844	818	801	981	901	907
„90”	944	918	901	1081	1001	1007
„100”	1044	1018	1001	1181	1101	1107

Szerokość drzwi	zł netto	zł brutto
(60, 70, 80, 90)	<b>560,00</b>	688,80
(100)	<b>615,00</b>	756,45
(110)	<b>670,00</b>	824,10

Dopłata za wykonanie ościeżnic z blachy ocynkowanej: +10%.

## OŚCIEŻNICA STALOWA STAŁA FD-21/N

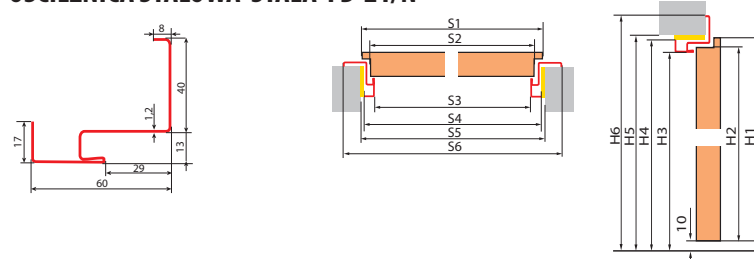

H1	H2	H3	H4	H5	H6
2030	2017	2017	2032	2049	2070

Szerokość drzwi	S1	S2	S3	S4	S5	S6
„60”	644	618	601	635	665	707
„70”	744	718	701	735	765	807
„80”	844	818	801	835	865	907
„90”	944	918	901	935	965	1007
„100”	1044	1018	1001	1035	1065	1107

Szerokość drzwi	zł netto	zł brutto
(60, 70, 80, 90)	<b>428,00</b>	526,44
(100)	<b>483,00</b>	594,09
(110)	<b>538,00</b>	661,74

Dopłata za wykonanie ościeżnic z blachy ocynkowanej: +10%.

## CENY I INFORMACJE TECHNICZNE DRZWI DWUSKRZYDŁOWYCH PRZYLGOWYCH I BEZPRZYLGOWYCH

### DRZWI DWUSKRZYDŁOWE PRZYLGOWE I BEZPRZYLGOWE:

Cena drzwi dwuskrzydłowych: wymiary typowe: „60, 70, 80, 90, 100”	=	Cena skrzydła x 2	+	Cena listew przymykowych: • 3D, PLUS, CPL 0,15 - <b>140,00 zł</b> (172,20 zł brutto), • CPL 0,2 - <b>210,00 zł</b> (258,30 zł brutto),
Cena drzwi dwuskrzydłowych z dostawką pełną gładką „30, 40, 50” technologia STANDARD, usłojenie pionowe.	=	Cena skrzydła typowego: „60, 70, 80, 90, 100”	+	Cena dostawki pełnej gładkiej „30, 40, 50” z listwami przymykowymi: • 3D, PLUS, CPL 0,15 - <b>550,00 zł</b> (676,50 zł brutto), • CPL 0,2 - <b>715,00 zł</b> (879,45 zł brutto),
Cena ościeżnicy regulowanej i stałej do drzwi dwuskrzydłowych	=	Cena ościeżnicy str. 11, 12	+	<b>+ 30%</b>

### UWAGI:

- Drzwi dwuskrzydłowe wykonane są na bazie dostępnych drzwi jednoskrzydłowych płytowych i ramiakowych w odpowiadających im cechach: kolor, szklenie itd.
- Skrzydło bierne wyposażone jest w zasuwki drzwiowe.
- Brak możliwości wykonania drzwi dwuskrzydłowych w modelu JAGODA.
- Brak możliwości montażu elektrozaczepek.
- Drzwi dwuskrzydłowe w technologii bezprzylgowej dostępne są wyłącznie z zamkiem magnetycznym.

### INFORMACJE TECHNICZNE DRZWI DWUSKRZYDŁOWYCH PRZYLGOWYCH I BEZPRZYLGOWYCH

- patrz katalog 1/2026 lub [www.anbo.pl](http://www.anbo.pl)

#### DRZWI DWUSKRZYDŁOWE SYMETRYCZNE



60 - 90 60 - 90

#### DRZWI DWUSKRZYDŁOWE ASYMETRYCZNE



60 - 100 60 - 80

#### DRZWI DWUSKRZYDŁOWE Z DOSTAWKĄ PEŁNĄ GŁADKĄ



60 - 100 30 - 50

## SYSTEM PRZESUWNY NAŚCIENNY DO DRZWI PŁYTOWYCH I RAMIAKOWYCH



### Możliwe rodzaje systemów pojedynczych :

- szyna wraz z maskownicą + odbój z uszczelką,
- szyna wraz z maskownicą + odbój z uszczelką + ościeżnica tunel,
- szyna wraz z maskownicą + odbój z uszczelką + ościeżnica tunel, + z/bez zamka hakowego.



### Możliwe rodzaje systemów podwójnych:

- szyna wraz z maskownicą,
- szyna wraz z maskownicą + ościeżnica tunel.

Dostępne kolory: według kolorystyki poszczególnych skrzydeł płytowych i ramiakowych - oprócz kolorów CPL 0,7.

Dostępne skrzydła: wszystkie wzory skrzydeł płytowych i ramiakowych, oprócz JAGODA 2.

Brak możliwości wykonania podcięcia wentylacyjnego w skrzydle bezelcowym do systemu przesuwnego ściennego. Informacje techniczne - patrz katalog 1/2026.

### CENY DLA DRZWI PŁYTOWYCH I RAMIAKOWYCH

		zł netto	zł brutto
System pojedynczy do drzwi jednoskrzydłowych z odbojem i uszczelką, (z zaczepem) :	3D, PLUS, CPL 0,15	585,00	719,55
	CPL 0,2	770,00	947,10
System pojedynczy do drzwi jednoskrzydłowych z odbojem i uszczelką, (bez zaczepu) :	3D, PLUS, CPL 0,15	585,00	719,55
	CPL 0,2	770,00	947,10
System podwójny do drzwi dwuskrzydłowych:	3D, PLUS, CPL 0,15	1070,00	1316,10
	CPL 0,2	1530,00	1881,90

Cena zawiera: szynę aluminiową wraz z maskownicą w kolorze skrzydła o długości: 210 cm do skrzydła „100”, 200 cm do skrzydła „90”, 180 cm do skrzydła „80”, 150 cm do skrzydła „70”, „60”.

### OPCJE ZA DOPŁATĄ

		zł netto	zł brutto
Zabudowa (tunel) do drzwi jednoskrzydłowych:		cena ościeżnicy regulowanej przylgowej - strona 11	
Zabudowa (tunel) do drzwi dwuskrzydłowych:		cena ościeżnicy regulowanej przylgowej + 30% - strona 11	
Zamek hakowy - tylko dla systemu jednoskrzydłowego (cena z pochwytem):	klucz	205,00	252,15
	WC	345,00	424,35
Pochwyty owalne, okrągłe lub prostokątne (chrom błyszczący, chrom szczotkowany, mosiądz błyszczący, czarny mat) - komplet składa się z 2 sztuk:		85,00 / kpl.	104,55 / kpl.
Synchronizacja - jednoczesne otwieranie lub zamykanie dwóch skrzydeł (tylko system dwuskrzydłowy):		410,00	504,30
Spawalniacz - samoczynne spawalnianie skrzydła w końcowej fazie zamknięcia (tylko system jednoskrzydłowy):	„60, 70, 80”	170,00	209,10
	„90, 100”	290,00	356,70

## AKCESORIA DO SYSTEMÓW PRZESUWNYCH ORAZ INFORMACJE TECHNICZNE

Patrz katalog 1/2026 lub [www.anbo.pl](http://www.anbo.pl)

## SYSTEM PRZESUWNY CHOWANY W ŚCIANĘ DO DRZWI PŁYTOWYCH I RAMIAKOWYCH

Wycena indywidualna, wg technologii ANBO

### DRZWI UKRYTE



Skrzydła drzwiowe wewnętrzne:

- przylgowe - otwierane do wewnątrz,
- bezprzylgowe - otwierane na zewnątrz.

Szerokość: 60, 70, 80, 90 cm, (100 cm za dopłatą).

### Skrzydło przylgowe i bezprzylgowe

STANDARD PLUS		STANDARD CPL 0,15		Ościeżnica kryta aluminiowa	
zł netto	zł brutto	zł netto	zł brutto	zł netto	zł brutto
579,00	712,17	1209,00	1487,07		

Konstrukcja: ramiak MDF, za dopłatą: boki i góra - drewniany, dół - MDF, pokryty dwiema płytami HDF, wypełnienie stabilizujące „plaster miodu”, za dopłatą płyta wiórowo-otworowa lub płyta pełna.

Wykończenie: skrzydło - płyta HDF pokryta okleiną PLUS, CPL 0,15, okleiną przeznaczoną do malowania bądź tapetowania (biały podkład).

Ościeżnica kryta aluminiowa z uszczelką w standardzie w kolorze aluminium lub w kolorach białym lub czarnym (za dopłatą).

Okucia:

- dwa ukryte zawiasy regulowane srebrne,
- zamek magnetyczny srebrny - do wyboru: na klucz, z blokadą, wkładka patentowa lub oszczędnościowy.

Rozstaw zamków: klucz i z blokadą - 90 mm, wkładka - 85 mm.

Cena nie zawiera klamek.

### DOSTĘPNE KOLORY:



biały plus*	kora biała plus	dąb natur plus	dąb średni plus	orzech średni plus	klon szary plus	jesion grafit plus	beton plus	biały podkład**
biały cpl 0,15 <sup>(1)</sup>	cappuccino cpl 0,15 <sup>(1)</sup>	popielaty cpl 0,15 <sup>(1)</sup>	jasnoszary cpl 0,15 <sup>(1)</sup>	ciemnozielony cpl 0,15 <sup>(1)</sup>	kamien-noszary cpl 0,15 <sup>(1)</sup>	szalwia cpl 0,15 <sup>(1)</sup>	antracyt cpl 0,15 <sup>(1)</sup>	czarny cpl 0,15 <sup>(1)</sup>
wenge cpl 0,15	dąb cpl 0,15	dąb szary cpl 0,15						

\* Folia biała gładka imitująca powierzchnię malowaną.

<sup>(1)</sup> Powłoka AntiFinger.

\*\* Stosowany do malowania i tapetowania.

### OPCJE ZA DOPŁATĄ

	zł netto	zł brutto
Dopłata do skrzydła „100”:	72,00	88,56
Wypełnienie płyta wiórowo-otworowa lub płyta pełna:	154,00	189,42
Ościeżnica w kolorze białym lub czarnym:	187,00	230,01
Wewnętrzny ramiak drewniany w skrzydle (boki oraz góra, dół MDF):	60,00	73,80
Tuleje wentylacyjne PCV :	33,00	40,59
Podcięcie wentylacyjne standard lub mini, skróty rekuperacyjny standard lub mini:	40,00	49,20
Uszczelka opadająca:	154,00	189,42
Zamiana na zamek magnetyczny w kolorze czarnym, białym lub złotym:	33,00	40,59
Zamiana na zawiasy i blachę zaczepową w kolorze czarnym, białym lub złotym	2 zawiasy: 40,00	49,20
	3 zawiasy: 55,00	67,65
Dodatkowy trzeci zawias srebrny:	180,00	221,40
Tuleje wentylacyjne metalowe:	143,00	175,89
Skrócenie ościeżnicy do 45 mm bez przesunięcia okuć:	55,00	67,65
Skrócenie skrzydła do 45 mm bez przesunięcia okuć:	50,00	61,50
Klamki:		strona 16

**SCHEMAT OŚCIEŻNICY OTWIERANEJ DO WĘWNĄTRZ - DRZWI PRAWO**

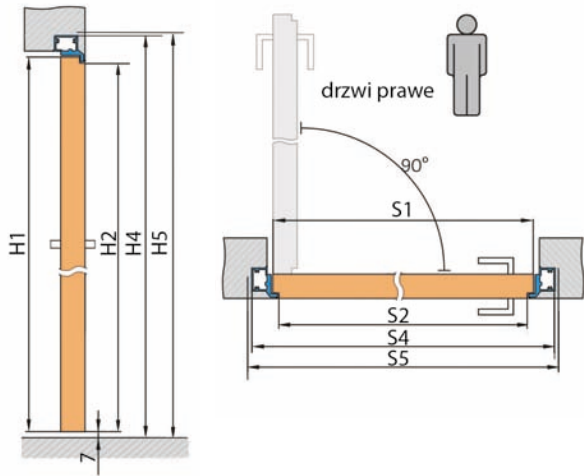

H1	H2	H4	H5
2030	2023	2072	2079

Szerokość drzwi	S1	S2	S4	S5
„60”	620	605	690	700
„70”	720	705	790	800
„80”	820	805	890	900
„90”	920	905	990	1000
„100”	1020	1005	1090	1100

**PRZEKRÓJ OŚCIEŻNICY ALUMINIOWEJ**

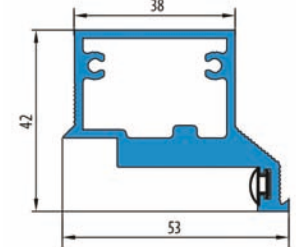

**ZABUDOWA PŁYTĄ G-K**

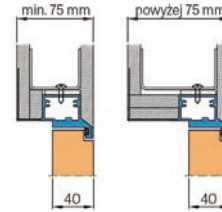

**ZABUDOWA W MURZE**

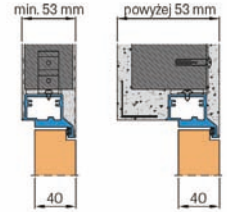

**SCHEMAT OŚCIEŻNICY OTWIERANEJ NA ZEWNĄTRZ - DRZWI LEWO**

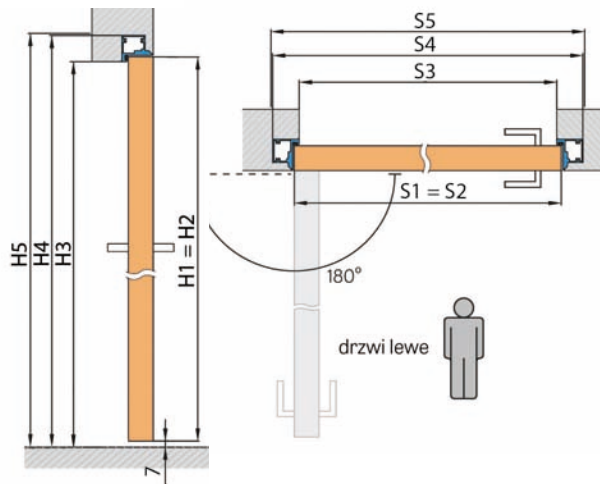

H1=H2	H3	H4	H5
2023	2020	2062	2069

Szerokość skrzydła	S1=S2	S3	S4	S5
„60”	620	605	690	700
„70”	720	705	790	800
„80”	820	805	890	900
„90”	920	905	990	1000
„100”	1020	1005	1090	1100

**PRZEKRÓJ OŚCIEŻNICY ALUMINIOWEJ**

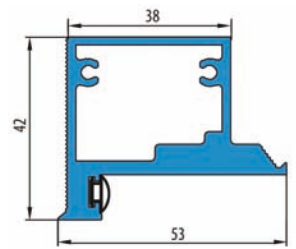

**ZABUDOWA PŁYTĄ G-K**

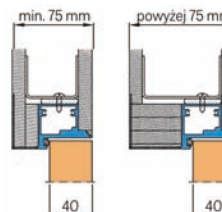

**ZABUDOWA W MURZE**

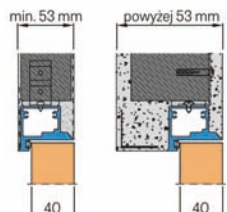

**AKCESORIA DODATKOWE DO DRZWI PŁYTOWYCH I RAMIAKOWYCH**

**BULAJE**



**660,00 zł**  
(brutto 811,80 zł)  
(chrom, satyna)



**770,00 zł**  
(brutto 947,10 zł)  
(czarny mat)

Bulaj ze stali nierdzewnej: polerowanej „chrom”, szorstkowanej „satyna” lub czarny mat. Dostępny w skrzydle **JADWIGA** lub inne modele na zapytanie w dziale obsługi Klienta. Szkło w standardzie: deformat mleczny lub szkło bezbarwne. W opcji za dopłatą: szyba VSG bezpieczna mleczna, czarna lub przezroczysta: **66,00 zł** (brutto 81,80 zł). Średnica zewnętrzna: 320 mm, wewnętrzna: 235 mm.

**KOPNIAKI**



Śródkowy



Dolny



Dolny z kratką wentylacyjną

**KOPNIAKI DO DRZWI JADWIGA, POLA lub inne modele na zapytanie w dziale obsługi Klienta.**

	Wysokość mm	Dopłata do wyposażenia standardowego	
		zł netto	zł brutto
Śródkowy, jednostronny, kolor INOX	150	<b>240,00</b>	295,20
	300	<b>290,00</b>	356,70
Śródkowy, dwustronny, kolor INOX	150	<b>480,00</b>	590,40
	300	<b>580,00</b>	713,40
Dolny, jednostronny, kolor INOX	150	<b>240,00</b>	295,20
	300	<b>290,00</b>	356,70
Dolny, dwustronny, kolor INOX	150	<b>480,00</b>	590,40
	300	<b>580,00</b>	713,40
Dolny z kratką wentylacyjną, dwustronny, kolor INOX	150	<b>550,00</b>	676,50
	300	<b>660,00</b>	811,80

Dopłata do drzwi „100”, „110”: + 30%.

Dopłata kopniaki w kolorze czarnym: **60,00 zł** (73,80 zł brutto).

**DRZWI NIETYPOWE wg technologii ANBO - wycena indywidualna.**

**NAŚWIETLA NA DOWOLNY WYMIAR Z SZEROKOŚCI I WYSOKOŚCI**

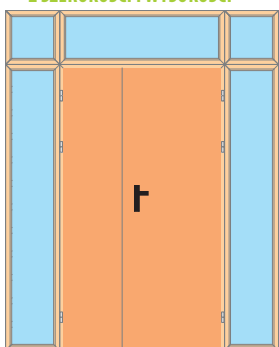

**PANELE POSZERZAJĄCE**



**DRZWI SKOŚNE**

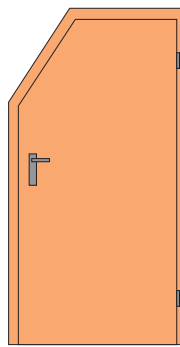

**DRZWI WAHADŁOWE POJEDYNCZE**

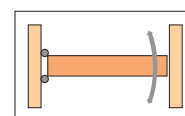

**DRZWI WAHADŁOWE PODWÓJNE**

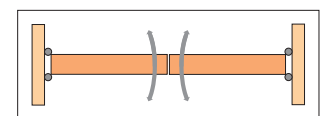

## KLAMKI



HERMES	zł netto	zł brutto
klamka	<b>85,00</b>	104,55
szyld: klucz, wkładka	<b>40,00</b>	49,20
szyld: WC	<b>60,00</b>	73,80

kolory: **czarny**, satyna, patyna



STINGER FIT	zł netto	zł brutto
klamka	<b>160,00</b>	196,80
szyld: klucz, wkładka	<b>50,00</b>	61,50
szyld: WC	<b>72,00</b>	88,56

kolory: **miedź mat**, brąz satyna\*\*, chrom, chrom mat, czarny, tytan, złoty\*\*, złoty mat\*\*, biały\*

### LEGENDA

**O** - szyld okrągły  
**FIT** - szyld o grubości 6 mm  
**SLIM** - szyld o grubości 5 mm

### DOPŁATY:

\* Klamka kolor biały - **65,00 zł** (79,95 zł brutto).  
 \* Szyld kolor biały 50,00 zł (61,50 zł brutto).  
 \*\* Klamka kolor brąz satyna, złoty, złoty mat - **40,00 zł** (49,20 zł brutto).  
 \*\* Szyld kolor brąz satyna, złoty, złoty mat **20,00 zł** (24,00 zł brutto).  
 \*\*\* Dowolny RAL - wycena indywidualna.

### WZORNIK KOLORÓW

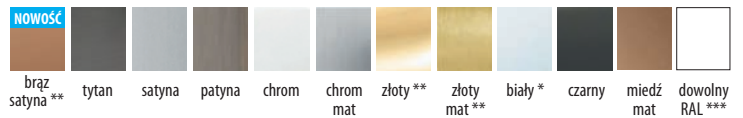

CAVO FIT	zł netto	zł brutto
klamka	<b>110,00</b>	135,30
szyld: klucz, wkładka	<b>50,00</b>	61,50
szyld: WC	<b>72,00</b>	88,56

kolory: **chrom mat**, czarny, złoty mat\*\*, biały\*



STINGER O FIT	zł netto	zł brutto
klamka	<b>160,00</b>	196,80
szyld: klucz, wkładka	<b>50,00</b>	61,50
szyld: WC	<b>72,00</b>	88,56

kolory: **złoty**, brąz satyna\*\*, chrom, chrom mat, czarny, złoty\*\*, złoty mat\*\*, biały\*



APOLLO	zł netto	zł brutto
klamka	<b>130,00</b>	159,90
szyld: klucz, wkładka	<b>40,00</b>	49,20
szyld: WC	<b>60,00</b>	73,80

kolory: **czarny**, chrom, chrom mat, satyna, tytan



TESS O FIT	zł netto	zł brutto
klamka	<b>120,00</b>	147,60
szyld: klucz, wkładka	<b>50,00</b>	61,50
szyld: WC	<b>72,00</b>	88,56

kolory: **złoty mat\*\***, czarny, chrom mat,



w kolorze chrom/nikiel lakierowany

PRESTO	zł netto	zł brutto
Klucz, wkładka, bez otworu	<b>55,00</b>	67,65
WC	<b>60,00</b>	73,80

kolory: chrom/nikiel lakierowany, brąz grafiatto, czarny.



PRESTO - QR	zł netto	zł brutto
Klamka	<b>65,00</b>	79,95
Szyld: klucz, wkładka	<b>40,00</b>	49,20
Szyld: WC	<b>50,00</b>	61,50

kolory: chrom/nikiel lakierowany.



PRESTO - R	zł netto	zł brutto
Klamka	<b>55,00</b>	67,65
Szyld: klucz, wkładka	<b>35,00</b>	43,05
Szyld: WC	<b>45,00</b>	55,35

kolory: chrom/nikiel lakierowany, brąz grafiatto, czarny.



JARO ECONOMY	zł netto	zł brutto
Klucz, wkładka, bez otworu	<b>60,00</b>	73,80
WC	<b>65,00</b>	79,95

kolory: chrom/nikiel lakierowany.



JARO ECONOMY - QR	zł netto	zł brutto
Klamka	<b>65,00</b>	79,95
Szyld: klucz, wkładka	<b>40,00</b>	49,20
Szyld: WC	<b>50,00</b>	61,50

kolory: chrom/nikiel lakierowany.



JARO ECONOMY - R	zł netto	zł brutto
Klamka	<b>55,00</b>	67,65
Szyld: klucz, wkładka	<b>35,00</b>	43,05
Szyld: WC	<b>45,00</b>	55,35

kolory: chrom/nikiel lakierowany.



FOCUS	zł netto	zł brutto
Klucz, wkładka, bez otworu	<b>60,00</b>	73,80
WC	<b>65,00</b>	79,95

kolory: nikiel satyna velvet, brąz grafiatto.



FOCUS - QR	zł netto	zł brutto
Klamka	<b>65,00</b>	79,95
Szyld: klucz, wkładka	<b>40,00</b>	49,20
Szyld: WC	<b>50,00</b>	61,50

kolory: nikiel satyna velvet, chrom lakierowany, czarny, tytan.



MIA - R	zł netto	zł brutto
Klamka	<b>55,00</b>	67,65
Szyld: klucz, wkładka	<b>35,00</b>	43,05
Szyld: WC	<b>45,00</b>	55,35

kolory: czarny, nikiel lakierowany, mosiądz lakierowany.



QUBIK	zł netto	zł brutto
Klucz, wkładka, bez otworu	<b>60,00</b>	73,80
WC	<b>65,00</b>	79,95

kolory: czarny, chrom satynowy.



QUBIK - QR	zł netto	zł brutto
Klamka	<b>65,00</b>	79,95
Szyld: klucz, wkładka	<b>40,00</b>	49,20
Szyld: WC	<b>50,00</b>	61,50

kolory: czarny, nikiel satyna velvet, nikiel lakierowany, chrom lakierowany, tytan, chrom satynowy light.



ROMANO-R	zł netto	zł brutto
Klamka	<b>55,00</b>	67,65
Szyld: klucz, wkładka	<b>35,00</b>	43,05
Szyld: WC	<b>45,00</b>	55,35

kolory: czarny, nikiel lakierowany.



UNO	zł netto	zł brutto
Klucz, wkładka, bez otworu	<b>80,00</b>	98,40
WC	<b>90,00</b>	110,70

kolory: INOX.



ROMBO - QR	zł netto	zł brutto
Klamka	<b>65,00</b>	79,95
Szyld: klucz, wkładka	<b>40,00</b>	49,20
Szyld: WC	<b>50,00</b>	61,50

kolory: nikiel lakierowany, czarny, mosiądz lakierowany, chrom lakierowany.



UNO - R	zł netto	zł brutto
Klamka	<b>65,00</b>	79,95
Szyld: klucz, wkładka	<b>40,00</b>	49,20
Szyld: WC	<b>50,00</b>	61,50

kolory: INOX, czarny.

# DRZWI WEWNĘTRZNE WEJŚCIOWE

## WIESIA A0



Za dopłatą

32 dB  
AKUSTIC

39 dB  
AKUSTIC



## WIESIA A0 WIESIA od AP1 do AP30

ZESTAW PREMIUM.  
KOLOR: ORZECH CIEMNY 3D, DĄB NATUR PLUS.  
ROZMIAR: „80”, „90E”.

TECHNOLOGIA		ZESTAW PREMIUM	ZESTAW STAMANDARD	SKRZYDŁO
STANDARD 3D	<b>netto</b>	<b>1849,00</b>	<b>1649,00</b>	<b>1139,00</b>
	brutto	2274,27	2028,27	1400,97
STANDARD PLUS CPL 0,15	<b>netto</b>	<b>1999,00</b>	<b>1799,00</b>	<b>1289,00</b>
	brutto	2458,77	2212,77	1585,47
STANDARD CPL 0,2	<b>netto</b>	<b>2059,00</b>	<b>1859,00</b>	<b>1339,00</b>
	brutto	2532,57	2286,57	1646,97
STANDARD CPL 0,7	<b>netto</b>	<b>2229,00</b>	<b>2029,00</b>	<b>1489,00</b>
	brutto	2741,67	2495,67	1831,47

Dostępne szerokości: „80”, „90E”, („100” - w opcji za dopłatą), w opcji bez dopłaty: „80N” (tylko na ościeżnicy stałej).

### DOSTĘPNE KOLORY:

STANDARD 3D	biały classic 3D*	biały modern 3D*	dąb 3D	jasna akacja 3D	jasny dąb 3D	dąb szary 3D	złoty dąb 3D	orzech ciemny 3D				
STANDARD PLUS	biały plus*	kora biała plus	dąb natur plus	dąb średni plus	orzech średni plus	klon szary plus	jesion grafit plus	beton plus				
STANDARD CPL 0,15	biały cpl 0,15 <sup>(1)</sup>	cappuccino cpl 0,15 <sup>(1)</sup>	popielaty cpl 0,15 <sup>(1)</sup>	jasnoszary cpl 0,15 <sup>(1)</sup>	ciemnozielony cpl 0,15 <sup>(1)</sup>	czarny cpl 0,15 <sup>(1)</sup>	antracyt cpl 0,15 <sup>(1)</sup>	kamienoszary cpl 0,15 <sup>(1)</sup>	szałwia cpl 0,15 <sup>(1)</sup>	wenge cpl 0,15	dąb cpl 0,15	dąb szary cpl 0,15
STANDARD CPL 0,2 CPL 0,7	biały* cpl 0,2 cpl 0,7	popielaty cpl 0,2 cpl 0,7	antracyt satyn cpl 0,2 cpl 0,7	dąb classic cpl 0,2 cpl 0,7	dąb retro cpl 0,2 cpl 0,7	orzech classic cpl 0,2 cpl 0,7	NOWOŚĆ					

\* Folia biała gładka imitująca powierzchnię malowaną.  
<sup>(1)</sup> Powłoka AntiFinger.

### ZESTAW PREMIUM ZAWIERA:

- skrzydło przylgowe z uszczelką o grubości 46 mm,
- ościeżnica stała z uszczelką, drewniana prostokątna
- próg ze stali nierdzewnej z uszczelką,
- dwa zamki trzybolcowe antywłamaniowe w klasie 2,
- 3 bolce antywyważeniowe po stronie zawiasów,
- okucia:
  - klamka i szylid górny ESSEN nikiel satyna z nawierconymi otworami,
  - wkładka dolna + wkładka górna z gałką w systemie jednego klucza chrom lakierowany,
  - wizjer (bez nawierconego otworu).

### ZESTAW STANDARD JAK WYŻEJ - BEZ OKUĆ. SKRZYDŁO - OŚCIEŻNICE I AKCESORIA WG TABEL.

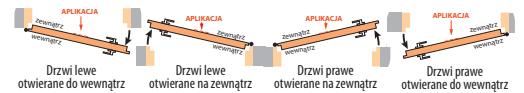

## WIESIA AP1-AP30

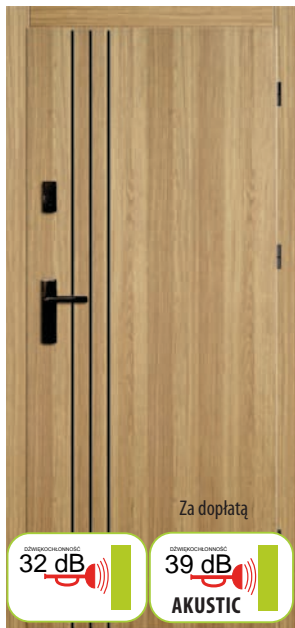

Za dopłatą

32 dB  
AKUSTIC

39 dB  
AKUSTIC

TECHNOLOGIA		ZESTAW PREMIUM	ZESTAW STAMANDARD	SKRZYDŁO
STANDARD 3D	<b>netto</b>	<b>2149,00</b>	<b>1949,00</b>	<b>1439,00</b>
	brutto	2643,27	2397,27	1769,97
STANDARD PLUS CPL 0,15	<b>netto</b>	<b>2299,00</b>	<b>2099,00</b>	<b>1589,00</b>
	brutto	2827,77	2581,77	1954,47
STANDARD CPL 0,2	<b>netto</b>	<b>2359,00</b>	<b>2159,00</b>	<b>1639,00</b>
	brutto	2901,57	2655,57	2015,97
STANDARD CPL 0,7	<b>netto</b>	<b>2529,00</b>	<b>2329,00</b>	<b>1789,00</b>
	brutto	3110,67	2864,67	2200,47



WIESIA AP1 WIESIA AP2 WIESIA AP3 WIESIA AP4 WIESIA AP5 WIESIA AP6 WIESIA AP9 WIESIA AP10



WIESIA AP11 WIESIA AP12 WIESIA AP13 WIESIA AP14 WIESIA AP17 WIESIA AP18 WIESIA AP20 WIESIA AP21

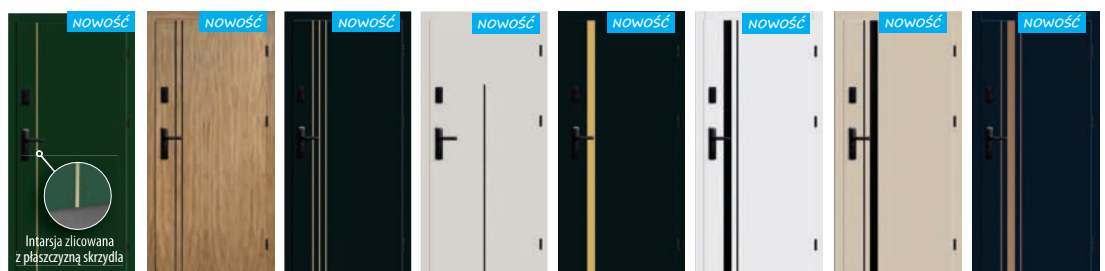

WIESIA AP23 WIESIA AP24 WIESIA AP25 WIESIA AP26 WIESIA AP27 WIESIA AP28 WIESIA AP29 WIESIA AP30

Aplikacje i intarsje w standardzie występują z jednej strony wg poniższych schematów, zaznaczyć w zamówieniu:

- **Aplikacja** INOX lub czarna, naklejana na płaszczyznę skrzydła o szerokości 18 mm (WIESIA od AP1 do AP10),
- **Aplikacja szkło akrylowe** zlicowane z płaszczyzną skrzydła, czarne lub białe o szerokości 40 mm (WIESIA od AP11 do AP21),
- **Intarsja** zlicowana z płaszczyzną skrzydła, stal szczotkowana, czarna, złoto szczotkowane, miedź szczotkowana, o szerokości 8 i 60 mm (WIESIA od AP23 do AP30).

**Wybór opcji i koloru - zaznaczyć w zamówieniu.**

Dopłata do aplikacji dwustronnej: **300,00 zł** (369,00 zł brutto).

# TERESA



32 dB

Za dopłatą:

39 dB  
AKUSTIC

TERESA 7



TERESA 9



TERESA 11



TERESA 12

Dostępne szerokości: „80”, „90E”, („100” - w opcji za dopłatą), w opcji bez dopłaty: „80N” (tylko na ościeżnicę stałą).

## TECHNOLOGIA

STANDARD PLUS

	ZESTAW PREMIUM	ZESTAW STANDARD	SKRZYDŁO
netto	2239,00	2039,00	1499,00
brutto	2753,97	2507,97	1843,77

## SCHEMAT FREZOWANIA:



## ZESTAW PREMIUM ZAWIERA:

- skrzydło przylgowe z uszczelką o grubości 46 mm,
- ościeżnica stała z uszczelką, drewniana prostokątna
- próg ze stali nierdzewnej z uszczelką,
- dwa zamki trzybolcowe antywłamaniowe w klasie 2,
- 3 bolce antywyważeniowe po stronie zawiasów,
- okucia:

- klamka i sztyld górny ESSEN nikiel satyna z nawierconymi otworami,
- wkładka dolna + wkładka górna z gałką w systemie jednego klucza chrom lakierowany,
- wizjer (bez nawierconego otworu).

ZESTAW STANDARD JAK WYŻEJ - BEZ OKUĆ.  
SKRZYDŁO - OŚCIEŻNICE I AKCESORIA WG TABEL.

## DOSTĘPNE KOLORY:

STANDARD PLUS

kora biała plus	dąb natur plus	dąb średni plus	orzech średni plus	klon szary plus	jesion grafit plus	beton plus
-----------------	----------------	-----------------	--------------------	-----------------	--------------------	------------

## OPCJE ZA DOPŁATĄ: SKRZYDŁO WIESIA AO, TERESA, WIESIA AP1-AP22,

Cena zakupu samego akcesoria  
zł netto zł brutto

	zł netto	zł brutto
<b>Ościeżnica regulowana</b>		<b>tabela poniżej</b>
Ościeżnica stała drewniana prostokątna w kolorach 3D:	420,00	516,60
Ościeżnica stała drewniana prostokątna w kolorach PLUS, CPL 0,15:	495,00	608,85
Ościeżnica stała drewniana prostokątna w kolorach CPL 0,2:	605,00	744,15
Opaska kątowna 60/80 mm z klipsami (w zestawie 3 sztuki klipsa) do ościeżnicy stałej:	182,00	223,86
Próg ze stali nierdzewnej z uszczelką:	130,00	159,90
Próg z twardego drewna liściastego, lakierowany bezbarwny, szer. 55 mm:	180,00	221,40
Klamka ESSEN + sztyld górny (nikiel satyna, patyna, czarna):	155,00	190,65
Wkładka + wkładko-gałka (System jednego klucza), otwierane na zewnątrz rozmiar: 30g/45, otwierane do wewnątrz rozmiar: 30/45g, kolory:	150,00	184,50
Wizjer niezamontowany srebrny:	30,00	36,90
Wizjer niezamontowany czarny:	40,00	49,20
Wizjer zamontowany (standardowa wysokość od dołu skrzydła: 1550 mm):	50,00	61,50
Klamka SHARK + sztyld górny INOX, czarna, brąz mat:	210,00	258,30
Dopłata do drzwi „100” (skrzydło+ościeżnica+próg):	100,00	123,00
Próg opadający:	154,00	189,42
Samozamykacz ramieniowy bez wzmocnienia, kolory: srebrny, czarny, biały, brązowy:	350,00	430,50
Wzmocnienie w skrzydle pod samozamykacz:	33,00	40,59
Skrócenie drzwi do 80 mm lub produkt w normie CZ:	165,00	202,95
Dopłata do wersji drzwi AKUSTIC 39dB:	570,00	701,10
Zamek listwowy:	360,00	442,80
Elektrozaczep:	350,00	430,50
Ostłonka aluminiowa na zawiasy - cena za 1 kpl. na 1 zawias (kolory: mosiądz połysk, patyna, chrom połysk, czarny, biały, nikiel szczotkowany):	18,00	22,14
Wykończenie krawędzi skrzydła w kolorze czarnym:	88,00	108,24
Kopniaki:		strona 15
Opaska, ćwierćwałek:		strona 12
<b>Panele boczne i górne:</b>		wycena indywidualna
<b>Ościeżnice stalowe stałe i regulowane:</b>		wycena indywidualna

## OPCJE ZA DOPŁATĄ: ZESTAW PREMIUM

WIESIA AO, TERESA, WIESIA AP1-AP22,

	Dopłata	
	zł netto	zł brutto
Dopłata do okuć w kolorze czarnym (klamka ESSEN + sztyld górny, wkładka + wkładko-gałka w systemie jednego klucza + wizjer):	165,00	202,95
Dopłata do zestawu „100”:	100,00	123,00
Próg z twardego drewna liściastego, lakierowany bezbarwny, szer. 55 mm:	180,00	221,40
Nawiercenie otworu na wizjer:	25,00	30,75
Próg opadający:	154,00	189,42
Skrócenie drzwi do 80 mm lub produkt w normie CZ:	165,00	202,95
Dopłata do wersji AKUSTIC 39dB:	570,00	701,10
Ostłonka aluminiowa na zawiasy - cena za 1 kpl. na 1 zawias (kolory: mosiądz połysk, patyna, chrom połysk, czarny, biały, nikiel szczotkowany):	18,00	22,14
Wykończenie krawędzi skrzydła w kolorze czarnym:	88,00	108,24
Kopniaki:		strona 15
Opaska, ćwierćwałek:		strona 12

## OPCJE ZA DOPŁATĄ: ZESTAW STANDARD

WIESIA AO, TERESA, WIESIA AP1-AP22,

	Dopłata	
	zł netto	zł brutto
Klamka ESSEN + sztyld górny (nikiel satyna, patyna, czarna):	155,00	190,65
Wkładka + wkładko-gałka (System jednego klucza), otwierane na zewnątrz rozmiar: 30g/45, otwierane do wewnątrz rozmiar: 30/45g, kolory:	150,00	184,50
Wizjer niezamontowany srebrny:	30,00	36,90
Wizjer niezamontowany czarny:	40,00	49,20
Wizjer zamontowany (standardowa wysokość od dołu skrzydła: 1550 mm):	50,00	61,50
Klamka SHARK + sztyld górny INOX, czarna, brąz mat:	210,00	258,30
Dopłata do zestawu „100”:	100,00	123,00
Próg z twardego drewna liściastego, lakierowany bezbarwny, szer. 55 mm:	180,00	221,40
Próg opadający:	154,00	189,42
Skrócenie drzwi do 80 mm lub produkt w normie CZ:	165,00	202,95
Dopłata do wersji AKUSTIC 39dB:	570,00	701,10
Ostłonka aluminiowa na zawiasy - cena za 1 kpl. na 1 zawias (kolory: mosiądz połysk, patyna, chrom połysk, czarny, biały, nikiel szczotkowany):	18,00	22,14
Wykończenie krawędzi skrzydła w kolorze czarnym:	88,00	108,24
Kopniaki:		strona 15
Opaska, ćwierćwałek:		strona 12

Możliwość wykonania ościeżnic do zakresu: 500-520 mm - dopłata za każde 2 cm zakresu wynosi: **50,00 zł** (61,50 zł brutto), bazując od ceny ościeżnicy 400-420 mm.  
Łączenie pod kątem prostym (90°) możliwe tylko w ościeżnicy z opaską 80 mm.  
Dopłata za opaskę 80 mm łączoną pod kątem prostym (90°): **132,00 zł** (162,36 zł brutto).  
Dopłata za wzmocnienie pod samozamykacz do ościeżnicy regulowanej: **50,00 zł** (61,50 zł brutto).  
Kątownik ruchomy standardowy lub z przedłużonym piórem o 2 cm:  
• CPL, PLUS, CPL 0,15: **170,00 zł** (209,10 zł brutto),  
• CPL 0,2: **264,00 zł** (324,72 zł brutto).  
Poszerzenie 120 mm oraz 55 mm do ościeżnicy regulowanej kolory: 3D, PLUS i CPL 0,15: **182,00 zł** (223,86 zł brutto), CPL 0,2: **330,00 zł** (405,90 zł brutto).  
Zmiana zakresu o +20 mm (dostępna w zakresach od 120-140 mm do 280-300mm): **60,00 zł** (73,80 zł brutto).

## CENA OŚCIEŻNIC REGULOWANYCH Z OPASKĄ 60 lub 80 mm WIESIA AO, TERESA, WIESIA AP1-AP22.

Zakres regulacji ościeżnicy min-max (mm)	3D „80”, „90E”, „100” <sup>(1)</sup>		PLUS i CPL 0,15 „80”, „90E”, „100” <sup>(1)</sup>		CPL 0,2* „80”, „90E”, „100” <sup>(1)</sup>	
	zł netto	zł brutto	zł netto	zł brutto	zł netto	zł brutto
65-80**	578,00	710,94	638,00	784,74	725,00	891,75
80-100	578,00	710,94	638,00	784,74	725,00	891,75
100-120	589,00	724,47	652,00	801,96	736,00	905,28
120-140	611,00	751,53	671,00	825,33	758,00	932,34
140-160	635,00	781,05	692,00	851,16	780,00	959,40
160-180	668,00	821,64	725,00	891,75	813,00	999,99
180-200	676,00	831,48	739,00	908,97	824,00	1013,52
200-220	699,00	859,77	759,00	933,57	843,00	1036,89
220-240	722,00	888,06	780,00	959,40	866,00	1065,18
240-260	743,00	913,89	803,00	987,69	890,00	1094,70
260-280	770,00	947,10	832,00	1023,36	918,00	1129,14
280-300	813,00	999,99	876,00	1077,48	963,00	1184,49
300-340	836,00	1028,28	898,00	1104,54	984,00	1210,32
340-360	916,00	1126,68	979,00	1204,17	1066,00	1311,18
360-380	939,00	1154,97	1000,00	1230,00	1086,00	1335,78
380-400	983,00	1209,09	1045,00	1285,35	1130,00	1389,90
400-420	1006,00	1237,38	1066,00	1311,18	1152,00	1416,96

\* Ościeżnica dedykowana do skrzydeł w kolorach CPL 0,2 i CPL 0,7.

<sup>(1)</sup> Za dopłatą (tabela wyżej).

\*\* W ościeżnicy o zakresie 65-80 mm pióro kątownika należy samodzielnie przyciąć do wymaganego zakresu.

## INFORMACJE TECHNICZNE DRZWI WEWNĘTRZNE WEJŚCIOWE WIESIA I TERESA

### OŚCIEŻNICA STAŁA

	H1	H2	H3	H4	H5
	2030	2017	2018	2062	2072

Szerokość drzwi	S1	S2	S3	S4	S5
„80N”	804	777	764	852	872
„80”	844	817	804	892	912
„90E”	948	921	908	996	1016
„100”	1044	1017	1004	1092	1112

### OŚCIEŻNICA REGULOWANA

	H1	H2	H3	H4	H5
	2030	2017	2018	2062	2072

Szerokość drzwi	S1	S2	S3	S4	S5
„80N”	804	777	764	852	872
„80”	844	817	804	892	912
„90E”	948	921	908	996	1016
„100”	1044	1017	1004	1092	1112

\* 40 mm dla ościeżnicy o zakresie regulacji 300-340.

	H1	H2	H3	H4	H5	H6	
	2030	2017	2018	2040	2060	opaska 60 mm	opaska 80 mm
						2089	2109

Szerokość drzwi	S1	S2	S3	S4	S5	S6	
„80”	844	817	804	848	888	946	986
„90E”	948	921	908	952	992	1050	1090
„100”	1044	1017	1004	1048	1088	1146	1186

„90E” wersja inwestycyjna - efektywne światło przejścia 900 mm.

Próg stalowy

Próg drewniany

WIESIA A0 RC2  
WIESIA A0 RC3



TECHNOLOGIA		WIESIA A0 RC2	WIESIA A0 EC3
STANDARD 3D	netto	2769,00	3099,00
	brutto	3405,87	3811,77
STANDARD PLUS CPL 0,15	netto	2959,00	3299,00
	brutto	3639,57	4057,77
STANDARD CPL 0,2	netto	2989,00	3319,00
	brutto	3676,47	4082,37
STANDARD CPL 0,7	netto	3139,00	3469,00
	brutto	3860,97	4266,87

CENA KOMPLETNYCH DRZWI Z OŚCIEŻNICĄ STAŁĄ ZAWIERA:

- skrzydło z ościeżnicą drewnianą z progim stalowym lub drewnianym złożone w całość,
  - antywłamaniowy czteropunktowy zamek listwowy hakowy na dwie wkładki z systemem docisku haków,
  - antywłamaniowa klamka i rozeta górna w kolorze srebrnym: WIESIA RC2 w klasie RC2 lub WIESIA RC3 w klasie RC3,
  - antywłamaniowe wkładki (górna z gałką) w systemie jednego klucza w kolorze srebrnym,
  - wizjer (wiercenie we własnym zakresie).
- Dostępne szerokości drzwi: „80N”, „80”, „90E”, za dopłatą „100”.

DOSTĘPNE KOLORY:

STANDARD 3D	biały classic 3D*	biały modern 3D*	dąb 3D	jasna akacja 3D	jasny dąb 3D	dąb szary 3D	złoty dąb 3D	orzech ciemny 3D				
STANDARD PLUS	biały plus*	kora biała plus	dąb natur plus	dąb średni plus	orzech średni plus	klon szary plus	jesion grafit plus	beton plus				
STANDARD CPL 0,15	biały*(1) cpl 0,15	cappuccino cpl 0,15 (1)	popielaty cpl 0,15 (1)	jasnoszary cpl 0,15 (1)	ciemnozielony cpl 0,15 (1)	czarny cpl 0,15 (1)	antracyt cpl 0,15 (1)	kamienoszary cpl 0,15 (1)	szalwia cpl 0,15 (1)	wenge cpl 0,15	dąb cpl 0,15	dąb szary cpl 0,15
STANDARD CPL 0,2 CPL 0,7	biały* cpl 0,2 cpl 0,7	popielaty cpl 0,2 cpl 0,7	antracyt satyn cpl 0,2 cpl 0,7	dąb classic cpl 0,2 cpl 0,7	dąb retro cpl 0,2 cpl 0,7	orzech classic cpl 0,2 cpl 0,7	<b>NOWOŚĆ</b>					

\* Folia biała gładka imitująca powierzchnię malowaną.  
(1) Powtorka Antifinger.

WIESIA RC2  
AP1 - AP30

- wyposażenie tak jak WIESIA A0 RC2

WIESIA RC3  
AP1 - AP30

- wyposażenie tak jak WIESIA A0 RC3

TECHNOLOGIA		WIESIA RC2 AP1-AP30	WIESIA RC3 AP1-AP30
STANDARD 3D	netto	3069,00	3399,00
	brutto	3774,87	4180,77
STANDARD PLUS CPL 0,15	netto	3259,00	3599,00
	brutto	4008,57	4426,77
STANDARD CPL 0,2	netto	3289,00	3619,00
	brutto	4045,47	4451,37
STANDARD CPL 0,7	netto	3439,00	3769,00
	brutto	4229,97	4635,87



Aplikacje i intarsje w standardzie występują z jednej strony wg poniższych schematów, zaznaczyć w zamówieniu:

- Aplikacja INOX lub czarna, naklejana na płaszczyznę skrzydła o szerokości 18 mm (WIESIA RC2 i RC3 od AP1 do AP10),
- Aplikacja szkło akrylowe zlicowane z płaszczyzną skrzydła, czarne lub białe o szerokości 40 mm (WIESIA RC2 i RC3 od AP11 do AP21),
- Intarsja zlicowana z płaszczyzną skrzydła, stal szcztokowana, czarna, złoto szcztokowana o szerokości 8 i 60 mm (WIESIA RC2 i RC3 od AP23 do AP30).

Wybór opcji i koloru - zaznaczyć w zamówieniu.

Dopłata do aplikacji dwustronnej: 300,00 zł (369,00 zł brutto).

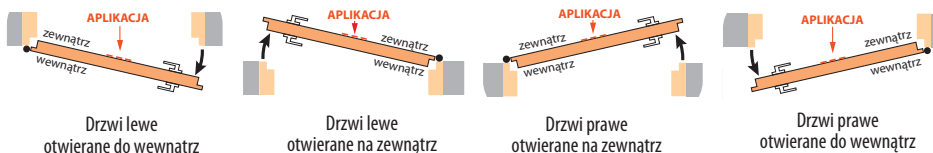

**WYMIARY DRZWI RC2 I RC3**

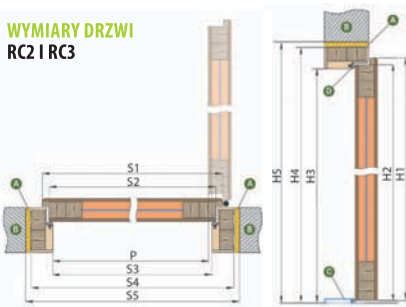

- A • pianka montażowa,
- B • mur,
- C • próg z blachy nierdzewnej lub drewniany,
- D • uszczelka gumowa,
- E • wzmocnienie wewnętrzne ościeżnicy kątownikiem stalowym (od strony blach zaczepowych).

**WZMOCNIENIE DRZWI RC3**

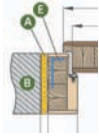

H1	H2	H3	H4	H5
2035	2022	2024	2068	2088

Szerokość drzwi	S1	S2	P	S3	S4	S5
„80N”	804	778	759	764	852	892
„80”	848	822	803	808	896	936
„90E”	948	922	903	908	996	1036
„100”	1048	1022	1003	1008	1096	1136

**OPCJE ZA DOPLATĄ:**

	Dopłata do wyposażenia standardowego		Cena zakupu samego akcesoria	
	zł netto	zł brutto	zł netto	zł brutto
Dopłata do drzwi „100”:	<b>100,00</b>	123,00	-	-
Dopłata za okucia w kolorze czarnym (klamka+wkładka+wizjer):	<b>220,00</b>	270,60	-	-
Zabudowa muru w zakresach: 90-130, 130-170 mm:	<b>300,00</b>	369,00	-	-
Zabudowa muru w zakresach: 170-210, 210-250 mm:	<b>555,00</b>	682,65	<b>555,00</b>	682,65
Zabudowa muru w zakresach: 250-290, 290-330, 330-370, 370-410, 410-450 mm:	<b>640,00</b>	787,20	<b>640,00</b>	787,20
Opaska kątowna 80 mm z klipsami (w zestawie 3 sztuki klipsa) do ościeżnicy stałej:	<b>725,00</b>	891,75	<b>725,00</b>	891,75
Dopłata za opaskę 80 mm łączoną pod kątem prostym (90°)	<b>815,00</b>	1002,45	<b>815,00</b>	1002,45
Opaska „cwiertełek”:	<b>900,00</b>	1107,00	<b>900,00</b>	1107,00
Skroście drzwi do 8 cm co 1 cm:	<b>980,00</b>	1205,40	<b>980,00</b>	1205,40
Samozamykacz ramieniowy bez wzmocnienia, kolory: srebrny, czarny, biały, brązowy:	<b>182,00</b>	223,86	<b>182,00</b>	223,86
Wzmocnienie w skrzydle pod samozamykacz:	<b>272,00</b>	334,56	<b>272,00</b>	334,56
Oślonki metalowe zawiasu (nikiel satyna, patyna) kpl. na 1 zawias:	<b>132,00</b>	162,36	<b>132,00</b>	162,36
Wykończenie krawędzi skrzydła w kolorze czarnym:				
Panele boczne i górne:			wycena indywidualna	
Ościeżnice stalowe stałe i regulowane:			wycena indywidualna	

**DRZWI PŁYTOWE WEWNĘTRZNE WEJŚCIOWE PRZECIWOŻAROWE LEDA EI30 I LEDA EI60**

**FUNKCJE PRZECIWOŻAROWE, DYMOuszczELNE I AKUSTYCZNE ZAPEWNIĄ WYŁĄCZNIE MONTAŻ KOMPLETNEGO ZESTAWU W KTÓRYM OTRZYMAJĄ PAŃSTWO:**

- skrzydło drzwiowe wykonane w technologii STANDARD, wypełnione specjalistyczną płytą HALSPAN EI30 o grubości 50 mm lub EI60 o grubości 60 mm,
- skrzydło drzwiowe fabrycznie wyposażone w: uszczelki, zamek, zawiasy i próg opadający,
- ościeżnicę stałą drewnianą przeciwpożarową z uszczelką ogniową, oraz blachę zaczepową z regulacją,
- klamkę, wkładkę, samozamykacz - w cenie kompletu.

**Wyposażenie zgodne z Polską Normą.**

Dostępne szerokości: **80, 90 cm. 100 cm i 110 cm - za dopłatą.**

TECHNOLOGIA	LEDA EI30	LEDA EI60
<b>STANDARD 3D</b>	<b>netto 3269,00</b>	<b>3849,00</b>
	brutto 4020,87	4734,27
<b>STANDARD PLUS</b>	<b>netto 3269,00</b>	<b>3849,00</b>
	brutto 4020,87	4734,27
<b>STANDARD CPL 0,15</b>	<b>netto 3429,00</b>	<b>3999,00</b>
	brutto 4217,67	4918,77
<b>STANDARD CPL 0,2</b>	<b>netto 3679,00</b>	<b>4239,00</b>
	brutto 4525,17	5213,97

**DOSTĘPNE KOLORY:**

<b>STANDARD 3D</b>	biały classic 3D	biały modern 3D	dąb 3D	jasna akacja 3D	jasny dąb 3D	dąb szary 3D	złoty dąb 3D	orzech ciemny 3D
<b>STANDARD PLUS</b>	biały plus	kora biała plus	dąb natur plus	dąb średni plus	orzech średni plus	klon szary plus	jesion grafit plus	beton plus
<b>STANDARD CPL 0,15</b>	biały* cpl 0,15	capuccino cpl 0,15	popielaty cpl 0,15	jasnoszary cpl 0,15	ciemnoszary cpl 0,15	kamien-nocny cpl 0,15	szalwia cpl 0,15	antracyt cpl 0,15
<b>STANDARD CPL 0,2</b>	biały* cpl 0,2	popielaty cpl 0,2	antracyt cpl 0,2	dąb classic cpl 0,2	dąb retro cpl 0,2	orzech classic cpl 0,2		

\* Folia biała gładka imitująca powierzchnię malowaną.  
(1) Powłoka AntiFinger.

**NOWE WZORY**

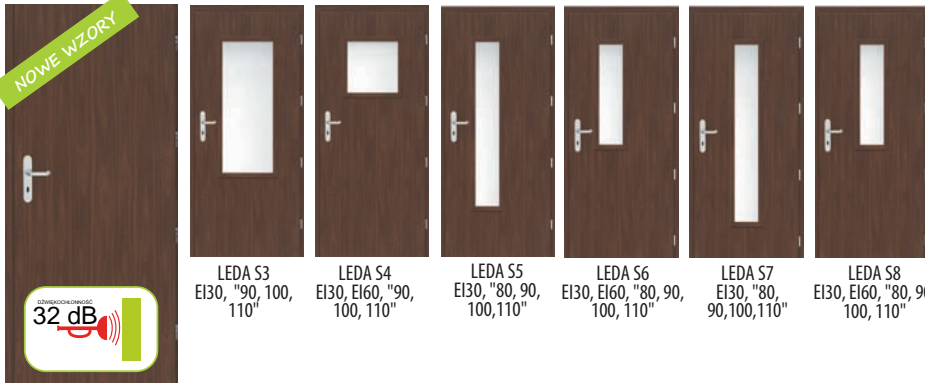

LEDA EI30, EI60, "80, 90, 100, 110"

**WYMIARY DRZWI PPOŻ.**

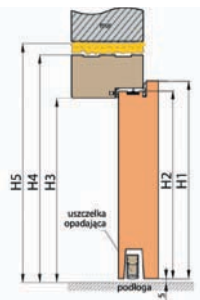
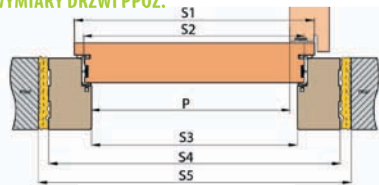

H1	H2	H3	H4	H5
2030	2017	2014	2068	2088

Szerokość drzwi	S1	S2	S3	S4	S5	P
„80”	860	834	817	925	955	805
„90”	960	934	917	1025	1055	905
„100”	1060	1034	1017	1125	1155	1005
„110”	1160	1134	1117	1225	1255	1105

**OPCJE ZA DOPLATĄ:**

	Dopłata do wyposażenia standardowego		Cena zakupu samego akcesoria	
	zł netto	zł brutto	zł netto	zł brutto
Klamka JOWISZ długi sztyld, wkładka, kolor INOX:				
Wkładka srebrna:				
Samozamykacz ramieniowy ppoż. w kolorach: srebrny, czarny, biały, brązowy:				
Dopłata do drzwi „100”:	<b>550,00</b>	676,50	-	-
Dopłata do drzwi „110”:	<b>605,00</b>	744,15	-	-
Kratka wentylacyjna ppoż.:	<b>1485,00</b>	1826,55	-	-
Elektrozaczep ppoż. awersyjny:	<b>2068,00</b>	2543,64	-	-
Zamek ppoż. zasuwkowy górny:	<b>253,00</b>	311,19	-	-
Oślonki metalowe zawiasu (chrom matowy, czarne), cena za 1 kpl. na 1 zawias:	<b>28,00</b>	34,44	<b>28,00</b>	34,44
Wizjer ppoż. chrom satyna:	<b>100,00</b>	123,00	<b>100,00</b>	123,00
Zabudowa muru EI 30 w zakresie od 100-460 mm co 40 mm (cena nie zawiera opaski kątownej z klipssem):	<b>869,00</b>	1068,87	<b>869,00</b>	1068,87
Zabudowa muru EI 60 w zakresie od 120-480 mm co 40 mm (cena nie zawiera opaski kątownej z klipssem):	<b>1200,00</b>	1476,00	<b>1200,00</b>	1476,00
Opaska kątowna 60 i 80 mm z klipsami (w zestawie 3 sztuki klipsa) do ościeżnicy stałej lub do zabudowy muru:	<b>870,00</b>	1070,10	<b>870,00</b>	1070,10
LEDA EI30 szklenie (ognioodporne, przezroczyste - stała szerokość szklenia niezależnie od szerokości drzwi):	<b>1200,00</b>	1476,00	<b>1200,00</b>	1476,00
LEDA EI60 szklenie	<b>182,00</b>	223,86	<b>182,00</b>	223,86
Wykończenie krawędzi skrzydła w kolorze czarnym	<b>272,00</b>	334,56	<b>272,00</b>	334,56
Drzwi dwuskrzydłowe:	<b>1190,00</b>	1463,70	-	-
Wykonanie drzwi na nietypową wysokość:	<b>S3</b>	1463,70	-	-
Panele boczne i górne:	<b>S5 i S7</b>	971,70	-	-
Ościeżnice stalowe stałe i regulowane:	<b>S4, S6 i S8</b>	688,80	-	-
	<b>S4, S6 i S8</b>	960,00	1180,80	-
		<b>88,00</b>	108,24	-
			wycena indywidualna	
			wycena indywidualna	
			wycena indywidualna	
			wycena indywidualna	

**PRZEKRÓJ OŚCIEŻNICY STAŁEJ PPOŻ.**



**PRZEKRÓJ OŚCIEŻNICY Z ZABUDOWĄ MURU I OPASKĄ KĄTOWĄ Z KLIPSEM**

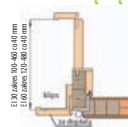

Opaska kątowna 60/80 mm z klipssem MDF za dopłatą

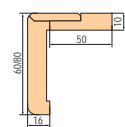

Klamka bezpieczna JOWISZ



Partner handlowy:



Zakład Produkcyjny Anbo s.c.  
Leszek Krajewski  
Krzysztof Januszewski  
Bartosz Januszewski  
14-200 Iława, Mątyki 56a  
tel./fax 89 642 10 62  
e-mail: zamowienia@anbo.pl

Edycja WM1/2026.

Obowiązuje od 04.05.2026.

Zaprezentowane kolory drzwi mogą się różnić od rzeczywistych.

W wyborze odpowiedniego koloru proszę się posłużyć próbnikiem.

Niniejszy katalog nie jest ofertą handlową w rozumieniu Prawa Handlowego.