

ANBO
Producent Drzwi



**DRZWI
DOSTĘPNE
OD RĘKI**



**NIETYPOWE
WYMIARY**

**NOWA EDYCJA
1/2026**
Obowiązuje od 04.05.2026

















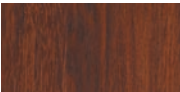

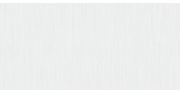

















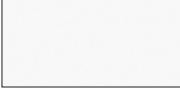

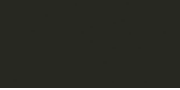



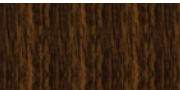



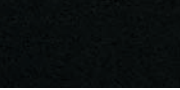



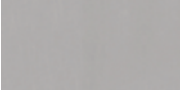



SPIS TREŚCI

KOLORY	3	DRZWI WEWNĘTRZNE WEJŚCIOWE	35
DRZWI WEWNĄTRZLOKALOWE RAMIAKOWE FOLIOWANE	4	WIESIA A0	36
OLIWIA, MAJA	5	TERESA	36
ROKSANA, BLANKA	6	WIESIA AP1- AP30	37
ZUZA, SONIA	7	INFORMACJE TECHNICZNE DRZWI WEWNĘTRZNE WEJŚCIOWE WIESIA I TERESA.	39
NADIA, OKTAWIA	8	DRZWI ANTYWŁAMANIOWE w klasie RC2 i RC3	
DIANA, SANDRA	9	PRZYLGOWE WEWNĘTRZNE WEJŚCIOWE.	40
KSENIA, BOGNA	10	WIESIA A0 RC2, RC3,	41
CELINA, MARYNA	11	WIESIA RC2, RC3 AP1 - AP30	41
HELENA, WANDA	12	DRZWI PŁYTOWE WEWNĘTRZNE WEJŚCIOWE PRZECIWOŻAROWE	
OPCJE ZA DOPLATĄ - DRZWI RAMIAKOWE	13	LEDA EI30 I LEDA EI60	42
DRZWI WEWNĄTRZLOKALOWE PŁYTOWE FOLIOWANE	14	DRZWI STALOWE ZEWNĘTRZNE: 55, 55 LUX, 72 LUX, 72 LUX TERMO,	
JAGODA, LENA	15	85 LUX TEMO PLUS, 101 LUX TERMO PLUS	44
CARMEN, ROZALIA	16	TEMIDA SZKLONA RAMKI INOX WZÓR od 1 do 12	50
ANETA, BEATA	17	HERA SZKLONA RAMKI INOX WZÓR od 1 do 7	56
JADWIGA	18	ATENA SZKLONA RAMKI INOX WZÓR od 5 do 10	58
HANIA, NATALIA, DARIA	19	TEMIDA Z APLIKACJAMI INOX	60
WIKTORIA, MONIKA, IWONA, ELA, ALA, EWA	20	TEMIDA SZKLONA RAMKI PCV	61
JULIA, AMELIA, ANIA, LAURA, JUSTYNA, PATRYCJA	21	ATENA SZKLONA RAMKI PCV	62
OPCJE ZA DOPLATĄ - DRZWI PŁYTOWE FOLIOWANE	22	KORA SZKLONA RAMKI PCV	63
OŚCIEŻNICE i TUNELE REGULOWANE MDF - DRZWI PRZYLGOWE	23	TEMIDA PEŁNA WZÓR 0	64
OŚCIEŻNICE i TUNELE REGULOWANE MDF - DRZWI BEZPRZYLGOWE	24	HERA PEŁNA WZÓR 0	64
OŚCIEŻNICE REGULOWANE MDF - DRZWI REWERSYJNE	25	ATENA PEŁNA WZÓR 0	65
OŚCIEŻNICE i TUNELE REGULOWANE NAKŁADKOWE		KORA PEŁNA WZÓR 0	65
DO OŚCIEŻNICY STALOWEJ - DRZWI PRZYLGOWE.	25	DRZWI STALOWE ZEWNĘTRZNE DWUSKRZYDŁOWE	
OŚCIEŻNICE i TUNELE STAŁE, OPASKI i ĆWIERCWAŁKI MDF		55, 55 LUX, 72 LUX, 72 LUX TERMO	66
- DRZWI PRZYLGOWE	26	OPCJE ZA DOPLATĄ - DRZWI STALOWE	68
DRZWI NIETYPOWE	26	DRZWI STALOWE AKUSTYCZNE ANTYWŁAMANIOWE I PRZECIWOŻAROWE ..	69
OŚCIEŻNICE STALOWE STAŁE I REGULOWANE - DRZWI PRZYLGOWE.	27	DRZWI STALOWE PRZECIWOŻAROWE	72
DRZWI DWUSKRZYDŁOWE PRZYLGOWE I BEZPRZYLGOWE	28	DRZWI STALOWE TECHNICZNE.	73
SYSTEM PRZESUWNY NAŚCIENNY DO DRZWI PŁYTOWYCH I RAMIAKOWYCH ..	30	AKCESORIA DODATKOWE DO DRZWI STALOWYCH	74
DRZWI UKRYTE	32	ANTABY, KOPNIAKI	74
AKCESORIA DODATKOWE DO DRZWI PŁYTOWYCH I RAMIAKOWYCH.	33	INFORMACJE TECHNICZNE DRZWI STALOWE	74
BULAJ	33	OKREŚLENIE KIERUNKU OTWIERANIA	75
KOPNIAKI	33		
KLAMKI	33, 34		

KOLORY

KOLORY DOSTĘPNE W DRZWIACH WEWNĘTRZNYCH:

3D								
	BIAŁY CLASSIC 3D (zbliżony do RAL 9016, NCS S 0300-N)	BIAŁY MODERN 3D (zbliżony do RAL 9010, NCS S 0502-Y50R)	DĄB 3D	JASNA AKACJA 3D	JASNY DĄB 3D	DĄB SZARY 3D	ZŁOTY DĄB 3D	
PLUS								
	ORZECH CIEMNY 3D	BIAŁY PLUS (zbliżony do RAL 9003, NCS S 0500-N)	KORA BIAŁA PLUS	DĄB NATUR PLUS	DĄB ŚREDNI PLUS	ORZECH ŚREDNI PLUS	KLON SZARY PLUS	JESION GRAFIT PLUS
CPL 0,15								
	BIAŁY CPL 0,15 * (zbliżony do RAL 9003, NCS S 0500-N)	CAPPUCCINO CPL 0,15 * (zbliżony do RAL D2 080 80 05, NCS S3005-Y50R)	POPIELATY CPL 0,15 * (zbliżony do RAL 7047, NCS S 2500-N)	JASNOSZARY CPL 0,15 * (zbliżony do RAL 7037, NCS S 5500-N)	CIEMNOZIELONY CPL 0,15 * (zbliżony do RAL 6007, NCS S 8010-G30Y)	KAMIENNO SZARY CPL 0,15*	SZAŁWIA CPL 0,15*	
CPL 0,2 CPL 0,7						* Powłoka AntiFinger ograniczająca zabrudzenia oraz ślady po odciskach palców.		
	CZARNY CPL 0,15 * (zbliżony do RAL 9011, NCS S 9000-N)	ANTRACYT CPL 0,15 * (zbliżony do RAL 7024, NCS S8000-N)	WENGE CPL 0,15	DĄB CPL 0,15	DĄB SZARY CPL 0,15			
CPL 0,2 CPL 0,7								
	BIAŁY CPL 0,2 (zbliżony do RAL 9003, NCS S 0300-N)	POPIELATY CPL 0,2 (zbliżony do RAL 7047, NCS S 2500-N)	ANTRACYT SATIN CPL 0,2 (zbliżony do RAL 7024, NCS S8000-N)	DĄB CLASSIC CPL 0,2 DĄB CLASSIC CPL 0,7	DĄB RETRO CPL 0,2 DĄB RETRO CPL 0,7	ORZECH CLASSIC CPL 0,2 ORZECH CLASSIC CPL 0,7		
KOLORY DOSTĘPNE W DRZWIACH STALOWYCH:								
STANDARD								
	ZŁOTY DĄB	CIEMNY ORZECH	ANTRACYT DREWNOPODOBNY					
PREMIUM								
	ANTRACYT STRUKTURA	CZARNY DREWNOPODOBNY	CZARNY STRUKTURA	DĄB TURNER	WINCHESTER	BIAŁY DREWNOPODOBNY	BIAŁY STRUKTURA	
								
	JASNOSZARY	ZIELONY	CZERWONY	NIEBIESKI	DĄB SHIEFFIELD	DĄB BIELONY	DĄB SONOMA	
TECHNICZNE								
BRAZOWY RAL 8017	BIAŁY RAL 9010	ANTRACYT RAL 7016	POPIELATY RAL 7035	OCYNK				

Przedstawione poniżej kolory mają charakter poglądowy. Rzeczywiste kolory oraz fakturę znajdą Państwo w wzornikach.

DRZWI WEWNĄTRZLOKALOWE RAMIAKOWE FOLIOWANE

Pragniemy przedstawić Państwu DRZWI WEWNĄTRZLOKALOWE RAMIAKOWE, uszlachetnione okleiną drewnopodobną SOFT 3D, SOFT PLUS i SOFT CPL.



SOFT
3D

Drzwi ramiakowe SOFT 3D charakteryzują się wyjątkową solidną konstrukcją. Wykorzystana jest tu również nowa technologia oklejania SOFT polegająca na unikaniu widocznych miejsc połączeń okleiny. Zastosowana okleina charakteryzuje się zwiększoną odpornością na zarysowania a jednocześnie wysokimi walorami wizualnymi.

SOFT
PLUS

Drzwi ramiakowe SOFT PLUS charakteryzują się solidną konstrukcją, za dopłatą wzmocnione drewnianym ramiakiem pionowym. Zastosowana okleina PLUS wykonana z polipropylenu (PP) zapewnia wysoką odporność na ścieranie i zarysowania, jednocześnie zachowując elegancki wygląd.

SOFT
CPL 0,15

Drzwi ramiakowe SOFT CPL 0,15 charakteryzują się solidną konstrukcją, za dopłatą wzmocnione drewnianym ramiakiem pionowym. Okleina CPL 0,15 składa się z warstwy dekoracyjnej zaimpregnowanej w żywicach (utwardzona) oraz warstwy spodniej nadającej elastyczność. Cechuje ją wysoka odporność na uderzenia, ścieranie, zadrapania oraz wysokie temperatury i promieniowanie UV. Zastosowanie tego typu materiału pozwala na użytkowanie drzwi w pomieszczeniach tzw. „trudnych”. Grubość laminatu około 0,15 mm. W wybranych okleinach **POWŁOKA ANTIFINGER**, ograniczająca zabrudzenia oraz ślady po odciskach palców.

DOSTĘPNE TECHNOLOGIE:

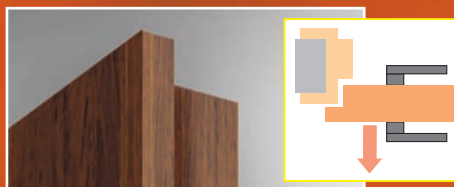

PRZYLGOWE

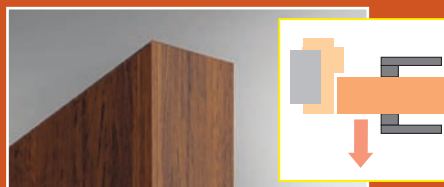

BEZPRZYLGOWE



REWERSYJNE

Skrzydła drzwiowe wykonane są z pełnych ramiaków MDF za dopłatą wzmocnione dodatkowym drewnianym ramiakiem pionowym. Drzwi wykonane w tych technologiach mają nowoczesny styl, a zarazem charakteryzują się wysoką trwałością.



Stabilna poprzeczka grubości 22 mm.



Efektowna folia: SOFT 3D, SOFT PLUS, SOFT CPL 0,15.



Regulowane trzy srebrne zawiasy 2-czopowe osadzone w masywnym pionowym ramiaku grubości 40 mm (drzwi przylgowe).



Regulowane dwa zawiasy ukryte (drzwi bezprzylgowe).

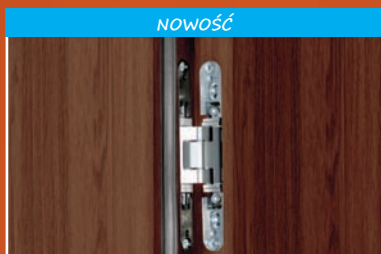

Regulowane dwa ukryte zawiasy (drzwi rewersyjne).

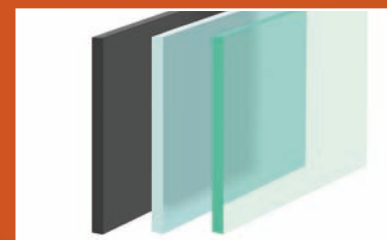

Standardowo: nowoczesne hartowane szkło mleczne lub przezroczyste, płytka HDF 4 mm oklejona folią. Za dopłatą innowacyjne szkło klejone VSG mleczne lub czarne.

UKŁAD SZKLENIA W SKRZYDLE DRZWIOWYM:

SZKLENIE AWERS

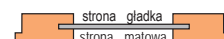

SZKLENIE REWERS

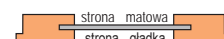

Rozstaw zamków:

- przylgowe: klucz, wkładka, z blokadą - 72 mm,
- bezprzylgowe i rewersyjne: klucz i z blokadą - 90 mm, wkładka - 85 mm.



Estetyczne bezramkowe szklenie na wpust



Trwałe połączenie kołkowe



Pionowy ramiak **MDF** dla oklein: SOFT 3D, SOFT CPL 0,15, SOFT PLUS.

Za dopłatą pionowy ramiak **drewniany** dla oklein: biały plus, dąb natur plus, jesion grafit plus, klon szary plus, dąb CPL 0,15.

NOWOŚĆ

Powłoka AntiFinger, ograniczająca zabrudzenia oraz ślady po odciskach palców w wybranych okleinach.



DRZWI
DOSTĘPNE
OD RĘKI

OLIWIA
MAJA

w kolorach: **BIAŁY CLASSIC 3D i DĄB 3D**
w kolorze: **BIAŁY CLASSIC 3D**

SKRZYDŁA PRZYLGOWE Z OŚCIEŻNICĄ REGULOWANĄ, OPASKA 60 mm 45°, O ZAKRESIE REGULACJI od 80-100 do 280-300 mm LUB OŚCIEŻNICĄ STAŁĄ, ROZMIAR: „60”, „70”, „80”, „90”.

OLIWIA

TECHNOLOGIA	zł netto	zł brutto
SOFT 3D	659,00	810,57
SOFT CPL 0,15 PLUS	819,00	1007,37



PROMOCJA

DOSTĘPNE KOLORY:

SOFT 3D	
	biały classic 3D*
	biały modern 3D*
	dąb 3D
	jasny dąb 3D
	dąb szary 3D
	złoty dąb 3D
	orzech ciemny 3D

SOFT PLUS	
	biały plus*(2)
	kora biała plus
	dąb natur plus (2)
	dąb średni plus
	orzech średni plus
	klon szary plus
	jesion grafit plus

SOFT CPL 0,15	
	biały cpl 0,15* (1) (2)
	cappuccino cpl 0,15 (1) (2)
	popielaty cpl 0,15 (1)
	jasnoszary cpl 0,15 (1)
	ciemnozielony cpl 0,15 (1)
	kamiennoszary cpl 0,15 (1)
	szalwia cpl 0,15 (1)
	czarny cpl 0,15 (1)
	antracyt cpl 0,15 (1)
	wenge cpl 0,15
	dąb cpl 0,15 (2)
	dąb szary cpl 0,15

*Folia biała gładka imitująca powierzchnię malowaną.
(1) Powłoka AntiFinger.
(2) Dekory drzwi rewersyjnych.



OLIWIA 2

OLIWIA 3

MAJA

TECHNOLOGIA	zł netto	zł brutto
SOFT 3D	759,00	933,57
SOFT CPL 0,15 PLUS	879,00	1081,17



PROMOCJA

DOSTĘPNE KOLORY:

SOFT 3D	
	biały classic 3D*
	biały modern 3D*
	dąb 3D
	jasny dąb 3D
	dąb szary 3D
	orzech ciemny 3D

SOFT PLUS	
	biały plus*(2)
	kora biała plus
	dąb natur plus (2)
	dąb średni plus
	orzech średni plus
	klon szary plus
	jesion grafit plus

SOFT CPL 0,15	
	biały cpl 0,15* (1) (2)
	cappuccino cpl 0,15 (1) (2)
	popielaty cpl 0,15 (1)
	jasnoszary cpl 0,15 (1)
	ciemnozielony cpl 0,15 (1)
	kamiennoszary cpl 0,15 (1)
	szalwia cpl 0,15 (1)
	czarny cpl 0,15 (1)
	antracyt cpl 0,15 (1)
	wenge cpl 0,15
	dąb cpl 0,15 (2)
	dąb szary cpl 0,15

*Folia biała gładka imitująca powierzchnię malowaną.
(1) Powłoka AntiFinger.
(2) Dekory drzwi rewersyjnych.



MAJA 2

MAJA 3

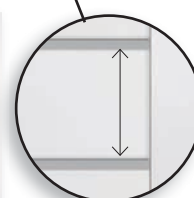

NOWOŚĆ
Bardzo szeroka poprzeczka 270 mm.

NOWOŚĆ

NOWOŚĆ

Skrzydła drzwiowe wewnętrzne ramkowe przylgowe, bezprzylgowe oraz rewersyjne (za dopłatą - strona 13).

Rewersyjne dostępne w kolorach: **Biały PLUS, Dąb Natur PLUS, Biały CPL 0,15, Cappuccino CPL 0,15, Dąb CPL 0,15.** **NOWOŚĆ**

Szerokość: 60, 70, 80N, 80, 90 cm, (100 cm lub **nietypowe** za dopłatą - strona 13). 80N tylko bezprzylgowe i rewersyjne. **NOWOŚĆ**

Szklenie w standardzie: szyba hartowana - mleczna (rewers - **drzwi 1**, awers - **drzwi 2** lub wg zamówienia - patrz strona 13), za dopłatą strona 13: szyba bezpieczna VSG 2.2.1: **OLIWIA** mleczna, **MAJA** mleczna lub czarna.

Okucia:

- drzwi **przylgowe**: trzy zawiasy regulowane dwuczopowe srebrne, zamek zasuwkowy srebrny: na klucz, wkładkę patentową, z blokadą lub **oszczędnościowy - niedostępny od ręki (na zamówienie)**,
- drzwi **bezprzylgowe i rewersyjne**: dwa ukryte zawiasy regulowane srebrne, za dopłatą czarne, białe lub złote, zamek magnetyczny na klucz, wkładkę patentową, z blokadą lub oszczędnościowy srebrny, za dopłatą czarny, biały lub złoty.

Ceny oraz informacje techniczne ościeżnic, systemów przesuwanych, drzwi dwuskrzydłowych, naświetli i klamek - strony od 23 do 34.

Opcje za dopłatą - strona 13.

Cena nie zawiera klamek i ościeżnic.



ROKSANA

TECHNOLOGIA	zł netto	zł brutto
SOFT 3D	769,00	945,87
SOFT CPL 0,15	899,00	1105,77
SOFT PLUS		



ROKSANA 1



ROKSANA 2

ROKSANA 3

ROKSANA 4

DOSTĘPNE KOLORY:

SOFT 3D	
	biały classic 3D *
	biały modern 3D*
	dąb 3D
	jasny dąb 3D
	dąb szary 3D
	złoty dąb 3D
	orzech ciemny 3D

SOFT PLUS	
	biały plus*(2)
	kora biała plus
	dąb natur plus (2)
	dąb średni plus
	orzech średni plus
	klon szary plus
	jesion grafit plus

SOFT CPL 0,15	
	biały cpl 0,15* (1) (2)
	cappuccino cpl 0,15 (1) (2)
	popielaty cpl 0,15 (1)
	jasnoszary cpl 0,15 (1)
	ciemnozielony cpl 0,15 (1)
	kamiennoszary cpl 0,15 (1)
	szalwia cpl 0,15 (1)
	czarny cpl 0,15 (1)
	antracyt cpl 0,15 (1)
	wenge cpl 0,15
	dąb cpl 0,15 (2)
	dąb szary cpl 0,15

NOWOŚĆ

*Folia biała gładka imitująca powierzchnię malowaną.
 (1) Powłoka AntiFinger.
 (2) Dekory drzwi rewersyjnych.

BLANKA

TECHNOLOGIA	zł netto	zł brutto
SOFT 3D	709,00	872,07
SOFT CPL 0,15	819,00	1007,37
SOFT PLUS		



BLANKA 1



BLANKA 2

BLANKA 3

BLANKA 4

DOSTĘPNE KOLORY:

SOFT 3D	
	biały classic 3D *
	biały modern 3D*
	dąb 3D
	jasny dąb 3D
	dąb szary 3D
	złoty dąb 3D
	orzech ciemny 3D

SOFT PLUS	
	biały plus*(2)
	kora biała plus
	dąb natur plus (2)
	dąb średni plus
	orzech średni plus
	klon szary plus
	jesion grafit plus

SOFT CPL 0,15	
	biały cpl 0,15* (1) (2)
	cappuccino cpl 0,15 (1) (2)
	popielaty cpl 0,15 (1)
	jasnoszary cpl 0,15 (1)
	ciemnozielony cpl 0,15 (1)
	kamiennoszary cpl 0,15 (1)
	szalwia cpl 0,15 (1)
	czarny cpl 0,15 (1)
	antracyt cpl 0,15 (1)
	wenge cpl 0,15
	dąb cpl 0,15 (2)
	dąb szary cpl 0,15

NOWOŚĆ

*Folia biała gładka imitująca powierzchnię malowaną.
 (1) Powłoka AntiFinger.
 (2) Dekory drzwi rewersyjnych.

NOWOŚĆ

Skrzydła drzwiowe wewnątrzlokalowe ramiakowe przylgowe, bezprzylgowe oraz rewersyjne (za dopłatą - strona 13).

Rewersyjne dostępne w kolorach: **Biały PLUS**, **Dąb Natur PLUS**, **Biały CPL 0,15**, **Cappuccino CPL 0,15**, **Dąb CPL 0,15**. **NOWOŚĆ**

Szerokość: 60, 70, 80N, 80, 90 cm, (100 cm lub **nietypowe** za dopłatą - strona 13). 80N tylko bezprzylgowe i rewersyjne. **NOWOŚĆ**

Szklenie w standardzie: szyba hartowana - mleczna lub przezroczysta (rewers - **drzwi 1, 2**, awers - **drzwi 3** lub wg zamówienia - patrz strona 13), za dopłatą strona 13: szyba bezpieczna VSG 2.2.1 mleczna lub czarna.

Okucia:

- drzwi **przylgowe**: trzy zawiasy regulowane dwuczopowe srebrne, zamek zasuwkowy srebrny: na klucz, wkładkę patentową, z blokadą lub oszczędnościowy,

- drzwi **bezprzylgowe i rewersyjne**: dwa ukryte zawiasy regulowane srebrne, za dopłatą czarne, białe lub złote, zamek magnetyczny na klucz, wkładkę patentową, z blokadą lub oszczędnościowy srebrny, za dopłatą czarny, biały lub złoty.

Ceny oraz informacje techniczne ościeżnic, systemów przesuwnych, drzwi dwuskrzydłowych, naświetli i klamek - strony **od 23 do 34**.

Opcje za dopłatą - strona 13.

Cena nie zawiera klamek i ościeżnic.



ZUZA

TECHNOLOGIA	zł netto	zł brutto
SOFT 3D	709,00	872,07
SOFT CPL 0,15 SOFT PLUS	819,00	1007,37



ZUZA 1



ZUZA 2



ZUZA 3



ZUZA 4

DOSTĘPNE KOLORY:

SOFT 3D	
	biały classic 3D *
	biały modern 3D*
	dąb 3D
	jasny dąb 3D
	dąb szary 3D
	złoty dąb 3D
	orzech ciemny 3D

SOFT PLUS	
	biały plus*(2)
	kora biała plus
	dąb natur plus (2)
	dąb średni plus
	orzech średni plus
	klon szary plus
	jesion grafit plus

SOFT CPL 0,15	
	biały cpl 0,15* (1) (2)
	cappuccino cpl 0,15 (1) (2)
	popielaty cpl 0,15 (1)
	jasnoszary cpl 0,15 (1)
	ciemnozielony cpl 0,15 (1)
	kamiennoszary cpl 0,15 (1)
	szalwia cpl 0,15 (1)
	czarny cpl 0,15 (1)
	antracyt cpl 0,15 (1)
	wenge cpl 0,15
	dąb cpl 0,15 (2)
	dąb szary cpl 0,15

NOWOŚĆ

*Folia biała gładka imitująca powierzchnię malowaną.
(1) Powłoka AntiFinger.
(2) Dekory drzwi rewersyjnych.

SONIA

TECHNOLOGIA	zł netto	zł brutto
SOFT 3D	709,00	872,07
SOFT CPL 0,15 SOFT PLUS	819,00	1007,37



SONIA 1



SONIA 2



SONIA 3



SONIA 4

DOSTĘPNE KOLORY:

SOFT 3D	
	biały classic 3D *
	biały modern 3D*
	dąb 3D
	jasny dąb 3D
	dąb szary 3D
	złoty dąb 3D
	orzech ciemny 3D

SOFT PLUS	
	biały plus*(2)
	kora biała plus
	dąb natur plus (2)
	dąb średni plus
	orzech średni plus
	klon szary plus
	jesion grafit plus

SOFT CPL 0,15	
	biały cpl 0,15* (1) (2)
	cappuccino cpl 0,15 (1) (2)
	popielaty cpl 0,15 (1)
	jasnoszary cpl 0,15 (1)
	ciemnozielony cpl 0,15 (1)
	kamiennoszary cpl 0,15 (1)
	szalwia cpl 0,15 (1)
	czarny cpl 0,15 (1)
	antracyt cpl 0,15 (1)
	wenge cpl 0,15
	dąb cpl 0,15 (2)
	dąb szary cpl 0,15

NOWOŚĆ

*Folia biała gładka imitująca powierzchnię malowaną.
(1) Powłoka AntiFinger.
(2) Dekory drzwi rewersyjnych.

NOWOŚĆ

Skrzydła drzwiowe wewnątrzlokalowe ramiakowe przylgowe, bezprzylgowe oraz rewersyjne (za dopłatą - strona 13).

Rewersyjne dostępne w kolorach: **Biały PLUS**, **Dąb Natur PLUS**, **Biały CPL 0,15**, **Cappuccino CPL 0,15**, **Dąb CPL 0,15**. **NOWOŚĆ**

Szerokość: 60, 70, 80N, 80, 90 cm, (100 cm lub **nietypowe** za dopłatą - strona 13). 80N tylko bezprzylgowe i rewersyjne. **NOWOŚĆ**

Szklenie w standardzie: szyba hartowana - mleczna (rewers - **drzwi 1, 2**, awers - **drzwi 3** lub wg zamówienia - patrz strona 13), za dopłatą strona 13: szyba bezpieczna VSG 2.2.1: mleczna.

Okucia:

- drzwi **przylgowe**: trzy zawiasy regulowane dwuczopowe srebrne, zamek zasuwkowy srebrny: na klucz, wkładkę patentową, z blokadą lub oszczędnościowy,

- drzwi **bezprzylgowe i rewersyjne**: dwa ukryte zawiasy regulowane srebrne, za dopłatą czarne, białe lub złote, zamek magnetyczny na klucz, wkładkę patentową, z blokadą lub oszczędnościowy srebrny, za dopłatą czarny, biały lub złoty.

Ceny oraz informacje techniczne ościeżnic, systemów przesuwanych, drzwi dwuskrzydłowych, naświetli i klamek - strony **od 23 do 34**.

Opcje za dopłatą - strona 13.

Cena nie zawiera klamek i ościeżnic.



NADIA

TECHNOLOGIA	zł netto	zł brutto
SOFT 3D	659,00	810,57
SOFT CPL 0,15 PLUS	819,00	1007,37

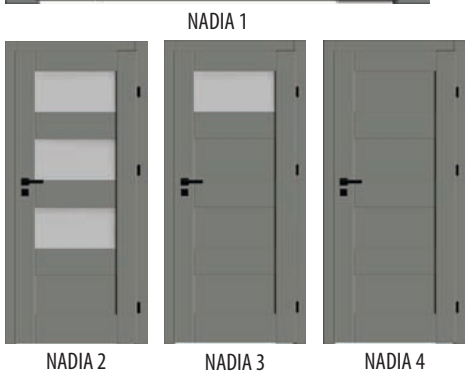

NADIA 2

NADIA 3

NADIA 4

DOSTĘPNE KOLORY:

SOFT 3D	
	biały classic 3D *
	biały modern 3D*
	dąb 3D
	jasny dąb 3D
	dąb szary 3D
	złoty dąb 3D
	orzech ciemny 3D

SOFT PLUS	
	biały plus*(2)
	kora biała plus
	dąb natur plus (2)
	dąb średni plus
	orzech średni plus
	klon szary plus
	jesion grafit plus

SOFT CPL 0,15	
	biały cpl 0,15* (1) (2)
	cappuccino cpl 0,15 (1) (2)
	popielaty cpl 0,15 (1)
	jasnoszary cpl 0,15 (1)
	ciemnozielony cpl 0,15 (1)
	kamiennoszary cpl 0,15 (1)
	szalwia cpl 0,15 (1)
	czarny cpl 0,15 (1)
	antracyt cpl 0,15 (1)
	wenge cpl 0,15
	dąb cpl 0,15 (2)
	dąb szary cpl 0,15

NOWOŚĆ

*Folia biała gładka imitująca powierzchnię malowaną.
(1) Powłoka AntiFinger.
(2) Dekory drzwi rewersyjnych.

OKTAWIA

TECHNOLOGIA	zł netto	zł brutto
SOFT 3D	659,00	810,57
SOFT CPL 0,15 PLUS	819,00	1007,37



OKTAWIA 2

OKTAWIA 3

OKTAWIA 4

DOSTĘPNE KOLORY:

SOFT 3D	
	biały classic 3D *
	biały modern 3D*
	dąb 3D
	jasny dąb 3D
	dąb szary 3D
	złoty dąb 3D
	orzech ciemny 3D

SOFT PLUS	
	biały plus*(2)
	kora biała plus
	dąb natur plus (2)
	dąb średni plus
	orzech średni plus
	klon szary plus
	jesion grafit plus

SOFT CPL 0,15	
	biały cpl 0,15* (1) (2)
	cappuccino cpl 0,15 (1) (2)
	popielaty cpl 0,15 (1)
	jasnoszary cpl 0,15 (1)
	ciemnozielony cpl 0,15 (1)
	kamiennoszary cpl 0,15 (1)
	szalwia cpl 0,15 (1)
	czarny cpl 0,15 (1)
	antracyt cpl 0,15 (1)
	wenge cpl 0,15
	dąb cpl 0,15 (2)
	dąb szary cpl 0,15

NOWOŚĆ

*Folia biała gładka imitująca powierzchnię malowaną.
(1) Powłoka AntiFinger.
(2) Dekory drzwi rewersyjnych.

NOWOŚĆ

Skrzydła drzwiowe wewnątrzlokalowe ramiakowe przylgowe, bezprzylgowe oraz rewersyjne (za dopłatą - strona 13).

Rewersyjne dostępne w kolorach: **Biały PLUS**, **Dąb Natur PLUS**, **Biały CPL 0,15**, **Cappuccino CPL 0,15**, **Dąb CPL 0,15**. **NOWOŚĆ**

Szerokość: 60, 70, 80N, 80, 90 cm, (100 cm lub **nietypowe** za dopłatą - strona 13). 80N tylko bezprzylgowe i rewersyjne. **NOWOŚĆ**

Szklenie w standardzie: szyba hartowana - mleczna (rewers - **drzwi 1,2**, awers - **drzwi 3** lub wg zamówienia - patrz strona 13), za dopłatą strona 13: szyba bezpieczna VSG 2.2.1: mleczna.

Okucia:

• drzwi **przylgowe**: trzy zawiasy regulowane dwuczopowe srebrne, zamek zasuwkowy srebrny: na klucz, wkładkę patentową, z blokadą lub oszczędnościowy,

• drzwi **bezprzylgowe i rewersyjne**: dwa ukryte zawiasy regulowane srebrne, za dopłatą czarne, białe lub złote, zamek magnetyczny na klucz, wkładkę patentową, z blokadą lub oszczędnościowy srebrny, za dopłatą czarny, biały lub złoty.

Ceny oraz informacje techniczne ościeżnic, systemów przesuwanych, drzwi dwuskrzydłowych, nasświetli i klamek - strony **od 23 do 34**.

Opcje za dopłatą - strona 13.

Cena nie zawiera klamek i ościeżnic.



DIANA

TECHNOLOGIA	zł netto	zł brutto
SOFT 3D	709,00	872,07
SOFT PLUS	819,00	1007,37
SOFT CPL 0,15		

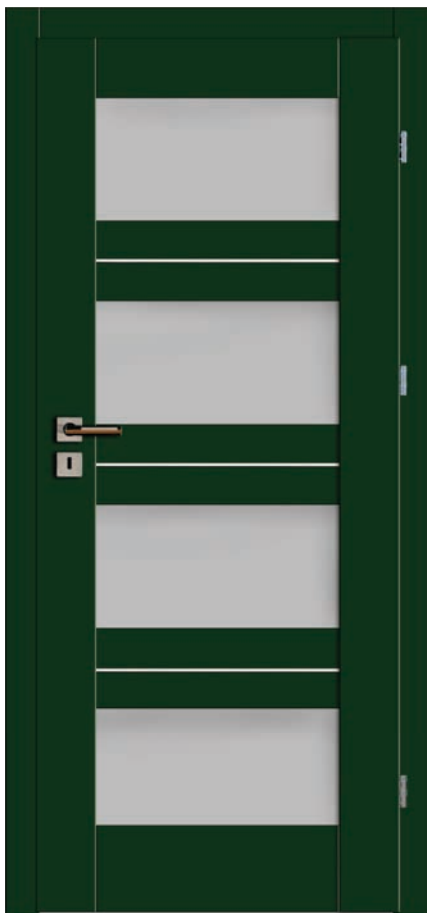

DIANA 1



DIANA 2



DIANA 3



DIANA 4

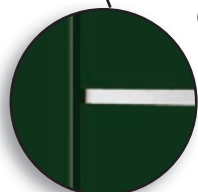

Wstawka aluminiowa

DOSTĘPNE KOLORY:

SOFT 3D	
	biały classic 3D *
	biały modern 3D*
	dąb 3D
	jasny dąb 3D
	dąb szary 3D
	złoty dąb 3D
	orzech ciemny 3D

SOFT PLUS	
	biały plus*(2)
	kora biała plus
	dąb natur plus (2)
	dąb średni plus
	orzech średni plus
	klon szary plus
	jesion grafit plus

SOFT CPL 0,15	
	biały cpl 0,15* (1) (2)
	cappuccino cpl 0,15 (1) (2)
	popielaty cpl 0,15 (1)
	jasnoszary cpl 0,15 (1)
	ciemnozielony cpl 0,15 (1)
	kamiennoszary cpl 0,15 (1)
	szalwia cpl 0,15 (1)
	czarny cpl 0,15 (1)
	antracyt cpl 0,15 (1)
	wenge cpl 0,15
	dąb cpl 0,15 (2)
	dąb szary cpl 0,15

*Folia biała gładka imitująca powierzchnię malowaną.
 (1) Powłoka AntiFinger.
 (2) Dekory drzwi rewersyjnych.

NOWOŚĆ

SANDRA

TECHNOLOGIA	zł netto	zł brutto
SOFT 3D	819,00	1007,37
SOFT PLUS	899,00	1105,77
SOFT CPL 0,15		



SANDRA 1



SANDRA 2



SANDRA 3

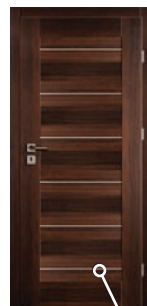

SANDRA 4



Wstawka aluminiowa

DOSTĘPNE KOLORY:

SOFT 3D	
	biały classic 3D *
	biały modern 3D*
	dąb 3D
	jasny dąb 3D
	dąb szary 3D
	złoty dąb 3D
	orzech ciemny 3D

SOFT PLUS	
	biały plus*(2)
	kora biała plus
	dąb natur plus (2)
	dąb średni plus
	orzech średni plus
	klon szary plus
	jesion grafit plus

SOFT CPL 0,15	
	biały cpl 0,15* (1) (2)
	cappuccino cpl 0,15 (1) (2)
	popielaty cpl 0,15 (1)
	jasnoszary cpl 0,15 (1)
	ciemnozielony cpl 0,15 (1)
	kamiennoszary cpl 0,15 (1)
	szalwia cpl 0,15 (1)
	czarny cpl 0,15 (1)
	antracyt cpl 0,15 (1)
	wenge cpl 0,15
	dąb cpl 0,15 (2)
	dąb szary cpl 0,15

*Folia biała gładka imitująca powierzchnię malowaną.
 (1) Powłoka AntiFinger.
 (2) Dekory drzwi rewersyjnych.

NOWOŚĆ

Skrzydła drzwiowe wewnątrzlokalowe ramiakowe przylgowe, bezprzylgowe oraz rewersyjne (za dopłatą - strona 13).

Rewersyjne dostępne w kolorach: **Biały PLUS, Dąb Natur PLUS, Biały CPL 0,15, Cappuccino CPL 0,15, Dąb CPL 0,15.** **NOWOŚĆ**
 Szerokość: 60, 70, 80N, 80, 90 cm, (100 cm lub **nietypowe** za dopłatą - strona 13). 80N tylko bezprzylgowe i rewersyjne. **NOWOŚĆ**

Szklenie w standardzie: szyba hartowana - mleczna (rewers - **drzwi 1,2**, awers - **drzwi 3** lub wg zamówienia - patrz strona 13), za dopłatą strona 13: szyba bezpieczna VSG 2.2.1: mleczna.

Okucia:

- drzwi **przylgowe**: trzy zawiasy regulowane dwuczopowe srebrne, zamek zasuwkowy srebrny: na klucz, wkładkę patentową, z blokadą lub oszczędnościowy,
- drzwi **bezprzylgowe i rewersyjne**: dwa ukryte zawiasy regulowane srebrne, za dopłatą czarne, białe lub złote, zamek magnetyczny na klucz, wkładkę patentową, z blokadą lub oszczędnościowy srebrny, za dopłatą czarny, biały lub złoty.

Ceny oraz informacje techniczne ościeżnic, systemów przesuwanych, drzwi dwuskrzydłowych, naświetli i klamek - strony **od 23 do 34**.

Opcje za dopłatą - strona 13.

Cena nie zawiera klamek i ościeżnic.



NIETYPOWE WYMIARY

KSENIA

TECHNOLOGIA	zł netto	zł brutto
SOFT 3D	709,00	872,07
SOFT CPL 0,15	819,00	1007,37
SOFT PLUS	819,00	1007,37



KSENIA 1



KSENIA 2

KSENIA 3

KSENIA 4

DOSTĘPNE KOLORY:

SOFT 3D	
	biały classic 3D *
	biały modern 3D*
	dąb 3D
	jasny dąb 3D
	dąb szary 3D
	złoty dąb 3D
	orzech ciemny 3D

SOFT PLUS	
	biały plus*(2)
	kora biała plus
	dąb natur plus (2)
	dąb średni plus
	orzech średni plus
	klon szary plus
	jesion grafit plus

SOFT CPL 0,15	
	biały cpl 0,15* (1) (2)
	cappuccino cpl 0,15 (1) (2)
	popielaty cpl 0,15 (1)
	jasnoszary cpl 0,15 (1)
	ciemnozielony cpl 0,15 (1)
	kamiennoszary cpl 0,15 (1)
	szalwia cpl 0,15 (1)
	czarny cpl 0,15 (1)
	antracyt cpl 0,15 (1)
	wenge cpl 0,15
	dąb cpl 0,15 (2)
	dąb szary cpl 0,15

*Folia biała gładka imitująca powierzchnię malowaną.
(1) Powłoka AntiFinger.
(2) Dekory drzwi rewersyjnych.

Skrzydła drzwiowe wewnątrzlokalowe ramiakowe przylgowe, bezprzylgowe oraz rewersyjne (za dopłatą - strona 13). **Rewersyjne** dostępne w kolorach: **Biały PLUS, Dąb Natur PLUS, Biały CPL 0,15, Cappuccino CPL 0,15, Dąb CPL 0,15.** **NOWOŚĆ**

Szerokość: 60, 70, 80N, 80, 90 cm, (100 cm lub **nietypowe** za dopłatą - strona 13). 80N tylko bezprzylgowe i rewersyjne. **NOWOŚĆ**

Szklenie w standardzie: **KSENIA**: szyba hartowana - mleczna (rewers - drzwi 1, 2, awers - drzwi 3 lub wg zamówienia - patrz strona 13), **BOGNA**: szyba hartowana mleczna lub przezroczysta (w standardzie rewers lub wg zamówienia - patrz strona 13).

Szklenie za dopłatą - strona 13: szyba bezpieczna VSG 221: **KSENIA** mleczna, **BOGNA** mleczna lub czarna, **BOGNA 7** tylko jednostronne lustro.

Okucia:

- drzwi **przylgowe**: trzy zawiasy regulowane dwuczopowe srebrne, zamek zasuwkowy srebrny: na klucz, wkładkę patentową, z blokadą lub oszczędnościowy,
- drzwi **bezprzylgowe i rewersyjne**: dwa ukryte zawiasy regulowane srebrne, za dopłatą czarne, białe lub złote, zamek magnetyczny na klucz, wkładkę patentową, z blokadą lub oszczędnościowy srebrny, za dopłatą czarny, biały lub złoty.

Ceny oraz informacje techniczne ościeżnic, systemów przesuwanych, drzwi dwuskrzydłowych, naświetli i klamek - strony **od 23 do 34**.

Opcje za dopłatą - strona 13.

Cena nie zawiera klamek i ościeżnic.

BOGNA

TECHNOLOGIA	zł netto	zł brutto
SOFT 3D	819,00	1007,37
SOFT CPL 0,15	899,00	1105,77
SOFT PLUS	899,00	1105,77



BOGNA 1**



BOGNA 2**

BOGNA 3**

BOGNA 4**



BOGNA 5***

BOGNA 6****

BOGNA 7*****

DOSTĘPNE KOLORY:

SOFT 3D	
	biały classic 3D *
	biały modern 3D*
	dąb 3D
	jasny dąb 3D
	dąb szary 3D
	orzech ciemny 3D

SOFT PLUS	
	biały plus*(2)
	kora biała plus
	dąb natur plus (2)
	dąb średni plus
	orzech średni plus
	klon szary plus
	jesion grafit plus

SOFT CPL 0,15	
	biały cpl 0,15* (1) (2)
	cappuccino cpl 0,15 (1) (2)
	popielaty cpl 0,15 (1)
	jasnoszary cpl 0,15 (1)
	ciemnozielony cpl 0,15 (1)
	kamiennoszary cpl 0,15 (1)
	szalwia cpl 0,15 (1)
	czarny cpl 0,15 (1)
	antracyt cpl 0,15 (1)
	wenge cpl 0,15
	dąb cpl 0,15 (2)
	dąb szary cpl 0,15

NOWOŚĆ

*Folia biała gładka imitująca powierzchnię malowaną.
(1) Powłoka AntiFinger.
(2) Dekory drzwi rewersyjnych.

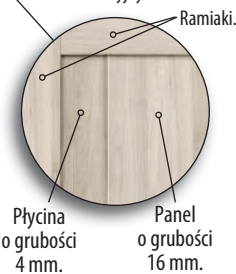

** W modelach **BOGNA 1, 2, 3, 4** stała szerokość szyby lub płyciny dla wszystkich rozmiarów: **BOGNA 1 i 3**: 140 mm, **BOGNA 2 i 4**: 80 mm.

*** **BOGNA 5** szyba.

**** **BOGNA 6** panel płaski o grubości 16 mm.

***** **BOGNA 7**: dopłata za lustro: **100,00 zł (brutto: 123,00 zł)** model tylko z lustrem. Lustro (awers) od strony zawiasów. Druga strona: płyta oklejona w danym dekorze (tak jak na zdjęciu).



CELINA

TECHNOLOGIA	zł netto	zł brutto
SOFT 3D	899,00	1105,77
SOFT CPL 0,15	999,00	1228,77



CELINA 1



CELINA 2

CELINA 3

CELINA 4

DOSTĘPNE KOLORY:

SOFT 3D	
	biały classic 3D *
	biały modern 3D *
	dąb 3D
	jasny dąb 3D
	dąb szary 3D
	orzech ciemny 3D

SOFT PLUS	
	biały plus*(2)
	kora biała plus
	dąb natur plus (2)
	dąb średni plus
	orzech średni plus
	klon szary plus
	jesion grafit plus

SOFT CPL 0,15	
	biały cpl 0,15* (1) (2)
	cappuccino cpl 0,15 (1) (2)
	popielaty cpl 0,15 (1)
	jasnoszary cpl 0,15 (1)
	ciemnozielony cpl 0,15 (1)
	kamiennoszary cpl 0,15 (1)
	szałwia cpl 0,15 (1)
	czarny cpl 0,15 (1)
	antracyt cpl 0,15 (1)
	wenge cpl 0,15
	dąb cpl 0,15 (2)
	dąb szary cpl 0,15

*Folia biała gładka imitująca powierzchnię malowaną.

(1) Powłoka AntiFinger.

(2) Dekory drzwi rewersyjnych.

NOWOŚĆ

MARYNA

TECHNOLOGIA	zł netto	zł brutto
SOFT 3D	899,00	1105,77
SOFT CPL 0,15	999,00	1228,77



MARYNA 1



MARYNA 2

MARYNA 3

MARYNA 4

DOSTĘPNE KOLORY:

SOFT 3D	
	biały classic 3D *
	biały modern 3D *
	dąb 3D
	jasny dąb 3D
	dąb szary 3D
	orzech ciemny 3D

SOFT PLUS	
	biały plus*(2)
	kora biała plus
	dąb natur plus (2)
	dąb średni plus
	orzech średni plus
	klon szary plus
	jesion grafit plus

SOFT CPL 0,15	
	biały cpl 0,15* (1) (2)
	cappuccino cpl 0,15 (1) (2)
	popielaty cpl 0,15 (1)
	jasnoszary cpl 0,15 (1)
	ciemnozielony cpl 0,15 (1)
	kamiennoszary cpl 0,15 (1)
	szałwia cpl 0,15 (1)
	czarny cpl 0,15 (1)
	antracyt cpl 0,15 (1)
	wenge cpl 0,15
	dąb cpl 0,15 (2)
	dąb szary cpl 0,15

*Folia biała gładka imitująca powierzchnię malowaną.

(1) Powłoka AntiFinger.

(2) Dekory drzwi rewersyjnych.

NOWOŚĆ

Szyba hartowana mleczna lub przezroczysta w standardzie.

Solidny ramiak wewnętrzny.

Kaseton frezowany 16 mm.



Szyba hartowana mleczna lub przezroczysta w standardzie.

Solidny ramiak wewnętrzny.

Kaseton frezowany 16 mm.



MARYNA 5

NOWOŚĆ

Skrzydła drzwiowe wewnątrzlokalowe ramiakowe przylgowe, bezprzylgowe oraz rewersyjne (za dopłatą - strona 13).

Rewersyjne dostępne w kolorach: **Biały PLUS**, **Dąb Natur PLUS**, **Biały CPL 0,15**, **Cappuccino CPL 0,15**, **Dąb CPL 0,15**. NOWOŚĆ

Szerokość: 60, 70, 80N, 80, 90 cm, (100 cm lub **nietypowe** za dopłatą - strona 13). 80N tylko bezprzylgowe i rewersyjne. NOWOŚĆ

Szklenie w standardzie: szyba hartowana - mleczna lub przezroczysta (rewers - **drzwi 1, 2**, awers - **drzwi 3** lub wg zamówienia - patrz strona 13), za dopłatą strona 13: szyba bezpieczna VSG 221: mleczna lub czarna.

Okucia:

• drzwi **przylgowe**: trzy zawiasy regulowane dwuczopowe srebrne, zamek zasuwkowy srebrny: na klucz, wkładkę patentową, z blokadą lub oszczędnościowy,

• drzwi **bezprzylgowe i rewersyjne**: dwa ukryte zawiasy regulowane srebrne, za dopłatą czarne, białe lub złote, zamek magnetyczny na klucz, wkładkę patentową, z blokadą lub oszczędnościowy srebrny, za dopłatą czarny, biały lub złoty.

Ceny oraz informacje techniczne ościeżnic, systemów przesuwanych, drzwi dwuskrzydłowych, naświetli i klamek - strony **od 23 do 34**.

Opcje za dopłatą - strona 13.

Cena nie zawiera klamek i ościeżnic.



NIETYPOWE WYMIARY

HELENA

TECHNOLOGIA	zł netto	zł brutto
SOFT 3D	1259,00	1548,57
SOFT CPL 0,15 SOFT PLUS	1359,00	1671,57



HELENA 1



HELENA 2



HELENA 3



HELENA 4



HELENA 5



HELENA 6



Kaseton frezowany 16 mm.



Szprosy naklejane szerokość: 25 mm grubość: pion - 12 mm poziom - 8 mm.

NOWOŚĆ

*Folia biała gładka imitująca powierzchnię malowaną.
(1) Powłoka AntiFinger.
(2) Dekory drzwi rewersyjnych.

NOWOŚĆ

Skrzydła drzwiowe wewnątrzlokalowe ramiakowe przylgowe, bezprzylgowe oraz rewersyjne (za dopłatą - strona 13).

Rewersyjne dostępne w kolorach: **Biały PLUS**, **Dąb Natur PLUS**, **Biały CPL 0,15**, **Cappuccino CPL 0,15**, **Dąb CPL 0,15**. **NOWOŚĆ**

Szerokość: 60, 70, 80N, 80, 90 cm, (100 cm lub **nietypowe** za dopłatą - strona 13). 80N tylko bezprzylgowe i rewersyjne. **NOWOŚĆ**

Szklenie w standardzie: szyba hartowana - mleczna lub przezroczysta: **awers - szklenie standardowe** lub wg zamówienia - patrz strona 13, za dopłatą strona 13: szyba bezpieczna VSG 221: mleczna lub czarna. Okucia:

- drzwi **przylgowe**: trzy zawiasy regulowane dwuczopowe srebrne, zamek zasuwkowy srebrny: na klucz, wkładkę patentową, z blokadą lub oszczędnościowy,
- drzwi **bezprzylgowe i rewersyjne**: dwa ukryte zawiasy regulowane srebrne, za dopłatą czarne, białe lub złote, zamek magnetyczny na klucz, wkładkę patentową, z blokadą lub oszczędnościowy srebrny, za dopłatą czarny, biały lub złoty.

Ceny oraz informacje techniczne ościeżnic, systemów przesuwanych, drzwi dwuskrzydłowych, naświetli i klamek - strony **od 23 do 34**.
Opcje za dopłatą - strona 13.
Cena nie zawiera klamek i ościeżnic.

WANDA

TECHNOLOGIA	zł netto	zł brutto
SOFT 3D	1259,00	1548,57
SOFT CPL 0,15 SOFT PLUS	1359,00	1671,57



WANDA 1



WANDA 2



WANDA 3



WANDA 4



WANDA 5



WANDA 6

DOSTĘPNE KOLORY:

SOFT 3D	biały classic 3D*
	biały modern 3D*
	dąb 3D
	jasny dąb 3D
	dąb szary 3D
	złoty dąb 3D
	orzech ciemny 3D
SOFT PLUS	biały plus*(2)
	kora biała plus
	dąb natur plus (2)
	dąb średni plus
	orzech średni plus
	klon szary plus
	jesion grafit plus

SOFT CPL 0,15	biały cpl 0,15* (1)(2)
	cappuccino cpl 0,15 (1)(2)
	popielaty cpl 0,15 (1)
	jasnoszary cpl 0,15 (1)
	ciemnozielony cpl 0,15 (1)
	kamiennoszary cpl 0,15 (1)
	szalwia cpl 0,15 (1)
	czarny cpl 0,15 (1)
	antracyt cpl 0,15 (1)
	wenge cpl 0,15
	dąb cpl 0,15 (2)
	dąb szary cpl 0,15

NOWOŚĆ

*Folia biała gładka imitująca powierzchnię malowaną.
(1) Powłoka AntiFinger.
(2) Dekory drzwi rewersyjnych.



Szprosy naklejane szerokość: 25 mm grubość: pion - 12 mm poziom - 8 mm.



OPCJE ZA DOPŁATĄ - DRZWI RAMIAKOWE

	zł netto	zł brutto
Dopłata do skrzydła przylgowego i bezprzylgowego „100”:	72,00	88,56
Skrzydło rewersyjne (dostępne w kolorach: biały plus, dąb natur plus, biały CPL 0,15, cappuccino CPL 0,15, dąb CPL 0,15):	385,00	473,55
Ramiak pionowy z drewna klejonego (biały plus, klon szary plus, jesion grafit plus, dąb natur plus, dąb CPL 0,15):	132,00	162,36
Zwężenie skrzydła w felcu do 8 mm, każdy rodzaj skrzydła, wszystkie kolory oprócz biały classic, biały modern kora biała plus, biały plus oraz biały CPL 0,15:	121,00	148,83
Felc 20 mm - technologia standard, każdy rodzaj skrzydła, wszystkie kolory oprócz biały classic, biały modern, kora biała plus, biały plus oraz biały CPL 0,15:	240,00	295,20
Wkładka patentowa: drzwi przylgowe rozmiar 30/35, drzwi bezprzylgowe i rewersyjne 30/30:	60,00	73,80
Wkładko-gałka: drzwi przylgowe rozmiar 30G/35, 30/35G, drzwi bezprzylgowe i rewersyjne 30/30G:	72,00	88,56
Tuleje wentylacyjne PCV:	33,00	40,59
Tuleje wentylacyjne metalowe kwadratowe lub okrągłe chrom lakierowany, nikiel lakierowany, brąz grafiatto, czarne:	143,00	175,89
Kratka wentylacyjna PCV:	60,00	73,80
Podcięcie wentylacyjne standard lub mini, skrót rekuperacyjny standard lub mini:	40,00	49,20
Skrócenie skrzydła przylgowego i bezprzylgowego do 45 mm bez przesunięcia okuć:	50,00	61,50
Skrócenie skrzydła przylgowego i bezprzylgowego od 46 do 200 mm, regulacja dolną płyciną lub ramiakiem wewnętrznym (w modelach z szybami zamiana dolnej szyby na płycinę), bez przesunięcia okuć - wg technologii ANBO, oprócz wozorów BOGNA, CELINA, MARYNA, HELENA i WANDA oraz kolorów: biały classic, biały modern, kora biała plus, biały plus oraz biały CPL 0,15:	240,00	295,20
Skrócenie ościeżnicy stałej bez przesunięcia okuć:	33,00	40,59
Zwężenie ościeżnicy stałej bez przesunięcia okuć, wszystkie kolory oprócz biały classic, biały modern, kora biała plus, biały plus, biały CPL 0,15:	33,00	40,59
Skrócenie ościeżnicy regulowanej bez przesunięcia okuć:	60,00	73,80
Zwężenie ościeżnicy regulowanej bez przesunięcia okuć, wszystkie kolory oprócz biały classic, biały modern, kora biała plus, biały plus, biały CPL 0,15:	60,00	73,80
Przesunięcie okuć w skrzydle przylgowym (klamka na standardowej wysokości od dołu)	60,00	73,80
Przesunięcie okuć w ościeżnicy stałej i regulowanej (klamka na standardowej wysokości od dołu)	60,00	73,80
Wzmocnienie w ościeżnicy regulowanej pod samozamykacz:	50,00	61,50
Samozamykacz ramieniowy (bez wzmocnień w ościeżnicy regulowanej) kolory: srebrny, czarny, biały, brązowy:	350,00	430,50
Elektrozaczep:	350,00	430,50
Zamiana na zamek magnetyczny w kolorze czarnym, białym lub złotym w skrzydle bezprzylgowym:	40,00	49,20
Dopłata za trzeci zawias w drzwiach bezprzylgowych i reweryjnych (skrzydło + ościeżnica)	180,00	221,40
Zamiana na zawiasy i blachę zaczepową w kolorze czarnym, białym lub złotym w drzwiach bezprzylgowych i reweryjnych:	94,00	115,62
Próg opadający:	154,00	189,42
Próg z drewna twardego liściastego lakierowany bezbarwny o szerokości 55 mm:	180,00	221,40
Osłonka aluminiowa na zawiasy - cena za 1 kpl. na 1 zawias (kolory: mosiądz lakierowany, patyna, chrom lakierowany, czarny mat, biały mat, nikiel):	18,00	22,14

Dopłata do szyby bezpiecznej VSG 2.2.1 :

nazwa	rodzaj	mleczna		czarna	
		zł netto / szt.	zł brutto / szt.	zł netto / szt.	zł brutto / szt.
OLIWIA		50,00	61,50	-	-
MAJA		15,00	18,45	18,00	22,14
ROKSANA		14,00	17,22	17,00	20,91
BLANKA		48,00	59,04	66,00	81,18
ZUZA		33,00	40,59	-	-
SONIA		37,00	45,51	-	-
NADIA		75,00	92,25	-	-
OKTAWIA		75,00	92,25	-	-
DIANA		75,00	92,25	-	-
SANDRA		43,00	52,89	-	-
KSENIA	mała szyba (za 1 szt. szyby)	48,00	59,04	-	-
	duża szyba (za 1 szt. szyby)	134,00	164,82	-	-
BOGNA 1		107,00	131,61	146,00	179,58
BOGNA 2		54,00	66,42	74,00	91,02
BOGNA 5		440,00	541,20	600,00	738,00
CELINA 1		389,00	478,47	530,00	651,90
CELINA 2		337,00	414,51	460,00	565,80
CELINA 3		266,00	327,18	362,00	445,26
MARYNA 1		355,00	436,65	590,00	725,70
MARYNA 2		289,00	355,47	493,00	606,39
MARYNA 3		73,00	89,79	98,00	120,54
HELENA		300,00	369,00	410,00	504,30
WANDA		440,00	541,20	600,00	738,00

UKŁAD SZKLENIA W SKRZYDLE DRZWIOWYM:

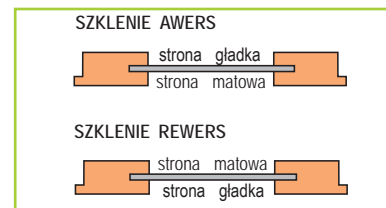

PRÓG DREWNIANY LAKIEROWANY



PODCIĘCIE WENTYLACYJNE STANDARD / MINI*



SKRÓT REKUPERACYJNY STANDARD / MINI*

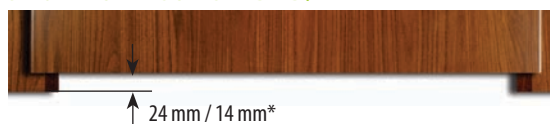

TULEJE WENTYLACYJNE STALOWE

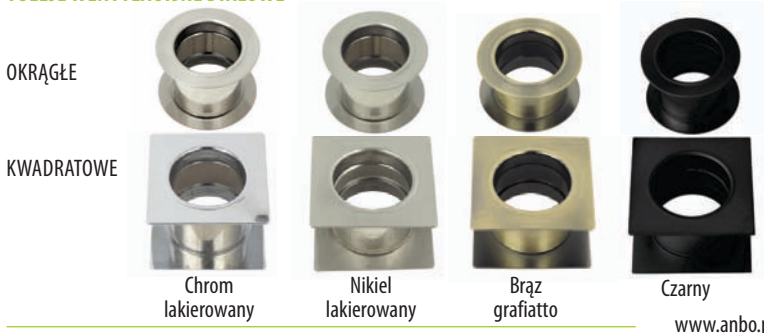

OSŁONKI



DRZWI WEWNĄTRZLOKALOWE PŁYTOWE FOLIOWANE

Proponujemy Państwu drzwi wewnętrzne płytowe ANBO w nowoczesnej technologii:



- STANDARD 3D** Okleina 3D charakteryzuje się zwiększoną odpornością na zarysowania a jednocześnie wysokimi walorami wizualnymi.
- STANDARD PLUS** Okleina PLUS wykonana z polipropylenu (PP) zapewnia wysoką odporność na ścieranie i zarysowania, jednocześnie zachowując elegancki wygląd.
- STANDARD CPL 0,15** Okleina CPL 0,15 składa się z warstwy dekoracyjnej zaimpregnowanej w żywicach (utwardzona) oraz warstwy spodniej nadającej elastyczność. Cechuje ją wysoka odporność na uderzenia, ścieranie, zadrapania oraz wysokie temperatury i promieniowanie UV. Zastosowanie tego typu materiału pozwala na użytkowanie drzwi w pomieszczeniach tzw. „trudnych”. Grubość laminatu około 0,15 mm. W wybranych okleinach **POWŁOKA ANTI FINGER**, ograniczająca zabrudzenia oraz ślady po odciskach palców.
- STANDARD CPL 0,2** Okleina CPL 0,2 i CPL 0,7 składa się z warstwy dekoracyjnej zaimpregnowanej w żywicach (utwardzona) oraz warstwy spodniej nadającej elastyczność. Cechuje ją wysoka odporność na uderzenia, ścieranie, zadrapania oraz wysokie temperatury i promieniowanie UV. Zastosowanie tego typu materiału pozwala na użytkowanie drzwi w pomieszczeniach tzw. „trudnych”. Skrzydła pokryte laminatami CPL 0,2 i CPL 0,7 mają wykonaną krawędź skrzydła tzw. ABSem bardzo mocnym materiałem PCV. Laminat CPL 0,2 ze względu na wyjątkową twardość stosowany jest tylko na płaszczyznę skrzydła. Grubość laminatu CPL 0,2 - 0,2 mm, grubość laminatu CPL 0,7 - 0,7 mm
- STANDARD CPL 0,7**

DOSTĘPNE TECHNOLOGIE:



DOSTĘPNE WZORY:

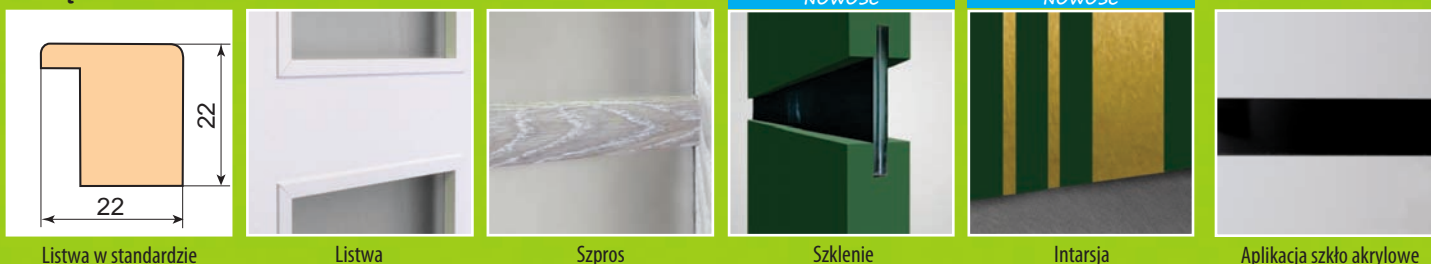

Regulowane trzy zawiasy 2-czopowe (drzwi przylgowe).



Regulowane dwa zawiasy ukryte (drzwi bezprzylgowe).



Regulowane dwa ukryte zawiasy (drzwi rewersyjne).

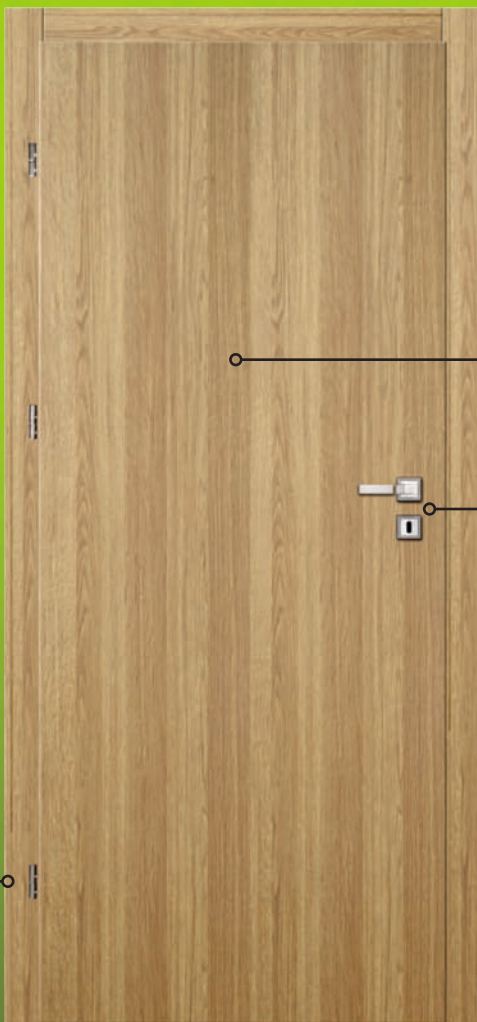

Wypełnienie stabilizujące:

NOWOŚĆ

- Rozstaw zamków:
- przylgowe: klucz, wkładka, z blokadą - 72 mm
 - bezprzylgowe i rewersyjne: klucz i z blokadą - 90 mm, wkładka - 85 mm.

UKŁAD SZKLENIA W SKRZYDLE DRZWIOWYM:

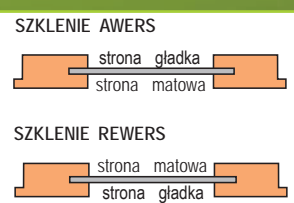

NOWOŚĆ

Powłoka AntiFinger, ograniczająca zabrudzenia oraz ślady po odciskach palców w wybranych okleinach.



LENA w kolorze: BIAŁY CLASSIC 3D

SKRZYDŁA PRZYLGOWE Z OŚCIEŻNICĄ REGULOWANĄ, OPASKA 60 mm 45°, O ZAKRESIE REGULACJI od 80-100 do 280-300 mm LUB OŚCIEŻNICĄ STAŁĄ, ROZMIAR: „60”, „70”, „80”, „90”.

NOWOŚĆ

JAGODA

TECHNOLOGIA		zł netto	zł brutto
STANDARD PLUS	CPL 0,15	1199,00	1474,77
STANDARD	CPL 0,2	1299,00	1597,77

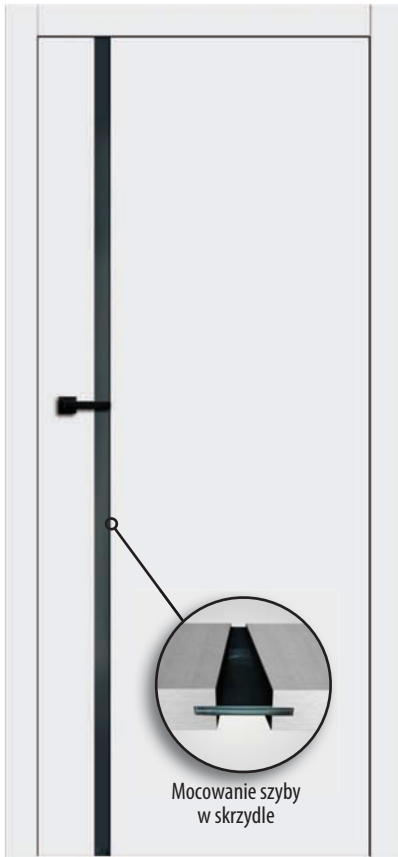

Mocowanie szyby w skrzydle

JAGODA 1



JAGODA 2

Szklenie w standardzie: szkło hartowane mleczne 8 mm lub za dopłatą szkło bezpieczne VSG/ESG 4.4.1 mleczne lub czarne - strona 22.

Stała szerokość szyby dla wszystkich rozmiarów:

- JAGODA 1 - 50 mm,
- JAGODA 2 - 210 mm.



Podcięcie wentylacyjne JAGODA 1

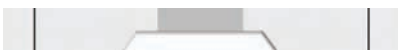

Podcięcie wentylacyjne JAGODA 2

UWAGA: JAGODA - brak możliwości skrócenia drzwi. JAGODA 2 - brak możliwości wykonania systemu przesuwne.

Skrzydła drzwiowe wewnątrzlokalowe płytowe przylgowe, bezprzylgowe i rewersyjne (za dopłatą - strona 22).

Szerokość:

• JAGODA 1: 60N, 60, 70N, 70, 80N, 80, 90N, 90 cm, (100 lub **nietypowe** za dopłatą - strona 22). 60N, 70N, 80N, 90N tylko bezprzylgowe i rewersyjne.

• JAGODA 2: 60, 70, 80N, 80, 90 cm, (100 lub **nietypowe** za dopłatą - strona 22). 80N - tylko bezprzylgowe i rewersyjne.

• LENA: 60N, 60, 70N, 70, 80N, 80, 90N, 90 cm, (100, 110 cm lub **nietypowe** za dopłatą - strona 22). 60N, 70N, 80N, 90N tylko bezprzylgowe i rewersyjne.

Ramiak: w standardzie MDF, za dopłatą: boki i góra - drewniany, dół MDF (strona - 22), pokryty dwiema płytami HDF.

Wypełnienie stabilizujące: JAGODA w standardzie „plaster miodu”, za dopłatą: płyta wiórowo-otworowa lub płyta pełna - strona 22, LENA - płyta wiórowo-otworowa. NOWOŚĆ

Okucia:

• drzwi **przylgowe**: trzy zawiasy regulowane dwuczopowe srebrne, zamek zasuwkowy srebrny: na klucz, wkładkę patentową, z blokadą lub oszczędnościowy,

• drzwi **bezprzylgowe i rewersyjne**: dwa ukryte zawiasy regulowane srebrne, za dopłatą czarne, białe lub złote, zamek magnetyczny na klucz, wkładkę patentową, z blokadą lub oszczędnościowy srebrny, za dopłatą czarny, biały lub złoty.

Ceny oraz informacje techniczne ościeżnic, naswietli i klamek - strony od 23 do 34. Opcje za dopłatą - strona 22. Cena nie zawiera klamek i ościeżnic.

www.anbo.pl

LENA

TECHNOLOGIA		zł netto	zł brutto
STANDARD	3D	879,00	1081,17
STANDARD PLUS	CPL 0,15	989,00	1216,47
STANDARD	CPL 0,2	1099,00	1351,77
STANDARD	CPL 0,7	1199,00	1474,77



Intarsja dwustronna zlicowana z płaszczyzną skrzydła

LENA 1



LENA 2



LENA 3



LENA 4

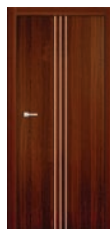

LENA 5



LENA 6

DOSTĘPNE KOLORY:

STANDARD PLUS	
biały plus*	kora biała plus
dąb natur plus	dąb średni plus
orzech średni plus	klon szary plus
jesion grafit plus	beton plus

STANDARD CPL 0,15	
biały cpl 0,15* (1)	cappuccino cpl 0,15 (1)
popielaty cpl 0,15 (1)	jasnoszary cpl 0,15 (1)
ciemnozielony cpl 0,15 (1)	czarny cpl 0,15 (1)
kamiennoszary cpl 0,15 (1)	antracyt cpl 0,15 (1)
szalwia cpl 0,15 (1)	wenge cpl 0,15
dąb cpl 0,15	dąb szary cpl 0,15

STANDARD CPL 0,2	
biały* cpl 0,2	popielaty cpl 0,2
antracyt satin cpl 0,2	dąb classic cpl 0,2
dąb retro cpl 0,2	orzech classic cpl 0,2

*Folia biała gładka imitująca powierzchnię malowaną.
(1) Powłoka AntiFinger.

DOSTĘPNE KOLORY:

STANDARD 3D	
biały classic 3D*	biały modern 3D*
dąb 3D	jasna akacja 3D
jasny dąb 3D	dąb szary 3D
złoty dąb 3D	orzech ciemny 3D

STANDARD PLUS	
biały plus*	kora biała plus
dąb natur plus	dąb średni plus
orzech średni plus	klon szary plus
jesion grafit plus	beton plus

STANDARD CPL 0,15	
biały cpl 0,15* (1)	cappuccino cpl 0,15 (1)
popielaty cpl 0,15 (1)	jasnoszary cpl 0,15 (1)
ciemnozielony cpl 0,15 (1)	czarny cpl 0,15 (1)
kamiennoszary cpl 0,15 (1)	antracyt cpl 0,15 (1)
szalwia cpl 0,15 (1)	wenge cpl 0,15
dąb cpl 0,15	dąb szary cpl 0,15

STANDARD CPL 0,2		STANDARD CPL 0,7	
biały* cpl 0,2, cpl 0,7	popielaty cpl 0,2, cpl 0,7	biały* cpl 0,7	popielaty cpl 0,2, cpl 0,7
antracyt satin cpl 0,2, cpl 0,7	dąb classic cpl 0,2, cpl 0,7	antracyt satin cpl 0,2, cpl 0,7	dąb classic cpl 0,2, cpl 0,7
dąb retro cpl 0,2, cpl 0,7	orzech classic cpl 0,2, cpl 0,7	dąb retro cpl 0,2, cpl 0,7	orzech classic cpl 0,2, cpl 0,7

*Folia biała gładka imitująca powierzchnię malowaną.
(1) Powłoka AntiFinger.

Dostępna kolorystyka intarsji:

- stal szczotkowana,
- czarna,
- złoto szczotkowane,
- miedź szczotkowana

zaznaczyć w zamówieniu.

Szerokość intarsji: 8 mm.

Intarsja zlicowana z płaszczyzną skrzydła, występująca z dwóch stron skrzydła.

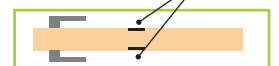

NOWOŚĆ



DRZWI
DOSTĘPNE
OD RĘKI

**CARMEN
ROZALIA**

w kolorze: **BIAŁY CLASSIC 3D**

SKRZYDŁA PRZYLGOWE Z OŚCIEŻNICĄ REGULOWANĄ, OPASKA 60 mm 45°, O ZAKRESIE REGULACJI od 80-100 do 280-300 mm LUB OŚCIEŻNICĄ STAŁĄ, ROZMIAR: „60”, „70”, „80”, „90”.

NOWOŚĆ

CARMEN

NOWOŚĆ

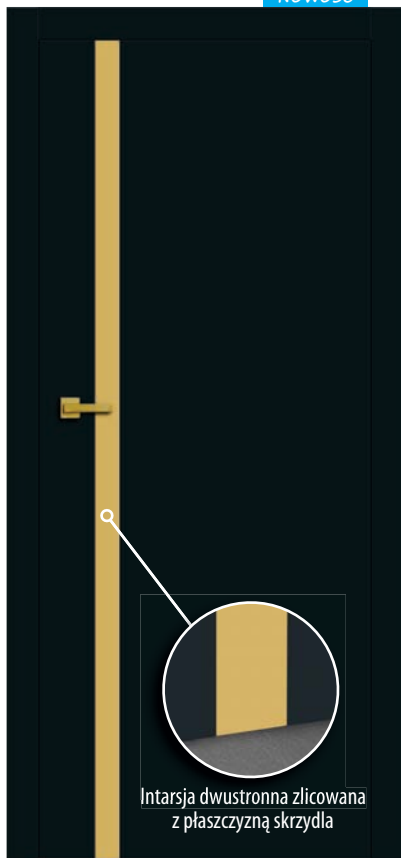

Intarsja dwustronna zlicowana z płaszczyzną skrzydła

CARMEN 1



CARMEN 2



CARMEN 3



CARMEN 4



CARMEN 5



CARMEN 6

TECHNOLOGIA	zł netto	zł brutto
STANDARD 3D	879,00	1081,17
STANDARD PLUS CPL 0,15	989,00	1216,47
STANDARD CPL 0,2	1099,00	1351,77
STANDARD CPL 0,7	1199,00	1474,77

DOSTĘPNE KOLORY:

STANDARD 3D	
biały classic 3D *	biały modern 3D*
dąb 3D	jasna akacja 3D
jasny dąb 3D	dąb szary 3D
złoty dąb 3D	orzech ciemny 3D

STANDARD PLUS	
biały plus*	kora biała plus
dąb natur plus	dąb średni plus
orzech średni plus	klon szary plus
jesion grafit plus	beton plus

STANDARD CPL 0,15	
biały cpl 0,15* ⁽¹⁾	cappuccino cpl 0,15 ⁽¹⁾
popielaty cpl 0,15 ⁽¹⁾	jasnoszary cpl 0,15 ⁽¹⁾
ciemnozielony cpl 0,15 ⁽¹⁾	czarny cpl 0,15 ⁽¹⁾
kamiennoszary cpl 0,15 ⁽¹⁾	antracyt cpl 0,15 ⁽¹⁾
szalwia cpl 0,15 ⁽¹⁾	wenge cpl 0,15
dąb cpl 0,15	dąb szary cpl 0,15

STANDARD CPL 0,2		STANDARD CPL 0,7	
biały* cpl 0,2, cpl 0,7	popielaty cpl 0,2, cpl 0,7	dąb classic cpl 0,2, cpl 0,7	orzech classic cpl 0,2, cpl 0,7
antracyt satin cpl 0,2, cpl 0,7	dąb retro cpl 0,2, cpl 0,7		

*Folia biała gładka imitująca powierzchnię malowaną.

⁽¹⁾ Powłoka AntiFinger.

Dostępna kolorystyka intarsji:

- stal szcztokowana,
- czarna,
- złoto szcztokowane,
- miedz szcztokowana

zaznaczyć w zamówieniu.

Szerokość intarsji: 8 i 60 mm. Intarsja zlicowana z płaszczyzną skrzydła, występująca z dwóch stron skrzydła.

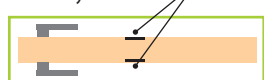

ROZALIA

NOWOŚĆ

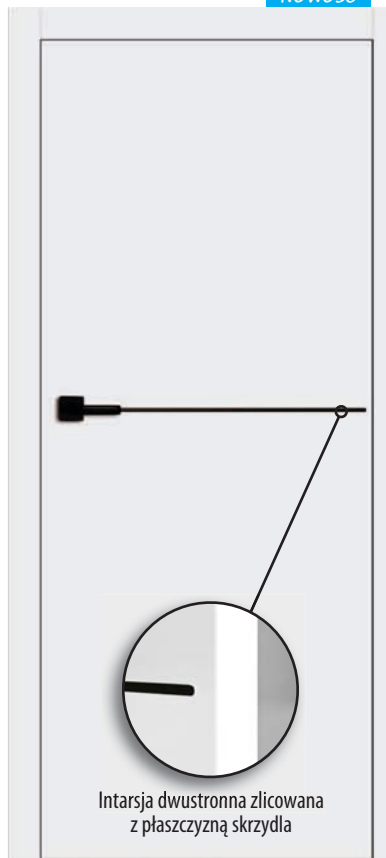

Intarsja dwustronna zlicowana z płaszczyzną skrzydła

ROZALIA 1



ROZALIA 2



ROZALIA 3



ROZALIA 4



ROZALIA 5



ROZALIA 6

TECHNOLOGIA	zł netto	zł brutto
STANDARD 3D	879,00	1081,17
STANDARD PLUS CPL 0,15	989,00	1216,47
STANDARD CPL 0,2	1099,00	1351,77
STANDARD CPL 0,7	1199,00	1474,77

DOSTĘPNE KOLORY:

STANDARD 3D	
biały classic 3D *	biały modern 3D*
dąb 3D	jasna akacja 3D
jasny dąb 3D	dąb szary 3D
złoty dąb 3D	orzech ciemny 3D

STANDARD PLUS	
biały plus*	kora biała plus
dąb natur plus	dąb średni plus
orzech średni plus	klon szary plus
jesion grafit plus	beton plus

STANDARD CPL 0,15	
biały cpl 0,15* ⁽¹⁾	cappuccino cpl 0,15 ⁽¹⁾
popielaty cpl 0,15 ⁽¹⁾	jasnoszary cpl 0,15 ⁽¹⁾
ciemnozielony cpl 0,15 ⁽¹⁾	czarny cpl 0,15 ⁽¹⁾
kamiennoszary cpl 0,15 ⁽¹⁾	antracyt cpl 0,15 ⁽¹⁾
szalwia cpl 0,15 ⁽¹⁾	wenge cpl 0,15
dąb cpl 0,15	dąb szary cpl 0,15

STANDARD CPL 0,2		STANDARD CPL 0,7	
biały* cpl 0,2, cpl 0,7	popielaty cpl 0,2, cpl 0,7	dąb classic cpl 0,2, cpl 0,7	orzech classic cpl 0,2, cpl 0,7
antracyt satin cpl 0,2, cpl 0,7	dąb retro cpl 0,2, cpl 0,7		

*Folia biała gładka imitująca powierzchnię malowaną.

⁽¹⁾ Powłoka AntiFinger.

Dostępna kolorystyka intarsji:

- stal szcztokowana,
- czarna,
- złoto szcztokowane,
- miedz szcztokowana

zaznaczyć w zamówieniu.

Szerokość intarsji: 8, 60 i 150 mm. Intarsja zlicowana z płaszczyzną skrzydła, występująca z dwóch stron skrzydła.

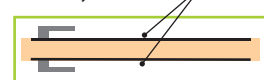

Skrzydła drzwiowe wewnętrzne płytowe przylgowe, bezprzylgowe i rewersyjne (za dopłatą - strona 22).

Szerokość: 60N, 60, 70N, 70, 80N, 80, 90N, 90 cm, (100, 110 cm lub **nietypowe** za dopłatą - strona 22). 60N, 70N, 80N, 90N tylko bezprzylgowe i rewersyjne.

Ramiak: w standardzie MDF, za dopłatą: boki i góra - drewniany, dół MDF (strona -22), pokryty dwiema płytami HDF, wypełnienie stabilizujące - **plyta wiórowo-otworowa**.

Okucia:

- drzwi **przylgowe**: trzy zawiasy regulowane dwuczopowe srebrne, zamek zasuwkowy srebrny: na klucz, wkładkę patentową, z blokadą lub oszczędnościowy,
- drzwi **bezprzylgowe i rewersyjne**: dwa ukryte zawiasy regulowane srebrne, za dopłatą czarne, białe lub złote, zamek magnetyczny na klucz, wkładkę patentową, z blokadą lub oszczędnościowy srebrny, za dopłatą czarny, biały lub złoty.

Ceny oraz informacje techniczne: ościeżnic, systemów przesuwanych, drzwi dwuskrzydłowych, naświetli i klamek - strony od 23 do 34. Opcje za dopłatą - strona 22.

Cena nie zawiera klamek i ościeżnic.



DRZWI
DOSTĘPNE
OD REKI

**ANETA
BEATA**

w kolorze: **BIAŁY CLASSIC 3D**

SKRZYDŁA PRZYLGOWE Z OŚCIEŻNICĄ REGULOWANĄ, OPASKA 60 mm 45°, O ZAKRESIE REGULACJI od 80-100 do 280-300 mm LUB OŚCIEŻNICĄ STAŁĄ, ROZMIAR: „60”, „70”, „80”, „90”.

ANETA



TECHNOLOGIA	zł netto	zł brutto
STANDARD 3D	879,00	1081,17
STANDARD PLUS CPL 0,15	989,00	1216,47
STANDARD CPL 0,2	1099,00	1351,77
STANDARD CPL 0,7	1119,00	1474,77

DOSTĘPNE KOLORY:

STANDARD 3D	
biały classic 3D*	biały modern 3D*
dąb 3D	jasna akacja 3D
jasny dąb 3D	dąb szary 3D
złoty dąb 3D	orzech ciemny 3D

STANDARD PLUS	
biały plus*	kora biała plus
dąb natur plus	dąb średni plus
orzech średni plus	klon szary plus
jesion grafit plus	beton plus

STANDARD CPL 0,15	
biały cpl 0,15* ⁽¹⁾	cappuccino cpl 0,15 ⁽¹⁾
popielaty cpl 0,15 ⁽¹⁾	jasnoszary cpl 0,15 ⁽¹⁾
ciemnozielony cpl 0,15 ⁽¹⁾	czarny cpl 0,15 ⁽¹⁾
kamiennoszary cpl 0,15 ⁽¹⁾	antracyt cpl 0,15 ⁽¹⁾
szalwia cpl 0,15 ⁽¹⁾	wenge cpl 0,15
dąb cpl 0,15	dąb szary cpl 0,15

STANDARD CPL 0,2		STANDARD CPL 0,7	
biały* cpl 0,2, cpl 0,7	popielaty cpl 0,2, cpl 0,7	biały* cpl 0,2, cpl 0,7	popielaty cpl 0,2, cpl 0,7
antracyt satin cpl 0,2, cpl 0,7	dąb classic cpl 0,2, cpl 0,7	antracyt satin cpl 0,2, cpl 0,7	dąb classic cpl 0,2, cpl 0,7
dąb retro cpl 0,2, cpl 0,7	orzech classic cpl 0,2, cpl 0,7	dąb retro cpl 0,2, cpl 0,7	orzech classic cpl 0,2, cpl 0,7

*Folia biała gładka imitująca powierzchnię malowaną.
⁽¹⁾ Powłoka AntiFinger.

Aplikacja szkło akrylowe:
• białe
• czarne
zaznaczyć w zamówieniu, zlicowana z płaszczyzną skrzydła, występujące z dwóch stron skrzydła.

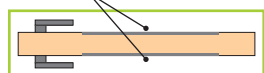

BEATA

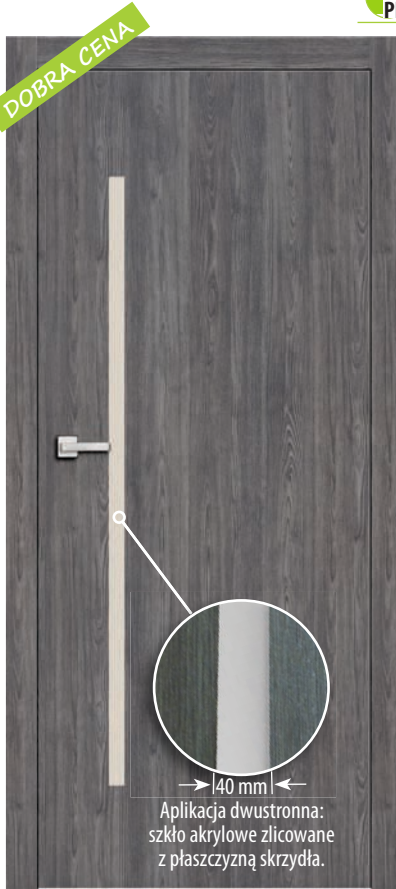

TECHNOLOGIA	zł netto	zł brutto
STANDARD 3D	769,00	945,87
STANDARD PLUS CPL 0,15	869,00	1068,87
STANDARD CPL 0,2	959,00	1179,57
STANDARD CPL 0,7	1099,00	1351,77

DOSTĘPNE KOLORY:

STANDARD 3D	
biały classic 3D*	biały modern 3D*
dąb 3D	jasna akacja 3D
jasny dąb 3D	dąb szary 3D
złoty dąb 3D	orzech ciemny 3D

STANDARD PLUS	
biały plus*	kora biała plus
dąb natur plus	dąb średni plus
orzech średni plus	klon szary plus
jesion grafit plus	beton plus

STANDARD CPL 0,15	
biały cpl 0,15* ⁽¹⁾	cappuccino cpl 0,15 ⁽¹⁾
popielaty cpl 0,15 ⁽¹⁾	jasnoszary cpl 0,15 ⁽¹⁾
ciemnozielony cpl 0,15 ⁽¹⁾	czarny cpl 0,15 ⁽¹⁾
kamiennoszary cpl 0,15 ⁽¹⁾	antracyt cpl 0,15 ⁽¹⁾
szalwia cpl 0,15 ⁽¹⁾	wenge cpl 0,15
dąb cpl 0,15	dąb szary cpl 0,15

STANDARD CPL 0,2		STANDARD CPL 0,7	
biały* cpl 0,2, cpl 0,7	popielaty cpl 0,2, cpl 0,7	biały* cpl 0,2, cpl 0,7	popielaty cpl 0,2, cpl 0,7
antracyt satin cpl 0,2, cpl 0,7	dąb classic cpl 0,2, cpl 0,7	antracyt satin cpl 0,2, cpl 0,7	dąb classic cpl 0,2, cpl 0,7
dąb retro cpl 0,2, cpl 0,7	orzech classic cpl 0,2, cpl 0,7	dąb retro cpl 0,2, cpl 0,7	orzech classic cpl 0,2, cpl 0,7

*Folia biała gładka imitująca powierzchnię malowaną.
⁽¹⁾ Powłoka AntiFinger.

Aplikacja szkło akrylowe:
• białe
• czarne
zaznaczyć w zamówieniu, zlicowana z płaszczyzną skrzydła, występujące z dwóch stron skrzydła.

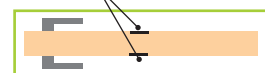

Skrzydła drzwiowe wewnętrzzłokalowe płytowe przylgowe, bezprzylgowe i rewersyjne (za dopłatą - strona 22).

Szerokość: 60N, 60, 70N, 70, 80N, 80, 90N, 90 cm, (100, 110 cm lub **nietypowe** za dopłatą - strona 22). 60N, 70N, 80N, 90N tylko bezprzylgowe i rewersyjne.

Ramiak: w standardzie MDF, za dopłatą: boki i góra - drewniany, dół MDF (strona -22), pokryty dwiema płytami HDF, wypełnienie stabilizujące - **plyta wiórowo-otworowa**.

Okucia:

- drzwi **przylgowe**: trzy zawiasy regulowane dwuczopowe srebrne, zamek zasuwkowy srebrny: na klucz, wkładkę patentową, z blokadą lub oszczędnościowy,
- drzwi **bezprzylgowe i rewersyjne**: dwa ukryte zawiasy regulowane srebrne, za dopłatą czarne, białe lub złote, zamek magnetyczny na klucz, wkładkę patentową, z blokadą lub oszczędnościowy srebrny, za dopłatą czarny, biały lub złoty.

Ceny oraz informacje techniczne: ościeżnic, systemów przesuwnych, drzwi dwuskrzydłowych, naświetli i klamek - strony od 23 do 34. Opcje za dopłatą - strona 22.

* Klamka **QUBIK-QR** czarna za **1,00 zł** (1,23 zł brutto) przy zakupie skrzydła ANETA. Pozostałe klamki wg cennika - strony od 33 do 34. Cena nie zawiera klamek i ościeżnic.



DRZWI
DOSTĘPNE
OD RĘKI

JADWIGA
SKRZYDŁA
PRZYLGOWE

• **Z OŚCIEŻNICĄ REGULOWANĄ**, OPASKA 60 mm 45°, O ZAKRESIE REGULACJI od 80-100 do 280-300, „60”-„90” KOLORY: BIAŁY CLASSIC 3D i DĄB 3D
• **Z OŚCIEŻNICĄ STAŁĄ**, ROZMIAR: „60”-„90”, KOLORY: BIAŁY CLASSIC 3D, DĄB 3D, ORZECH CIEMNY 3D, DĄB SZARY 3D.

JADWIGA



JADWIGA 0

TECHNOLOGIA	zł netto	zł brutto
STANDARD 3D	429,00	527,67
STANDARD PLUS CPL 0,15	509,00	626,07
STANDARD CPL 0,2	609,00	749,07
STANDARD CPL 0,7	729,00	896,67

Skrzydła drzwiowe wewnętrzzłokalne płytowe przylgowe, bezprzylgowe i rewersyjne (za dopłatą - strona 22). Szerokość: 60N, 60, 70N, 70, 80N, 80, 90N, 90 cm, (100, 110 cm lub **nietypowe** za dopłatą - strona 22). 60N, 70N, 80N, 90N tylko bezprzylgowe i rewersyjne. **NOWOŚĆ** Ramiak: w standardzie MDF, za dopłatą: boki i góra - drewniany, dół MDF (strona - 22), pokryty dwiema płytami HDF. Wypełnienie stabilizujące „plaster miodu”, za dopłatą: płyta wiórowo-otworowa lub płyta pełna - strona 22. Krawędź skrzydła (kolorы CPL 0,2 i 0,7) - wykonana w technologii standard oklejona obrzeżem ABS.

Okucia:

- drzwi **przylgowe**: trzy zawiasy regulowane dwuczopowe srebrne, zamek zasuwkowy srebrny: na klucz, wkładkę patentową, z blokadą lub oszczędnościowy,
- drzwi **bezprzylgowe i rewersyjne**: dwa ukryte zawiasy regulowane srebrne, za dopłatą czarne, białe lub złote, zamek magnetyczny na klucz, wkładkę patentową, z blokadą lub oszczędnościowy srebrny, za dopłatą czarny, biały lub złoty.

Ceny oraz informacje techniczne: ościeżnic, systemów przesuwnych, drzwi dwuskrzydłowych, naswietli i klamek - strony od 23 do 34.

Opcje za dopłatą - strona 22.

Cena nie zawiera klamek i ościeżnic.

DOSTĘPNE KOLORY:

STANDARD 3D	biały classic 3D *	biały modern 3D *	dąb 3D	jasna akacja 3D	jasny dąb 3D	dąb szary 3D	złoty dąb 3D	orzech ciemny 3D				
STANDARD PLUS	biały plus *	kora biała plus	dąb natur plus	dąb średni plus	orzech średni plus	klon szary plus	jesion grafit plus	beton plus				
STANDARD CPL 0,15	biały *(1) cpl 0,15	cappuccino cpl 0,15 (1)	popielaty cpl 0,15 (1)	jasnoszary cpl 0,15 (1)	ciemnozielony cpl 0,15 (1)	czarny cpl 0,15 (1)	antracyt cpl 0,15 (1)	kamienno-szary cpl 0,15 (1)	szalwia cpl 0,15 (1)	wenge cpl 0,15	dąb cpl 0,15	dąb szary cpl 0,15
STANDARD CPL 0,2 CPL 0,7	biały * cpl 0,2 cpl 0,7	popielaty cpl 0,2 cpl 0,7	antracyt satin cpl 0,2 cpl 0,7	dąb classic cpl 0,2 cpl 0,7	dąb retro cpl 0,2 cpl 0,7	orzech classic cpl 0,2 cpl 0,7	NOWOŚĆ					

* Folia biała gładka imitująca powierzchnię malowaną.
(1) Powłoka AntiFinger.

JADWIGA w różnych konfiguracjach (za dopłatą - strony 22, 33)



NIETYPOWE
WYMIARY



Bulaj i kopniak z kratką wentylacyjną.



Bulaj.

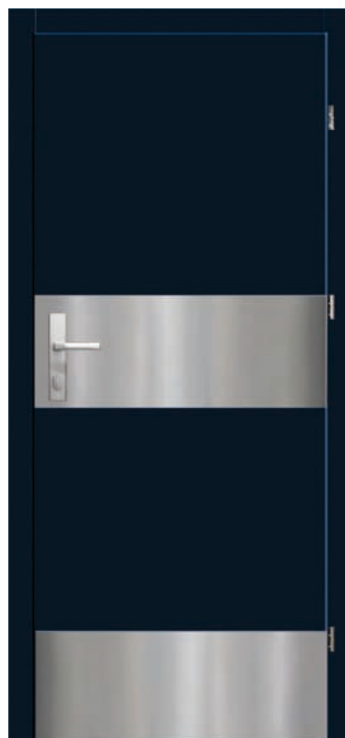

Kopniaki środkowy i dolny.



Drzwi skośne - nietypowe wymiary.



**DRZWI
DOSTĘPNE
OD RĘKI**

**WSZYSTKIE
SKRZYDŁA
PRZYLGOWE**

• **Z OŚCIEŻNICĄ REGULOWANĄ**, opaska 60 mm 45°, O ZAKRESIE REGULACJI od 80-100 do 280-300 mm, „60”-„90”, KOLORY: BIAŁY CLASSIC 3D i DĄB 3D
• **Z OŚCIEŻNICĄ STAŁĄ**, ROZMIAR: „60”-„90”, KOLORY: BIAŁY CLASSIC 3D, DĄB 3D, ORZECH CIEMNY 3D, DĄB SZARY 3D.

Skrzydła drzwiowe wewnątrzlokalne płytowe przylgowe, bezprzylgowe i rewersyjne (za dopłatą - strona 22).

Szerokość: 60N, 60, 70N, 70, 80N, 80, 90N, 90 cm, (100, 110 cm lub **nietypowe** za dopłatą - strona 22). 60N, 70N, 80N, 90N tylko bezprzylgowe i rewersyjne. **NOWOŚĆ**
Szklzenie w standardzie: szyba decormat - mleczna (rewers - drzwi 1 i 4, awers - drzwi 2 lub wg zamówienia - patrz strona 22), w opcji bez dopłaty: chinchilla, ornament deszcz, w opcji za dopłatą VSG 2.2.1 mleczna, czarna lub bezbarwna - strona 22.

Ramiak: w standardzie MDF, za dopłatą: boki i góra - drewniany, dół MDF (strona - 22), pokryty dwiema płytami HDF.

Wypełnienie stabilizujące „plaster miodu”, za dopłatą: płyta wiórowo-otworowa lub płyta pełna - strona 22. Krawędź skrzydła (kolory CPL 0,2 i 0,7) - wykonana w technologii standard oklejona obrzeżem ABS.

Okucia:

- drzwi **przylgowe**: trzy zawiasy regulowane dwuczopowe srebrne, zamek zasuwkowy srebrny: na klucz, wkładkę patentową, z blokadą lub oszczędnościowy,
- drzwi **bezprzylgowe i rewersyjne**: dwa ukryte zawiasy regulowane srebrne, za dopłatą czarne, białe lub złote, zamek magnetyczny na klucz, wkładkę patentową, z blokadą lub oszczędnościowy srebrny, za dopłatą czarny, biały lub złoty.

Ceny oraz informacje techniczne: ościeżnic systemów przesuwanych, drzwi dwuskrzydłowych, naświetli i klamek - strony **od 23 do 34**.

Opcje za dopłatą - strona 22.

Cena nie zawiera klamek i ościeżnic.



**NIETYPOWE
WYMIARY**

LISTWA PROSTA (W STANDARDZIE)

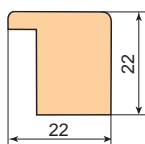

DOSTĘPNE KOLORY:

STANDARD 3D	biały classic 3D*	dąb 3D	jasna akacja 3D	jasny dąb 3D	dąb szary 3D	orzech ciemny 3D
STANDARD PLUS	kora biała plus	dąb natur plus	dąb średni plus	orzech średni plus	klon szary plus	jesion grafit plus
STANDARD CPL 0,2 CPL 0,7	biały* cpl 0,2 cpl 0,7	popielaty cpl 0,2 cpl 0,7	antracyt satyn cpl 0,2 cpl 0,7	dąb classic cpl 0,2 cpl 0,7	dąb retro cpl 0,2 cpl 0,7	orzech classic cpl 0,2 cpl 0,7

*Folia biała gładka imitująca powierzchnię malowaną.

LISTWA PÓŁOKRĄGŁA

Dostępna do wyczerpania zapasów.

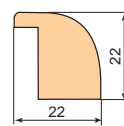

DOSTĘPNE KOLORY:

STANDARD 3D	biały classic 3D*	dąb 3D
	jasna akacja 3D	orzech ciemny 3D

HANIA



HANIA 1



HANIA 2



HANIA 4

	HANIA 1		HANIA 2		HANIA 4	
TECHNOLOGIA	zł netto	zł brutto	zł netto	zł brutto	zł netto	zł brutto
STANDARD 3D	599,00	736,77	509,00	626,07	659,00	810,57
STANDARD PLUS	699,00	859,77	599,00	736,77	709,00	872,07
STANDARD CPL 0,2	799,00	982,77	699,00	859,77	879,00	1081,17
STANDARD CPL 0,7	919,00	1130,37	819,00	1007,37	989,00	1216,47

NATALIA



NATALIA 1



NATALIA 2



NATALIA 3

TECHNOLOGIA	zł netto	zł brutto
STANDARD 3D	609,00	749,07
STANDARD PLUS	709,00	872,07
STANDARD CPL 0,2	819,00	1007,37
STANDARD CPL 0,7	939,00	1154,97

DARIA



DARIA 1



DARIA 2



DARIA 3

TECHNOLOGIA	zł netto	zł brutto
STANDARD 3D	719,00	884,37
STANDARD PLUS	829,00	1019,67
STANDARD CPL 0,2	949,00	1167,27
STANDARD CPL 0,7	1059,00	1302,57



DRZWI
DOSTĘPNE
OD REKI

WSZYSTKIE
SKRZYDŁA
PRZYLGOWE

• Z OŚCIEŻNICĄ REGULOWANĄ, opaska 60 mm 45°, O ZAKRESIE REGULACJI od 80-100 do 280-300 mm, „60”-„90”, KOLORY: BIAŁY CLASSIC 3D i DĄB 3D
• Z OŚCIEŻNICĄ STAŁĄ, ROZMIAR: „60”-„90”, KOLORY: BIAŁY CLASSIC 3D, DĄB 3D, ORZECH CIEMNY 3D, DĄB SZARY 3D.

LISTWA PROSTA (W STANDARDZIE)

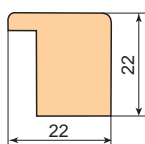

DOSTĘPNE KOLORY:



biały classic 3D*	dąb 3D	jasna akacja 3D	jasny dąb 3D	dąb szary 3D	orzech ciemny 3D
kora biała plus	dąb natur plus	dąb średni plus	orzech średni plus	klon szary plus	jesion grafit plus
biały* cpl 0,2 cpl 0,7	popielaty cpl 0,2 cpl 0,7	antracyt satyn cpl 0,2 cpl 0,7	dąb classic cpl 0,2 cpl 0,7	dąb retro cpl 0,2 cpl 0,7	orzech classic cpl 0,2 cpl 0,7

*Folia biała gładka imitująca powierzchnię malowaną.

LISTWA PÓŁOKRĄGŁA

Dostępna do wyczerpania zapasów.

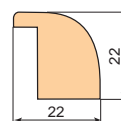

DOSTĘPNE KOLORY:



biały classic 3D*	dąb 3D
jasna akacja 3D	orzech ciemny 3D

WIKTORIA



WIKTORIA 1



WIKTORIA 2



WIKTORIA 3

TECHNOLOGIA	zł netto	zł brutto
STANDARD 3D	699,00	859,77
PLUS	809,00	995,07
CPL 0,2	919,00	1130,37
CPL 0,7	1039,00	1277,97

MONIKA



MONIKA 1



MONIKA 2



MONIKA 3

TECHNOLOGIA	zł netto	zł brutto
STANDARD 3D	549,00	675,27
PLUS	639,00	785,97
CPL 0,2	739,00	908,97
CPL 0,7	869,00	1068,87

IWONA



IWONA 1



IWONA 2



IWONA 3

TECHNOLOGIA	zł netto	zł brutto
STANDARD 3D	629,00	773,67
PLUS	719,00	884,37
CPL 0,2	819,00	1007,37
CPL 0,7	949,00	1167,27

ELA



ELA 1



ELA 2



ELA 3

TECHNOLOGIA	zł netto	zł brutto
STANDARD 3D	579,00	712,17
PLUS	679,00	835,17
CPL 0,2	779,00	958,17
CPL 0,7	899,00	1105,77

ALA



ALA 1



ALA 2



ALA 3

TECHNOLOGIA	zł netto	zł brutto
STANDARD 3D	549,00	675,27
PLUS	639,00	785,97
CPL 0,2	739,00	908,97
CPL 0,7	869,00	1068,87

EWA



EWA 1



EWA 2



EWA 3

TECHNOLOGIA	zł netto	zł brutto
STANDARD 3D	579,00	712,17
PLUS	679,00	835,17
CPL 0,2	779,00	958,17
CPL 0,7	899,00	1105,77



DRZWI
DOSTĘPNE
OD RĘKI

WSZYSTKIE
SKRZYDŁA
PRZYLGOWE

• Z OŚCIEŻNICĄ REGULOWANĄ, opaska 60 mm 45°, O ZAKRESIE REGULACJI od 80-100 do 280-300 mm, „60”-„90”, KOLORY: BIAŁY CLASSIC 3D i DĄB 3D
• Z OŚCIEŻNICĄ STAŁĄ, ROZMIAR: „60”-„90”, KOLORY: BIAŁY CLASSIC 3D, DĄB 3D, ORZECH CIEMNY 3D, DĄB SZARY 3D.

LISTWA PROSTA (W STANDARDZIE)

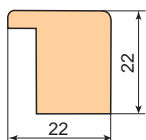

DOSTĘPNE KOLORY:



biały classic 3D*	dąb 3D	jasna akacja 3D	jasny dąb 3D	dąb szary 3D	orzech ciemny 3D
-------------------	--------	-----------------	--------------	--------------	------------------



kora biała plus	dąb natur plus	dąb średni plus	orzech średni plus	klon szary plus	jesion grafit plus
-----------------	----------------	-----------------	--------------------	-----------------	--------------------

*Folia biała gładka imitująca powierzchnię malowaną.

LISTWA PÓŁOKRĄGŁA

Dostępna do wyczerpania
zapasów.

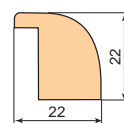

DOSTĘPNE KOLORY:



biały classic 3D*	dąb 3D
-------------------	--------

jasna akacja 3D	orzech ciemny 3D
-----------------	------------------

JULIA



JULIA 1

JULIA 2

JULIA 3

TECHNOLOGIA	zł netto	zł brutto
STANDARD 3D	579,00	712,17
STANDARD PLUS	679,00	835,17

AMELIA



AMELIA 1

AMELIA 2

AMELIA 3

TECHNOLOGIA	zł netto	zł brutto
STANDARD 3D	579,00	712,17
STANDARD PLUS	679,00	835,17

ANIA



ANIA 1

ANIA 2

ANIA 3

TECHNOLOGIA	zł netto	zł brutto
STANDARD 3D	689,00	847,47
STANDARD PLUS	779,00	958,17

LAURA



LAURA 1

LAURA 2

LAURA 3

TECHNOLOGIA	zł netto	zł brutto
STANDARD 3D	569,00	699,87
STANDARD PLUS	669,00	822,87

JUSTYNA



JUSTYNA 1

JUSTYNA 2

JUSTYNA 3

TECHNOLOGIA	zł netto	zł brutto
STANDARD 3D	699,00	859,77
STANDARD PLUS	789,00	970,47

PATRYCJA



PATRYCJA 1

PATRYCJA 2

PATRYCJA 3

TECHNOLOGIA	zł netto	zł brutto
STANDARD 3D	679,00	835,17
STANDARD PLUS	779,00	958,17

OPCJE ZA DOPŁATĄ - DRZWI PŁYTOWE FOLIOWANE

	zł netto	zł brutto	
Dopłata do skrzydła przylgowego, bezprzylgowego i rewersyjnego „100” wzór aplikacji tak jak w skrzydle „90”:	72,00	88,56	
Dopłata do skrzydła przylgowego „110” wzór aplikacji tak jak w skrzydle „90”:	143,00	175,89	
Skrzydło rewersyjne (nie dostępne w CPL 0,2 i CPL 0,7):	385,00	473,55	
Drzwi skośne z ościeżnicą stałą wg technologii Anbo: wszystkie kolory oprócz biały classic, kora biała plus, biały plus oraz białe CPL:	1000,00	1230,00	
Drzwi skośne z ościeżnicą regulowaną wg technologii Anbo: wszystkie kolory oprócz biały classic, kora biała plus, biały plus oraz białe CPL:	1000,00	1230,00	
Zwężenie skrzydła w felcu do 8 mm, każdy rodzaj skrzydła, wszystkie kolory oprócz biały classic, kora biała plus, biały plus oraz białe CPL:	121,00	148,83	
Zwężenie skrzydła w felcu od 9 do 99 mm, każdy rodzaj skrzydła, wszystkie kolory oprócz biały classic, kora biała plus, biały plus oraz białe CPL:	165,00	202,95	
Felc 20 mm - technologia standard, każdy rodzaj skrzydła, wszystkie kolory oprócz biały classic, kora biała plus, biały plus oraz białe CPL:	240,00	295,20	
Wkładka patentowa: drzwi przylgowe rozmiar 30/35, drzwi bezprzylgowe i rewersyjne 30/30:	60,00	73,80	
Wkładko-gałka: drzwi przylgowe rozmiar 30G/35, 30/35G, drzwi bezprzylgowe i rewersyjne 30/30G:	72,00	88,56	
Tuleje wentylacyjne PCV:	33,00	40,59	
Tuleje wentylacyjne metalowe kwadratowe lub okrągłe chrom lakierowany, nikiel lakierowany, brąz grafiatto, czarne:	143,00	175,89	
Kratka wentylacyjna PCV:	60,00	73,80	
Podcięcie wentylacyjne standard lub mini, skrót rekuperacyjny standard lub mini:	40,00	49,20	
Wypełnienie płytą wiórowo-otworową lub płytą pełną:	154,00	189,42	
Wewnętrzny ramiak drewniany w skrzydle (boki oraz góra, dół MDF):	60,00	73,80	
Skrócenie skrzydła przylgowego, bezprzylgowego i rewersyjnego do 45 mm bez przesunięcia okuć:	50,00	61,50	
Skrócenie skrzydła przylgowego, bezprzylgowego i rewersyjnego powyżej 45 mm bez przesunięcia okuć:	100,00	123,00	
Skrócenie ościeżnicy stałej bez przesunięcia okuć:	33,00	40,59	
Zwężenie ościeżnicy stałej bez przesunięcia okuć, wszystkie kolory oprócz biały classic, kora biała plus, biały plus, białe CPL:	33,00	40,59	
Skrócenie ościeżnicy regulowanej bez przesunięcia okuć:	60,00	73,80	
Zwężenie ościeżnicy regulowanej bez przesunięcia okuć, wszystkie kolory oprócz biały classic, kora biała plus, biały plus, białe CPL:	60,00	73,80	
Przesunięcie okuć w skrzydle przylgowym (klamka na standardowej wysokości od dołu):	60,00	73,80	
Przesunięcie okuć w ościeżnicy stałej i regulowanej (klamka na standardowej wysokości od dołu):	60,00	73,80	
Dodatkowy zawias do skrzydła przylgowego:	28,00	34,44	
Dodatkowy zawias do ościeżnicy przylgowej:	28,00	34,44	
Dodatkowy zamek górny zasuwkowy na wkładkę (tylko w drzwiach przylgowych z wypełnieniem płytą wiórowo-otworową lub płytą pełną):	60,00	73,80	
Dodatkowa blacha zaczepowa górna w ościeżnicy (tylko w drzwiach przylgowych z wypełnieniem płytą wiórowo-otworową lub płytą pełną):	33,00	40,59	
Wzmocnienie w skrzydle pod samozamykacz:	40,00	49,20	
Wzmocnienie w ościeżnicy regulowanej pod samozamykacz:	50,00	61,50	
Samozamykacz ramieniowy (bez wzmocnień w skrzydle i ościeżnicy regulowanej) kolory: srebrny, czarny, biały, brązowy:	350,00	430,50	
Elektrozaczep:	350,00	430,50	
Zamiana na zamek magnetyczny w kolorze czarnym, białym lub złotym w skrzydle bezprzylgowym i rewersyjnym:	40,00	49,20	
Dopłata za trzeci zawias w drzwiach bezprzylgowych i rewersyjnych (skrzydło + ościeżnica)	180,00	221,40	
Zamiana na zawiasy i blachę zaczepową w kolorze czarnym, białym lub złotym w drzwiach bezprzylgowych i rewersyjnych:	94,00	115,62	
Próg opadający:	154,00	189,42	
Próg z drewna twardego liściastego lakierowany bezbarwny o szerokości 55 mm:	180,00	221,40	
Ośłonka aluminiowa na zawiasy - cena za 1 kpl. na 1 zawias (kolory: mosiądz lakierowany, patyna, chrom lakierowany, czarny mat, biały mat, nikiel):	18,00	22,14	
Wykończenie krawędzi skrzydła w kolorze czarnym:	88,00	108,24	
Producent zaleca stosowanie szyby bezpiecznej VSG 221 mlecznej, czarnej lub bezbarwnej:	NATALIA 2, WIKTORIA 2, MONIKA 2, IWONA 2, ELA 2, ALA 2, JULIA 2, AMELIA 2, EWA 2, LAURA 2, HANIA 2, DARIA 2	45,00	55,35
	NATALIA 1, WIKTORIA 1, AGATA 1, MONIKA 1, IWONA 1, ELA 1, ALA 1, JULIA 1, AMELIA 1, EWA 1, ANIA2, LAURA 1, JUSTYNA 2, PATRYCJA 2, HANIA 1,	132,00	162,36
	DARIA 1, ANIA 1, JUSTYNA 1, PATRYCJA 1, HANIA 4,	220,00	270,60
Producent zaleca stosowanie szyby bezpiecznej VSG/ESG 4.4.1 mleczna lub czarna:	JAGODA 1	110,00	135,30
	JAGODA 2	253,00	311,19

TULEJE WENTYLACYJNE STALOWE

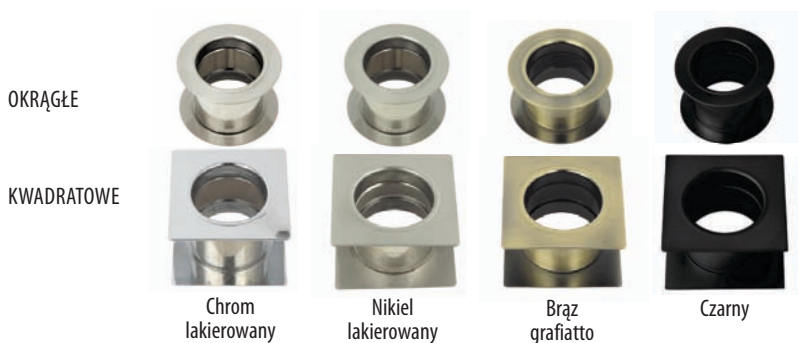

OŚŁONKI



UKŁAD SZKLENIA W SKRZYDLE DRZWIOWYM:

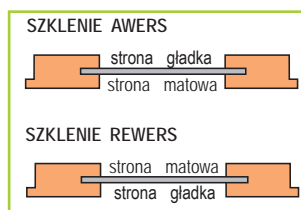

PRÓG DREWNIAŃY LAKIEROWANY



PODCIĘCIE WENTYLACYJNE STANDARD / MINI*



OŚCIEŻNICE I TUNELE REGULOWANE MDF - DRZWI PRZYLGOWE OPASKA 60 i 80 MM

SCHEMAT PRZYLGOWEJ OŚCIEŻNICY REGULOWANEJ - OPASKA 60/80 MM

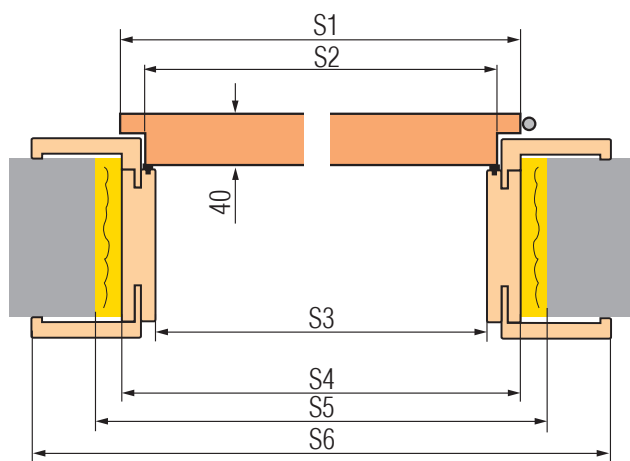

H1	H2	H3	H4	H5	H6	
2030	2017	2018	2040	2060	opaska 60mm	opaska 80 mm
					2089	2109

Szerokość drzwi	S1	S2	S3	S4	S5	S6	
						opaska 60 mm	opaska 80 mm
„60”	644	618	604	648	688	746	786
„70”	744	718	704	748	788	846	886
„80”	844	818	804	848	888	946	986
„90”	944	918	904	948	988	1046	1086
„100”	1044	1018	1004	1048	1088	1146	1186
„110”	1144	1118	1104	1148	1188	1246	1286

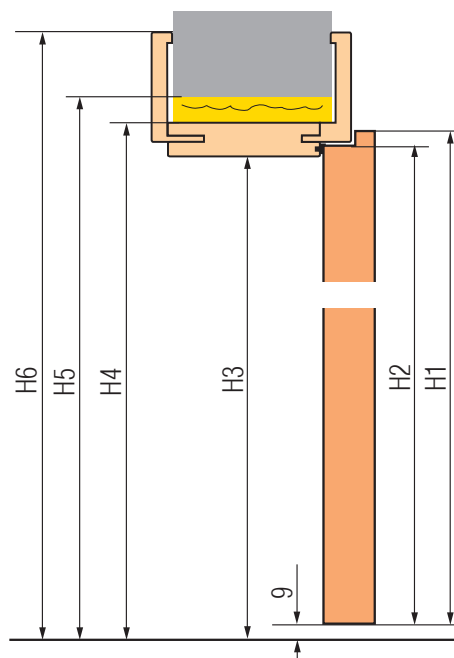

ZAKRES REGULACJI OŚCIEŻNIC:
80-420 mm

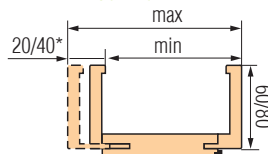

ZAKRES REGULACJI OŚCIEŻNIC:
65-80 mm

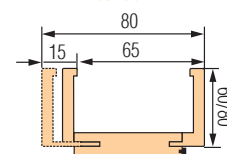

* 40 mm dla ościeżnicy o zakresie regulacji 300-340.

W ościeżnicy o zakresie 65-80, pióro kątownika należy samodzielnie przyciąć do wymaganego zakresu.

Ościeżnica regulowana
wersja Y
opaska łączona
na prosto - pionowo.



Opaska 80 mm.

Ościeżnica regulowana
wersja Z
opaska łączona
na skos 45°.



Opaska 60 i 80 mm.



Ościeżnica regulowana
o zakresie do 340 mm.



Ościeżnica regulowana
o zakresie powyżej 340 mm
składa się z 2 elementów.



NOWOŚĆ

AquaStop hybrydowa ościeżnica wodoodporna w dekorach CPL 0,15 i PLUS tylko dla opaski 8 cm łączonej pod kątem 45 stopni dopłata: **300,00 zł** (369,00 zł brutto).
Możliwość wykonania ościeżnic do zakresu: 500-520 mm - dopłata za każde 2 cm zakresu wynosi: **50,00 zł** (61,50 zł brutto), bazując od ceny ościeżnicy 400-420 mm.
Dopłata do ościeżnicy dwuskrzydłowej: + **30%**.

Kątownik ruchomy standardowy lub z przedłużonym piórem o 2 cm, opaska 60 i 80 mm (za kpl. do ościeżnicy o danej szerokości), w kolorach:

- 3D, PLUS i CPL 0,15: **170,00 zł** (209,10 zł brutto),
- CPL 0,2: **264,00 zł** (324,72 zł brutto).

Elektrozaczep: **350,00 zł** (430,50 zł brutto).

Wzmocnienie w ościeżnicy pod samozamykacz: **50,00 zł** (61,50 zł brutto).

Poszerzenie 120 mm oraz 55 mm do ościeżnicy regulowanej, w kolorach:

- 3D, PLUS i CPL 0,15: **182,00 zł** (223,86 zł brutto),
- CPL 0,2: **330,00 zł** (405,90 zł brutto).

Łączenie pod kątem prostym (90°) możliwe tylko w ościeżnicy z opaską 80 mm.

Dopłata za opaskę 80 mm łączoną pod kątem prostym (90°) - wersja Y: **132,00 zł** (162,36 zł brutto).

Zmiana zakresu o +20 mm (dostępna w zakresach od 120-140 mm do 280-300mm): **60,00 zł** (73,80 zł brutto).

NOWOŚĆ

	Zakres regulacji min-max (mm)	3D „60, 70, 80, 90, 100, 110”		PLUS i CPL 0,15 „60, 70, 80, 90, 100, 110”		CPL 0,2* „60, 70, 80, 90, 100, 110”	
		zł netto	zł brutto	zł netto	zł brutto	zł netto	zł brutto
1 element	NOWOŚĆ 65-80**	516,00	634,68	571,00	702,33	621,00	763,83
	80-100	516,00	634,68	571,00	702,33	621,00	763,83
	100-120	527,00	648,21	577,00	709,71	632,00	777,36
	120-140	549,00	675,27	599,00	736,77	648,00	797,04
	140-160	566,00	696,18	615,00	756,45	670,00	824,10
	160-180	593,00	729,39	648,00	797,04	698,00	858,54
	180-200	604,00	742,92	654,00	804,42	709,00	872,07
	200-220	626,00	769,98	676,00	831,48	731,00	899,13
	220-240	643,00	790,89	698,00	858,54	747,00	918,81
	240-260	665,00	817,95	714,00	878,22	769,00	945,87
	260-280	681,00	837,63	736,00	905,28	786,00	966,78
	280-300	720,00	885,60	775,00	953,25	824,00	1013,52
300-340	736,00	905,28	791,00	972,93	846,00	1040,58	
2 elementy	340-360	813,00	999,99	863,00	1061,49	918,00	1129,14
	360-380	830,00	1020,90	879,00	1081,17	934,00	1148,82
	380-400	868,00	1067,64	918,00	1129,14	973,00	1196,79
	400-420	890,00	1094,70	940,00	1156,20	989,00	1216,47

* Ościeżnica dedykowana do skrzydeł w kolorach CPL 0,2 i CPL 0,7.

** W ościeżnicy o zakresie 65-80 mm pióro kątownika należy samodzielnie przyciąć do wymaganego zakresu.

OŚCIEŻNICE I TUNELE ⁽¹⁾ REGULOWANE MDF - DRZWI BEZPRZYLGOWE, OPASKA 60 i 80 MM

SCHEMAT BEZPRZYLGOWEJ OŚCIEŻNICY REGULOWANEJ

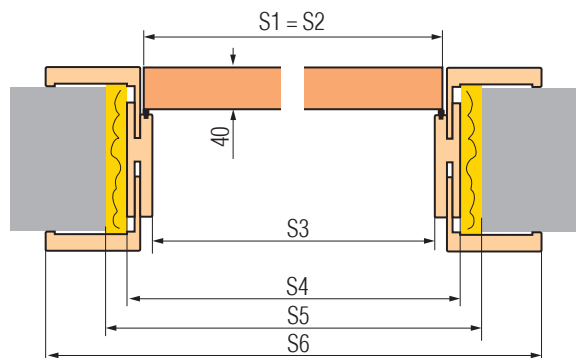

H1=H2	H3	H4	H5	H6	
				opaska 60mm	opaska 80 mm
2030	2031	2053	2073	2102	2122

Szerokość drzwi	S1=S2	S3	S4	S5	S6	
					opaska 60 mm	opaska 80 mm
„60N”*	620	605	649	688	747	787
„60”	644	629	673	714	771	811
„70N”*	720	705	749	788	847	887
„70”	744	729	773	814	871	911
„80N”	820	805	849	888	947	987
„80”	844	829	873	914	971	1011
„90N”*	920	905	949	988	1047	1087
„90”	944	929	973	1014	1071	1111
„100”	1044	1029	1073	1114	1171	1211
„110”	1144	1129	1173	1214	1271	1311

* Brak możliwości wykonania w drzwiach ramiowych foliowanych i płytowych w modelu JAGODA 2.

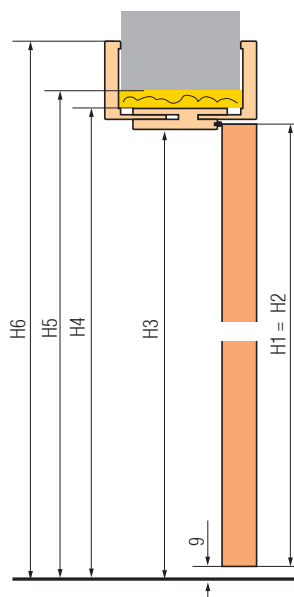

ZAKRES REGULACJI OŚCIEŻNICY: 80-95 MM

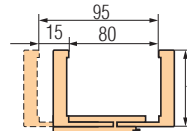

ZAKRES REGULACJI OŚCIEŻNICY: 95-415 MM

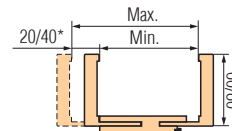

W ościeżnicy o zakresie 80-95, pióro kątownika należy samodzielnie przyciąć do wymaganego zakresu.

* 40 mm dla ościeżnicy o zakresie regulacji 315-355.

Ościeżnica regulowana wersja Y opaska łączona na prosto - pionowo.



Opaska 80 mm

Ościeżnica regulowana wersja Z opaska łączona na skos 45°.



Opaska 60 i 80 mm



Ościeżnica regulowana o zakresie powyżej 355 mm składa się z dwóch elementów.



AquaStop hybrydowa ościeżnica wodoodporna w dekorach CPL 0,15 i PLUS tylko dla opaski 8 cm łączonej pod kątem 45 stopni dopłata: **300,00 zł** (369,00 zł brutto).

Łączenie pod kątem 90° możliwe tylko w ościeżnicy z opaską 80 mm.

Dopłata do łączenia pod kątem 90° - wersja Y: **132,00 zł** (162,36 zł brutto).

Cena ościeżnicy regulowanej do drzwi dwuskrzydłowych: + **30%**.

Poszerzenie 120 oraz 55 mm do ościeżnicy regulowanej, kolory:

• 3D, PLUS i CPL 0,15: **182,00 zł** (223,86 zł brutto),

• CPL 0,2: **330,00 zł** (405,90 zł brutto).

Kątownik ruchomy standardowy lub z przedłużonym piórem o 2 cm, opaska 60 i 80 mm (za kpl. do ościeżnicy o danej szerokości), kolory:

• 3D, PLUS i CPL 0,15: **170,00 zł** (209,10 zł brutto),

• CPL 0,2: **264,00 zł** (324,72 zł brutto).

Elektrozaczep (tylko z zamkiem zasuwkowym): **350,00 zł** (430,50 zł brutto).

Dopłata za trzeci zawias: **180 zł** (221,40 zł brutto).

Zamiana na zawiasy i blachę zaczepową w kolorze czarnym, białym lub złotym: **94,00 zł** (115,62 zł brutto).

Wzmocnienie w ościeżnicy pod samozamykacz: **50,00 zł** (61,50 zł brutto).

Zmiana zakresu o + 20 mm (dostępna w zakresach od 135-155 mm do 295-315mm): **60,00 zł** (73,80 zł brutto).

NOWOŚĆ

	Zakres regulacji min-max (mm)	3D „60, 70, 80, 90, 100, 110” 60N, 70N, 80N, 90N”		PLUS i CPL 0,15 „60, 70, 80, 90, 100, 110” 60N, 70N, 80N, 90N”		CPL 0,2* „60, 70, 80, 90, 100, 110” 60N, 70N, 80N, 90N”	
		zł netto	zł brutto	zł netto	zł brutto	zł netto	zł brutto
1 element	80-95	1022,00	1257,06	1088,00	1338,24	1143,00	1405,89
	95-115	1022,00	1257,06	1088,00	1338,24	1143,00	1405,89
	115-135	1022,00	1257,06	1088,00	1338,24	1143,00	1405,89
	135-155	1072,00	1318,56	1132,00	1392,36	1187,00	1460,01
	155-175	1072,00	1318,56	1132,00	1392,36	1187,00	1460,01
	175-195	1072,00	1318,56	1132,00	1392,36	1187,00	1460,01
	195-215	1099,00	1351,77	1160,00	1426,80	1215,00	1494,45
	215-235	1099,00	1351,77	1160,00	1426,80	1215,00	1494,45
	235-255	1099,00	1351,77	1160,00	1426,80	1215,00	1494,45
	255-275	1127,00	1386,21	1187,00	1460,01	1242,00	1527,66
	275-295	1127,00	1386,21	1187,00	1460,01	1242,00	1527,66
2 elementy	295-315	1165,00	1432,95	1226,00	1507,98	1281,00	1575,63
	315-355	1215,00	1494,45	1275,00	1568,25	1330,00	1635,90
	355-375	1325,00	1629,75	1385,00	1703,55	1440,00	1771,20
	375-395	1380,00	1697,40	1440,00	1771,20	1495,00	1838,85
	395-415	1380,00	1697,40	1440,00	1771,20	1495,00	1838,85

* Ościeżnica dedykowana do skrzydeł w kolorach CPL 0,2 i CPL 0,7.

⁽¹⁾ Cena ościeżnicy tunel o szerokości 60, 70, 80, 90, 100 w cenie ościeżnicy regulowanej przylgowej - strona 23.

⁽¹⁾ Cena ościeżnicy tunel o szerokości 110, 120, 130, 140, 150, 160, 170, 180, 190 w cenie ościeżnicy regulowanej do drzwi przylgowych + 30%, - strona 23, informacje techniczne strona 29.

OŚCIEŻNICE REGULOWANE MDF - DRZWI REWERSYJNE

SCHEMAT OŚCIEŻNICY REWERSYJNEJ

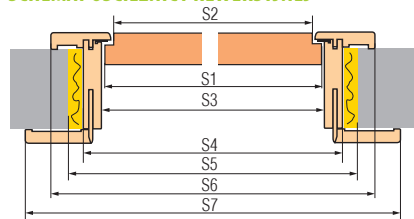

H1	H2	H3	H4	H5	H6	H7
2040	2030	2053	2075	2095	2122	2144

Szerokość drzwi	S1	S2	S3	S4	S5	S6	S7
„60N”*	620	600	628	672	700	766	810
„60”	644	624	652	696	736	791	834
„70N”*	720	700	728	772	800	866	910
„70”	744	724	752	796	836	891	934
„80N”*	820	800	828	872	900	966	1010
„80”	844	824	852	896	936	991	1034
„90N”*	920	900	928	972	1000	1066	1110
„90”	944	924	952	996	1036	1091	1134
„100”	1044	1024	1052	1096	1136	1191	1234
„110”	1144	1124	1152	1196	1236	1291	1334

* Brak możliwości wykonania w drzwiach ramkowych foliowanych i płytowych w modelu JAGODA 2.

DRZWI PRAWO

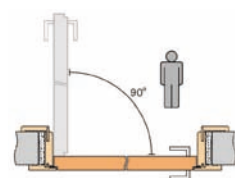

DRZWI LEWE

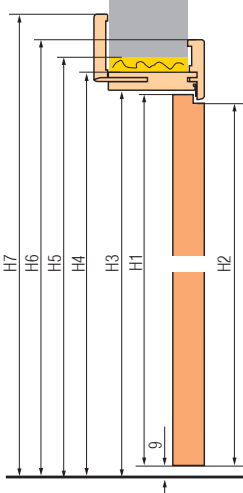
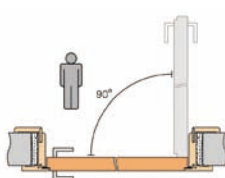

ZAKRES REGULACJI OŚCIEŻNICY

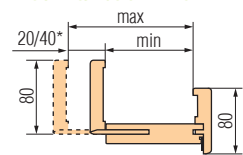

* 40 mm dla ościeżnicy o zakresie regulacji 255-295

Zakres regulacji min-max (mm)	3D „60, 70, 80, 90, 100, 110, 60N, 70N, 80N, 90N”		PLUS i CPL 0,15 „60, 70, 80, 90, 100, 110, 60N, 70N, 80N, 90N”	
	zł netto	zł brutto	zł netto	zł brutto
75-95	1396,00	1717,08	1451,00	1784,73
95-115	1396,00	1717,08	1451,00	1784,73
115-135	1396,00	1717,08	1451,00	1784,73
135-155	1440,00	1771,20	1495,00	1838,85
155-175	1440,00	1771,20	1495,00	1838,85
175-195	1440,00	1771,20	1495,00	1838,85
195-215	1462,00	1798,26	1523,00	1873,29
215-235	1462,00	1798,26	1523,00	1873,29
235-255	1495,00	1838,85	1550,00	1906,50
255-295	1589,00	1954,47	1649,00	2028,27
295-315	1589,00	1954,47	1649,00	2028,27
315-335	1682,00	2068,86	1743,00	2143,89
335-355	1682,00	2068,86	1743,00	2143,89

Ościeżnica do skrzydeł rewersyjnych dostępna: z kątownikiem 8 cm łączącym po kącie 45° lub za dopłatą **240,00 zł** (295,20 zł brutto) łączona pod kątem 90° - wersja Y (oprócz zakresu 75-95 mm).

Kątownik ruchomy standardowy lub z przedłużonym piórem o 2 cm za kpl.:

• 3D, PLUS i CPL 0,15 - **170,00 zł** (209,10 zł brutto),

Poszerzenie 120 oraz 55 mm do ościeżnicy regulowanej:

• 3D, PLUS i CPL 0,15 - **182,00 zł** (223,86 zł brutto),

Zamiana na zawiasy i blachę zaczepową w kolorze czarnym, białym lub złotym: **94,00 zł** (115,62 zł brutto).

Dopłata za trzeci zawias: **180,00 zł** (221,40 zł brutto).

Zmiana zakresu o +20 mm (dostępna w zakresach od 135-155 mm do 235-255 mm):

60,00 zł (73,80 zł brutto). **NOWOŚĆ**

OŚCIEŻNICE I TUNELE REGULOWANE NAKŁADKOWE DO OŚCIEŻNICY STALOWEJ - DRZWI PRZYLGOWE

SCHEMAT PRZYLGOWEJ OŚCIEŻNICY NAKŁADKOWEJ

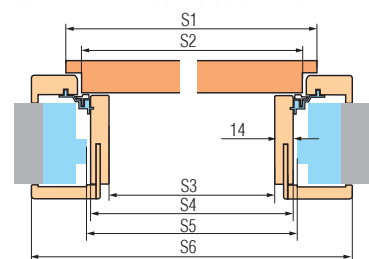

H1	H2	H3	H4	H5	H6
2030	2017	2000	2014	2017	2086

Szerokość drzwi	S1	S2	S3	S4	S5	S6
„60”	644	618	564	592	598	733
„70”	744	718	664	692	698	833
„80”	844	818	764	792	798	933
„90”	944	918	864	892	898	1033
„100”	1044	1018	964	992	998	1133

S5 - minimalny wymiar światła ościeżnicy stalowej na którą montujemy ościeżnicę nakładkową. Wymiar ten może być większy od zalecanego maksymalnie o 20 mm, przy zwiększonym wymiarze należy zwrócić uwagę czy opaski odpowiednio pokryją mur.

Kątownik ruchomy standardowy lub z przedłużonym piórem o 2 cm za kpl.:

• 3D, PLUS i CPL 0,15 - **170,00 zł** (209,10 zł brutto),

Poszerzenie 120 oraz 55 mm do ościeżnicy regulowanej:

• 3D, PLUS i CPL 0,15 - **182,00 zł** (223,86 zł brutto),

Cena ościeżnicy nakładkowej regulowanej do drzwi dwuskrzydłowych: + 30%.

Cena ościeżnicy tunel o szerokości 60, 70, 80, 90, 100, w cenie ościeżnicy regulowanej nakładkowej.

Tunel ma takie same wymiary jak ościeżnice nakładkowe (nie ma wiercer pod zawias i blachę zaczepową, ale jest wyposażony w uszczelkę).

POŁOŻENIE KLAMKI OŚCIEŻNICY NAKŁADKOWEJ

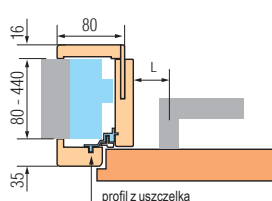

L - odległość od osi klamki do płaszczyzny deski ościeżnicy.

L = 28 mm dla drzwi płytowych i ramkowych.

UWAGA

Sprawdź wymiary sztyldów w klamkach zanim je zamontujesz.



Zakres regulacji min-max (mm)	3D „60, 70, 80, 90, 100, 110”		PLUS i CPL 0,15 „60, 70, 80, 90, 100, 110”		
	zł netto	zł brutto	zł netto	zł brutto	
1 element	80-100	642,00	789,66	742,00	912,66
	100-120	658,00	809,34	758,00	932,34
	120-140	686,00	843,78	786,00	966,78
	140-160	724,00	890,52	824,00	1013,52
	160-180	757,00	931,11	857,00	1054,11
2 elementy	180-200	812,00	998,76	912,00	1121,76
	200-220	867,00	1066,41	967,00	1189,41
	220-240	906,00	1114,38	1000,00	1230,00
	240-260	939,00	1154,97	1039,00	1277,97
	260-280	977,00	1201,71	1077,00	1324,71
3 elementy	280-300	1010,00	1242,30	1110,00	1365,30
	300-320	1049,00	1290,27	1149,00	1413,27
	320-340	1087,00	1337,01	1182,00	1453,86
	340-360	1120,00	1377,60	1220,00	1500,60
	360-380	1153,00	1418,19	1259,00	1548,57
380-400	1208,00	1485,84	1314,00	1616,22	
400-420	1263,00	1553,49	1363,00	1676,49	
420-440	1318,00	1621,14	1418,00	1744,14	

OŚCIEŻNICE i TUNELE STAŁE, OPASKI i ĆWIERCWAŁKI MDF - DRZWI PRZYLGOWE

SCHEMAT PRZYLGOWEJ OŚCIEŻNICY STAŁEJ

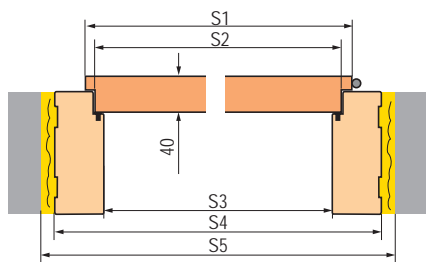

H1	H2	H3	H4	H5
2030	2017	2018	2062	2077

Szerokość drzwi	S1	S2	S3	S4	S5
„60”	644	618	604	692	722
„70”	744	718	704	792	822
„80”	844	818	804	892	922
„90”	944	918	904	992	1022
„100”	1044	1018	1004	1092	1122
„110”	1144	1118	1104	1192	1222

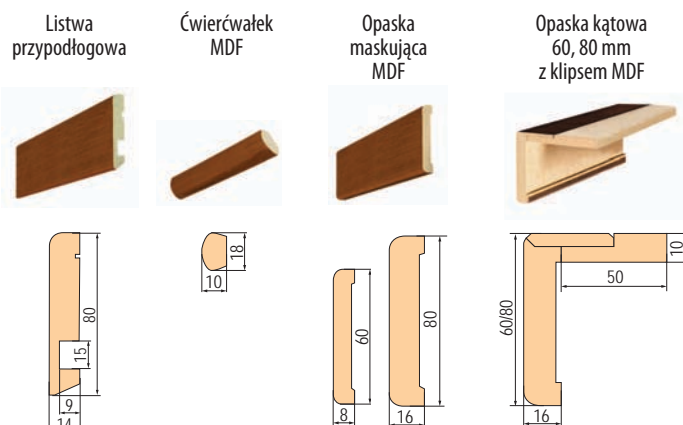
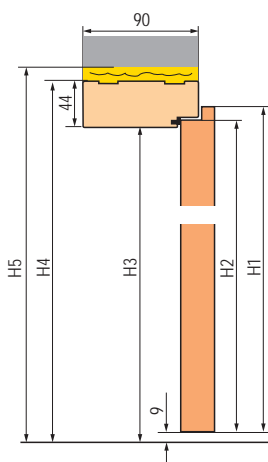

Listwa przypodłogowa wykonana z wilgocioodpornej płyty MDF.
Sposób montażu - klejenie do ściany.

Nazwa

Ościeznica i tunel stałe MDF w kolorze skrzydła „60, 70, 80, 90, 100, 110”

Opaska MDF w kolorze skrzydła 8x60 mm - komplet: 2 szt. x 2,2 m + 1 szt. x 1,1 m

Opaska MDF w kolorze skrzydła 16x80 mm - komplet: 2 szt. x 2,2 m + 1 szt. x 1,1 m

Ćwiercwałek MDF w kolorze skrzydła - komplet: 2 szt. x 2,2 m + 1 szt. x 1,1 m

Listwa przypodłogowa: 2,4 mb - cena za sztukę

Opaska kątowa 60/80 mm z klipsami (w zestawie 3 sztuki klipsa) - cena za kpl. na 1 stronę

Dopłata do ościeżnicy, opasek i ćwiercwałków drzwi dwuskrzydłowych + 30%.

Elektrozaczep: **350,00 zł** (430,50 zł brutto).

3D „60, 70, 80, 90, 100, 110”	PLUS i CPL 0,15 „60, 70, 80, 90, 100, 110”		CPL 0,2* „60, 70, 80, 90, 100, 110”		
	zł netto	zł brutto	zł netto	zł brutto	
291,00	357,93	318,00	391,14	368,00	452,64
68,00	83,64	76,00	93,48	107,00	131,61
109,00	134,07	125,00	153,75	184,00	226,32
38,00	46,74	41,00	50,43	-	-
61,00	75,03	61,00	75,03	-	-
182,00	223,86	182,00	223,86	272,00	334,56

* Ościeznica dedykowana do skrzydeł w kolorach CPL 0,2 i CPL 0,7.

DRZWI NIETYPOWE

Wg technologii ANBO - wycena indywidualna.



NAŚWIETLA NA DOWOLNY WYMIAR Z SZEROKOŚCI I WYSOKOŚCI

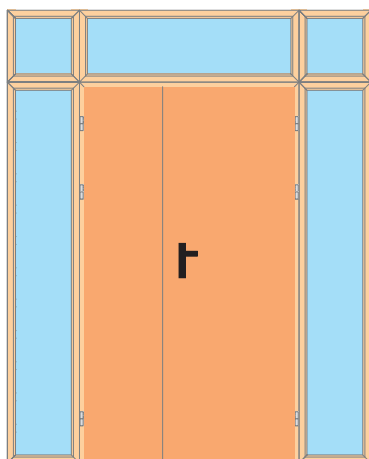

PANELE POSZERZAJĄCE



DRZWI SKOŚNE I WAHADŁOWE

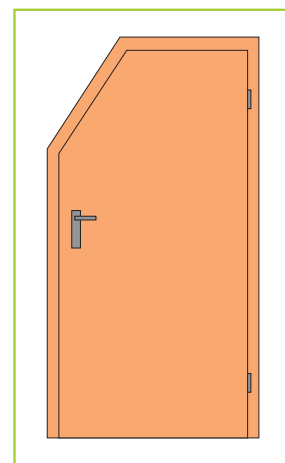

Drzwi skośne



Bulaj i kopniak z kratką wentylacyjną.



Kopniaki środkowy i dolny.



Bulaj.

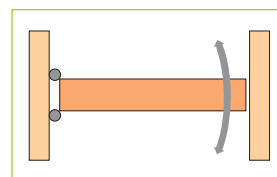

Drzwi wahadłowe pojedyncze

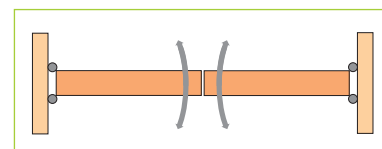

Drzwi wahadłowe podwójne

www.anbo.pl

OŚCIEŻNICE STALOWE STAŁE I REGULOWANE - DRZWI PRZYLGOWE

Ościeżnice stalowe spawane z uszczelką do drzwi wewnętrznych. Montaż ościeżnicy na poziomie „zero” przy gotowej podłodze. Pokryte farbą proszkową.
Szerokość 60, 70, 80, 90, (100, 110 za dopłatą).
Dwuskrzydłowe - wycena indywidualna. Wykonanie kierunkowe: lewe, prawe.
Wyposażenie: trzy zawiasy regulowane płytkowe, uszczelka, osłonki otworów zaczepowych, zaczepy montażowe.

DOSTĘPNE KOLORY:

RAL 9010	RAL 9016	RAL 7035	RAL 7016	RAL 8003	RAL 8017	Dowolny RAL wycena indywidualna
----------	----------	----------	----------	----------	----------	---------------------------------

OŚCIEŻNICA STALOWA REGULOWANA FD-22

Szerokość	Zakres regulacji min-max (mm)	zł netto	zł brutto
60, 70, 80, 90	95-125	869,00	1068,87
	126-155	907,00	1115,61
	156-185	978,00	1202,94
	186-215	1017,00	1250,91
	216-245	1072,00	1318,56
	246-275	1143,00	1405,89
	276-305	1231,00	1514,13

Dopłata „100”: **55,00 zł** (67,65 zł brutto).

Dopłata „110”: **110,00 zł** (135,30 zł brutto).

Dopłata za wykonanie ościeżnic z blachy ocynkowanej: +10%.

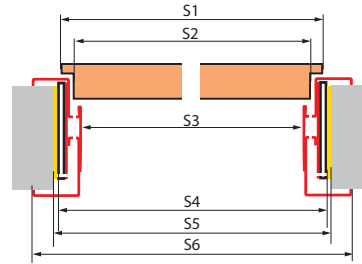
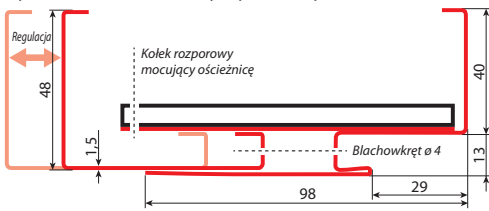

Szerokość drzwi	S1	S2	S3	S4	S5	S6
„60”	644	618	601	651	681	707
„70”	744	718	701	751	781	807
„80”	844	818	801	851	881	907
„90”	944	918	901	951	981	1007
„100”	1044	1018	1001	1051	1081	1107

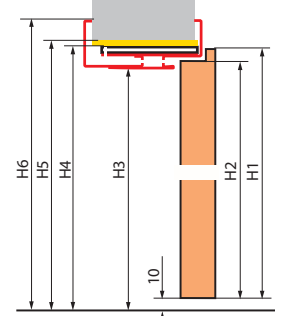

H1	H2	H3	H4	H5	H6
2030	2017	2017	2040	2055	2070

OŚCIEŻNICA STALOWA STAŁA FD-21/B

Szerokość	zł netto	zł brutto
(60, 70, 80, 90)	610,00	750,30
(100)	665,00	817,95
(110)	720,00	885,60

Dopłata za wykonanie ościeżnic z blachy ocynkowanej: +10%.

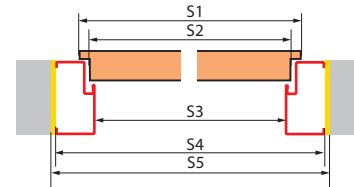
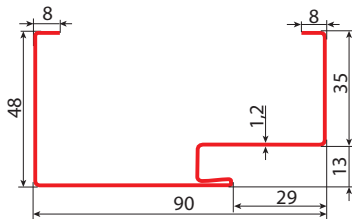

Szerokość drzwi	S1	S2	S3	S4	S5
„60”	644	618	601	697	717
„70”	744	718	701	797	817
„80”	844	818	801	897	917
„90”	944	918	901	997	1017
„100”	1044	1018	1001	1097	1117

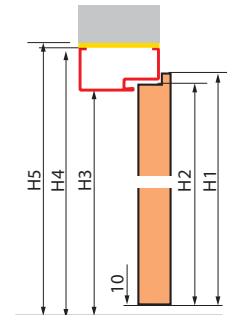

H1	H2	H3	H4	H5
2030	2017	2017	2065	2075

OŚCIEŻNICA STALOWA STAŁA FD-21/C

Szerokość	zł netto	zł brutto
(60, 70, 80, 90)	560,00	688,80
(100)	615,00	756,45
(110)	670,00	824,10

Dopłata za wykonanie ościeżnic z blachy ocynkowanej: +10%.

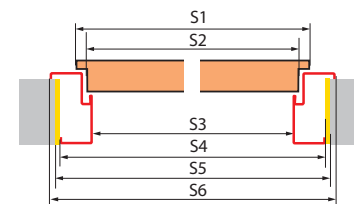
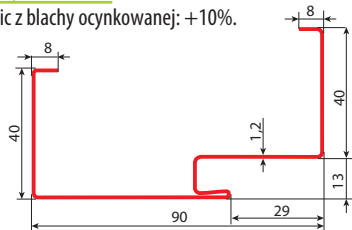

Szerokość drzwi	S1	S2	S3	S4	S5	S6
„60”	644	618	601	681	701	707
„70”	744	718	701	781	801	807
„80”	844	818	801	981	901	907
„90”	944	918	901	1081	1001	1007
„100”	1044	1018	1001	1181	1101	1107

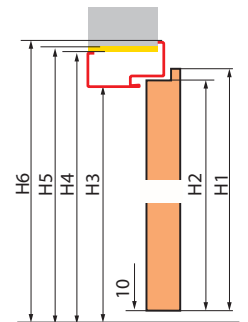

H1	H2	H3	H4	H5	H6
2030	2017	2017	2057	2065	2070

OŚCIEŻNICA STALOWA STAŁA FD-21/N

Szerokość	zł netto	zł brutto
(60, 70, 80, 90)	428,00	526,44
(100)	483,00	594,09
(110)	538,00	661,74

Dopłata za wykonanie ościeżnic z blachy ocynkowanej: +10%.

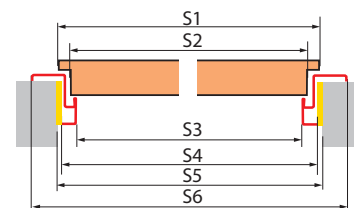
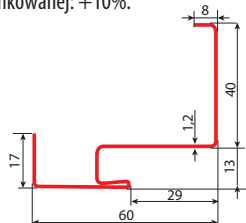

Szerokość drzwi	S1	S2	S3	S4	S5	S6
„60”	644	618	601	635	665	707
„70”	744	718	701	735	765	807
„80”	844	818	801	835	865	907
„90”	944	918	901	935	965	1007
„100”	1044	1018	1001	1035	1065	1107

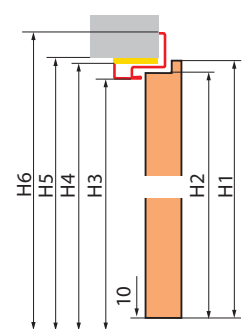

H1	H2	H3	H4	H5	H6
2030	2017	2017	2032	2049	2070

CENY I INFORMACJE TECHNICZNE DRZWI DWUSKRZYDŁOWYCH PRZYLGOWYCH I BEZPRZYLGOWYCH

DRZWI DWUSKRZYDŁOWE PRZYLGOWE I BEZPRZYLGOWE:

Cena drzwi dwuskrzydłowych: wymiary typowe: „60, 70, 80, 90, 100”	=	Cena skrzydła x 2	+	Cena listew przykowych: • 3D, PLUS, CPL 0,15 - 140,00 zł (172,20 zł brutto), • CPL 0,2 - 210,00 zł (258,30 zł brutto),
Cena drzwi dwuskrzydłowych z dostawką pełną gładką „30, 40, 50” technologia STANDARD, usłojenie pionowe.	=	Cena skrzydła typowego: „60, 70, 80, 90, 100”	+	Cena dostawki pełnej gładkiej „30, 40, 50” z listwami przykowymi: • 3D, PLUS, CPL 0,15 - 550,00 zł (676,50 zł brutto), • CPL 0,2 - 715,00 zł (879,45 zł brutto),
Cena ościeżnicy regulowanej i stałej do drzwi dwuskrzydłowych	=	Cena ościeżnicy str. 23, 24 i 26	+	+ 30%

UWAGI:

- Drzwi dwuskrzydłowe wykonane są na bazie dostępnych drzwi jednoskrzydłowych płytowych i ramiakowych w odpowiadających im cechach: kolor, szklenie itd.
- Skrzydło bierne wyposażone jest w zasuwki drzwiowe.
- Brak możliwości wykonania drzwi dwuskrzydłowych w modelu JAGODA.
- Brak możliwości montażu elektrozaczepek.
- Drzwi dwuskrzydłowe w technologii bezprzylgowej dostępne są wyłącznie z zamkiem magnetycznym.

DRZWI DWUSKRZYDŁOWE SYMETRYCZNE



60 - 90 60 - 90

DRZWI DWUSKRZYDŁOWE ASYMETRYCZNE



60 - 100 60 - 80

DRZWI DWUSKRZYDŁOWE Z DOSTAWKĄ PEŁNĄ GŁADKĄ



60 - 100 30 - 50

INFORMACJE TECHNICZNE DRZWI DWUSKRZYDŁOWYCH PRZYLGOWYCH - OŚCIEŻNICA STAŁA

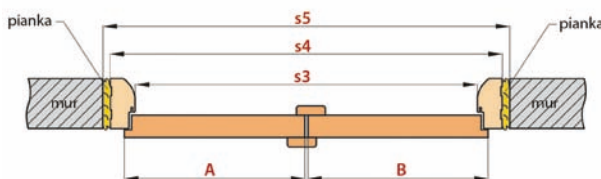
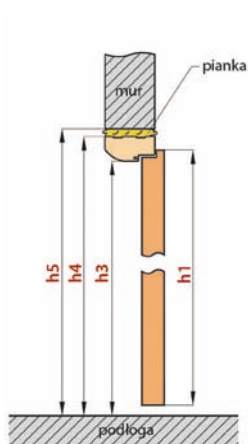

OŚCIEŻNICA STAŁA		DRZWI PODWÓJNE										
		„90”	„100”	„110”	„120”	„130”	„140”	„150”	„160”	„170”	„180”	„190”
A+B	Szerokość skrzydła	988	1088	1188	1288	1388	1488	1588	1688	1788	1888	1988
s5	Szerokość otworu w murze	1068	1168	1268	1368	1468	1568	1668	1768	1868	1968	2068
s4	Szerokość zewnętrzna ościeżnicy	1038	1138	1238	1338	1438	1538	1638	1738	1838	1938	2038
s3	Szerokość w świetle ościeżnicy	950	1050	1150	1250	1350	1450	1550	1650	1750	1850	1950
h1	Wysokość skrzydła	2030	2030	2030	2030	2030	2030	2030	2030	2030	2030	2030
h5	Wysokość otworu w murze	2077	2077	2077	2077	2077	2077	2077	2077	2077	2077	2077
h4	Wysokość zewnętrzna ościeżnicy	2062	2062	2062	2062	2062	2062	2062	2062	2062	2062	2062
h3	Wysokość w świetle ościeżnicy	2018	2018	2018	2018	2018	2018	2018	2018	2018	2018	2018

INFORMACJE TECHNICZNE DRZWI DWUSKRZYDŁOWYCH PRZYLGOWYCH - OŚCIEŻNICA REGULOWANA

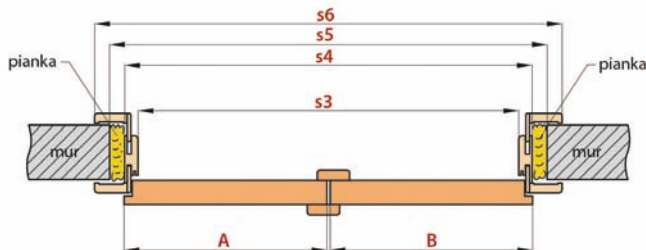
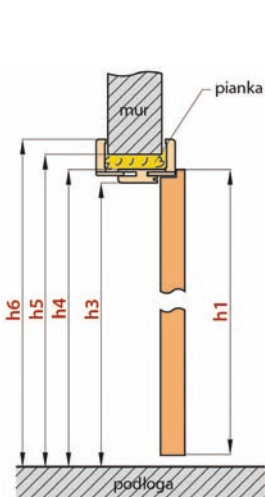

OŚCIEŻNICA REGULOWANA		DRZWI PODWÓJNE										
		„90”	„100”	„110”	„120”	„130”	„140”	„150”	„160”	„170”	„180”	„190”
A+B	Szerokość skrzydła	988	1088	1188	1288	1388	1488	1588	1688	1788	1888	1988
s5	Szerokość otworu w murze	1034	1134	1234	1334	1434	1534	1634	1734	1834	1934	2034
s4	Szerokość zewnętrzna ościeżnicy	994	1094	1194	1294	1394	1494	1594	1694	1794	1894	1994
s3	Szerokość w świetle ościeżnicy	950	1050	1150	1250	1350	1450	1550	1650	1750	1850	1950
s6	Szerokość krycia ościeżnicy - opaska 60 mm	1092	1192	1292	1392	1492	1592	1692	1792	1892	1992	2092
	Szerokość krycia ościeżnicy - opaska 80 mm	1132	1232	1332	1432	1532	1632	1732	1832	1932	2032	2132
h1	Wysokość skrzydła	2030	2030	2030	2030	2030	2030	2030	2030	2030	2030	2030
h5	Wysokość otworu w murze	2060	2060	2060	2060	2060	2060	2060	2060	2060	2060	2060
h4	Wysokość zewnętrzna ościeżnicy	2040	2040	2040	2040	2040	2040	2040	2040	2040	2040	2040
h3	Wysokość w świetle ościeżnicy	2018	2018	2018	2018	2018	2018	2018	2018	2018	2018	2018
h6	Wysokość krycia ościeżnicy - opaska 60 mm	2089	2089	2089	2089	2089	2089	2089	2089	2089	2089	2089
	Wysokość krycia ościeżnicy - opaska 80 mm	2109	2109	2109	2109	2109	2109	2109	2109	2109	2109	2109

INFORMACJE TECHNICZNE DRZWI DWUSKRZYDŁOWE BEZPRZYLGOWE

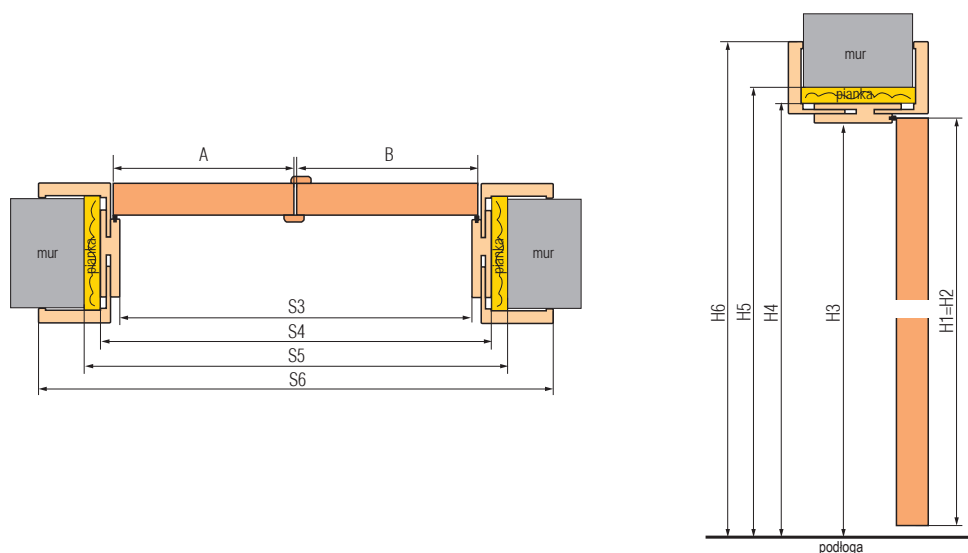

OŚCIEŻNICA REGULOWANA		DRZWI PODWÓJNE									
		„90”	„100”	„110”	„120”	„130”	„140”	„150”	„160”	„170”	„180”
A+B	Szerokość skrzydła	988	1088	1188	1288	1388	1488	1588	1688	1788	1888
S5	Szerokość otworu w murze	1061	1161	1261	1361	1461	1561	1661	1761	1861	1961
S4	Szerokość zewnętrzna ościeżnicy	1021	1121	1221	1321	1421	1521	1621	1721	1821	1921
S3	Szerokość w świetle ościeżnicy	977	1077	1177	1277	1377	1477	1577	1677	1777	1877
S6	Szerokość krycia ościeżnicy - opaska 60 mm	1119	1219	1319	1419	1519	1619	1719	1819	1919	2019
	Szerokość krycia ościeżnicy - opaska 80 mm	1159	1259	1359	1459	1559	1659	1759	1859	1959	2059
H1=H2	Wysokość skrzydła	2030	2030	2030	2030	2030	2030	2030	2030	2030	2030
H5	Wysokość otworu w murze	2073	2073	2073	2073	2073	2073	2073	2073	2073	2073
H4	Wysokość zewnętrzna ościeżnicy	2053	2053	2053	2053	2053	2053	2053	2053	2053	2053
H3	Wysokość w świetle ościeżnicy	2031	2031	2031	2031	2031	2031	2031	2031	2031	2031
H6	Wysokość krycia ościeżnicy - opaska 60 mm	2102	2102	2102	2102	2102	2102	2102	2102	2102	2102
	Wysokość krycia ościeżnicy - opaska 80 mm	2122	2122	2122	2122	2122	2122	2122	2122	2122	2122

INFORMACJE TECHNICZNE TUNELE REGULOWANE PRZYLGOWE I BEZPRZYLGOWE

	TUNELE REGULOWANE PRZYLGOWE													
	„60”	„70”	„80”	„90”	„100”	„110”	„120”	„130”	„140”	„150”	„160”	„170”	„180”	„190”
Szerokość otworu w murze	688	788	888	988	1088	1188	1288	1388	1488	1588	1688	1788	1888	1988
Szerokość zewnętrzna tunelu	648	748	848	948	1048	1148	1248	1348	1448	1548	1648	1748	1848	1948
Szerokość w świetle tunelu	604	704	804	904	1004	1104	1204	1304	1404	1504	1604	1704	1804	1904
Szerokość krycia tunelu - opaska 60 mm	746	846	946	1046	1146	1246	1346	1446	1546	1646	1746	1846	1946	2046
Szerokość krycia tunelu - opaska 80 mm	786	886	986	1086	1186	1286	1386	1486	1586	1686	1786	1886	1986	2086
Wysokość otworu w murze	2060	2060	2060	2060	2060	2060	2060	2060	2060	2060	2060	2060	2060	2060
Wysokość zewnętrzna tunelu	2040	2040	2040	2040	2040	2040	2040	2040	2040	2040	2040	2040	2040	2040
Wysokość w świetle tunelu	2018	2018	2018	2018	2018	2018	2018	2018	2018	2018	2018	2018	2018	2018
Wysokość krycia tunelu - opaska 60 mm	2089	2089	2089	2089	2089	2089	2089	2089	2089	2089	2089	2089	2089	2089
Wysokość krycia tunelu - opaska 80 mm	2109	2109	2109	2109	2109	2109	2109	2109	2109	2109	2109	2109	2109	2109

	TUNELE REGULOWANE BEZPRZYLGOWE												
	„60”	„70”	„80”	„90”	„100”	„110”	„120”	„130”	„140”	„150”	„160”	„170”	„180”
Szerokość otworu w murze	713	813	913	1013	1113	1213	1313	1413	1513	1613	1713	1813	1913
Szerokość zewnętrzna tunelu	673	773	873	973	1073	1173	1273	1373	1473	1573	1673	1773	1873
Szerokość w świetle tunelu	629	729	829	929	1029	1129	1229	1329	1429	1529	1629	1729	1829
Szerokość krycia tunelu - opaska 60 mm	771	871	971	1071	1171	1271	1371	1471	1571	1671	1771	1871	1971
Szerokość krycia tunelu - opaska 80 mm	811	911	1011	1111	1211	1311	1411	1511	1611	1711	1811	1911	2011
Wysokość otworu w murze	2073	2073	2073	2073	2073	2073	2073	2073	2073	2073	2073	2073	2073
Wysokość zewnętrzna tunelu	2053	2053	2053	2053	2053	2053	2053	2053	2053	2053	2053	2053	2053
Wysokość w świetle tunelu	2031	2031	2031	2031	2031	2031	2031	2031	2031	2031	2031	2031	2031
Wysokość krycia tunelu - opaska 60 mm	2102	2102	2102	2102	2102	2102	2102	2102	2102	2102	2102	2102	2102
Wysokość krycia tunelu - opaska 80 mm	2122	2122	2122	2122	2122	2122	2122	2122	2122	2122	2122	2122	2122

SYSTEM PRZESUWNY NAŚCIENNY DO DRZWI PŁYTOWYCH I RAMIAKOWYCH



System pojedynczy do drzwi jednoskrzydłowych.



System podwójny do drzwi dwuskrzydłowych.

Możliwe rodzaje **systemów pojedynczych** :

- szyna wraz z maskownicą + odbój z uszczelką,
- szyna wraz z maskownicą + odbój z uszczelką + ościeżnica tunel,
- szyna wraz z maskownicą + odbój z uszczelką + ościeżnica tunel, + z/bez zamka hakowego.

Dostępne kolory: według kolorystyki poszczególnych skrzydeł płytowych i ramiakowych - **oprócz kolorów CPL 0,7.**

Dostępne skrzydła: wszystkie wzory skrzydeł płytowych i ramiakowych, oprócz **JAGODA 2.**

Brak możliwości wykonania podcięcia wentylacyjnego w skrzydle bezfelcowym do systemu przesuwne go naściennego. Informacje techniczne - strona 31.

Możliwe rodzaje **systemów podwójnych**:

- szyna wraz z maskownicą,
- szyna wraz z maskownicą + ościeżnica tunel.

CENY DLA DRZWI PŁYTOWYCH I RAMIAKOWYCH

		zł netto	zł brutto
System pojedynczy do drzwi jednoskrzydłowych z odbojem i uszczelką, (z zaczepem) :	3D, PLUS, CPL 0,15	585,00	719,55
	CPL 0,2	770,00	947,10
System pojedynczy do drzwi jednoskrzydłowych z odbojem i uszczelką, (bez zaczepu) :	3D, PLUS, CPL 0,15	585,00	719,55
	CPL 0,2	770,00	947,10
System podwójny do drzwi dwuskrzydłowych:	3D, PLUS, CPL 0,15	1070,00	1316,10
	CPL 0,2	1530,00	1881,90

Cena zawiera: szynę aluminiową wraz z maskownicą w kolorze skrzydła o długości: 210 cm do skrzydła „100”, 200 cm do skrzydła „90”; 180 cm do skrzydła „80”; 150 cm do skrzydła „70”, „60”.

OPCJE ZA DOPŁATĄ

		zł netto	zł brutto
Zabudowa (tunel) do drzwi jednoskrzydłowych:			cena ościeżnicy regulowanej przylgowej - strona 23
Zabudowa (tunel) do drzwi dwuskrzydłowych:			cena ościeżnicy regulowanej przylgowej + 30% - strona 23
Zamek hakowy - tylko dla systemu jednoskrzydłowego (cena z pochwytami):	klucz	205,00	252,15
	WC	345,00	424,35
Pochwyty owalne, okrągłe lub prostokątne (chrom błyszczący, chrom szczotkowany, mosiądz błyszczący, czarny mat) - komplet składa się z 2 sztuk:		85,00 / kpl.	104,55 / kpl.
Synchronizacja - jednoczesne otwieranie lub zamykanie dwóch skrzydeł (tylko system dwuskrzydłowy):		410,00	504,30
Spowalniacz - samoczynne spowalnianie skrzydła w końcowej fazie zamknięcia (tylko system jednoskrzydłowy):	„60, 70, 80”	170,00	209,10
	„90, 100”	290,00	356,70

AKCESORIA DO SYSTEMÓW PRZESUWNYCH

POCHWYTY OKRĄGŁE



Chrom błyszczący Chrom szczotkowany Mosiądz błyszczący Czarny mat

POCHWYTY PROSTOKĄTNE



Chrom błyszczący Chrom szczotkowany Mosiądz błyszczący Czarny mat

POCHWYTY OWALNE



Chrom błyszczący Chrom szczotkowany Mosiądz błyszczący Czarny mat



Zamek hakowy
Pochwyty okrągły
chrom szczotkowany,
chrom błyszczący,
mosiądz błyszczący,
czarny mat



Zamek hakowy
Pochwyty owalny
chrom szczotkowany,
chrom błyszczący,
mosiądz błyszczący,
czarny mat

SYSTEM PRZESUWNY CHOWANY W ŚCIANĘ DO DRZWI PŁYTOWYCH I RAMIAKOWYCH

Wycena indywidualna, wg technologii ANBO.

www.anbo.pl

INFORMACJE TECHNICZNE SYSTEM PRZESUWNY NAŚCIENNY

SYSTEM PRZESUWNY Z ZABUDOWĄ OŚCIEŻA

System pojedynczy

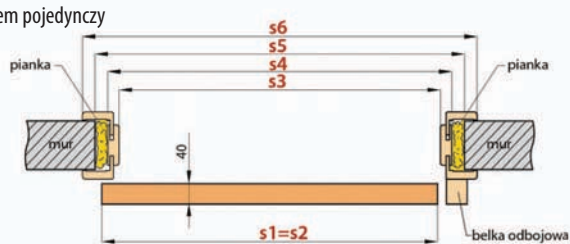

System podwójny

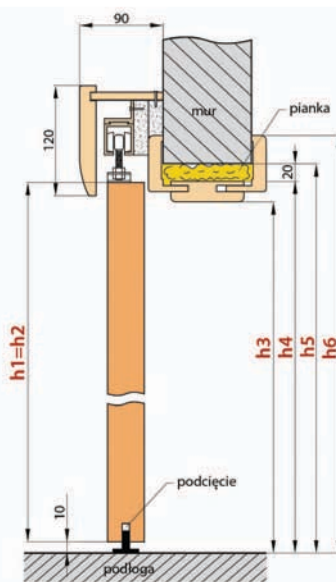

		SYSTEM PRZESUWNY Z ZABUDOWĄ OŚCIEŻA									
		DRZWI POJEDYNCZE					DRZWI PODWÓJNE				
		„60”	„70”	„80”	„90”	„100”	„60” x 2	„70” x 2	„80” x 2	„90” x 2	„100” x 2
s1=s2	Szerokość skrzydła	644	744	844	944	1044	1288	1488	1688	1888	2088
s5	Szerokość otworu w murze	688	788	888	988	1088	1288	1488	1688	1888	2088
s4	Szerokość zewnętrzna ościeżnicy	648	748	848	948	1048	1248	1448	1648	1848	2048
s3	Szerokość w świetle ościeżnicy	604	704	804	904	1004	1204	1404	1604	1804	2004
s6	Szerokość krycia ościeżnicy - opaska 60 mm	746	846	946	1046	1146	1346	1546	1746	1946	2146
	Szerokość krycia ościeżnicy - opaska 80 mm	786	886	986	1086	1186	1386	1586	1786	1986	brak
h1=h2	Wysokość skrzydła	2030	2030	2030	2030	2030	2030	2030	2030	2030	2030
h5	Wysokość otworu w murze	2060	2060	2060	2060	2060	2060	2060	2060	2060	2060
h4	Wysokość zewnętrzna ościeżnicy	2040	2040	2040	2040	2040	2040	2040	2040	2040	2040
h3	Wysokość w świetle ościeżnicy	2018	2018	2018	2018	2018	2018	2018	2018	2018	2018
h6	Wysokość krycia ościeżnicy - opaska 60 mm	2089	2089	2089	2089	2089	2089	2089	2089	2089	2089
	Wysokość krycia ościeżnicy - opaska 80 mm	2109	2109	2109	2109	2109	2109	2109	2109	2109	brak

SYSTEM PRZESUWNY BEZ ZABUDOWY OŚCIEŻA

System pojedynczy

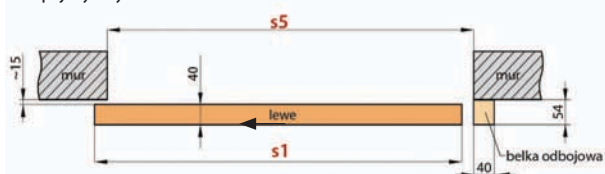

System podwójny

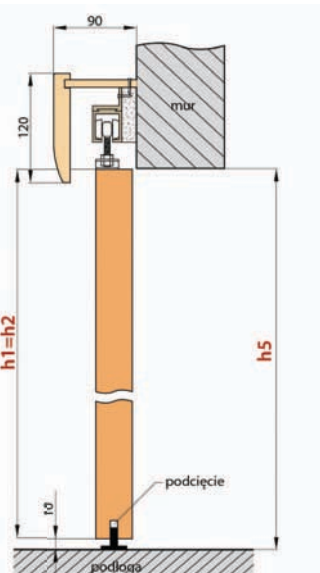
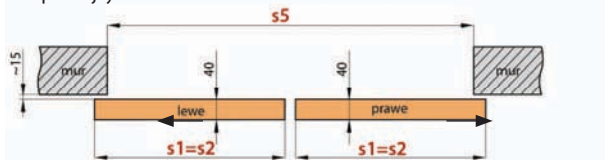

		SYSTEM PRZESUWNY BEZ ZABUDOWY OŚCIEŻA									
		DRZWI POJEDYNCZE					DRZWI PODWÓJNE				
		„60”	„70”	„80”	„90”	„100”	„60” x 2	„70” x 2	„80” x 2	„90” x 2	„100” x 2
s1=s2	Szerokość skrzydła	644	744	844	944	1044	1288	1488	1688	1888	2088
s5	Szerokość otworu w murze	604	704	804	904	1004	1204	1404	1604	1804	2004
h1=h2	Wysokość skrzydła	2030	2030	2030	2030	2030	2030	2030	2030	2030	2030
h5	Wysokość otworu w murze	2020	2020	2020	2020	2020	2020	2020	2020	2020	2020

DRZWI UKRYTE



Skrzydła drzwiowe wewnątrzlokalowe:
 • przylgowe - otwierane do wewnątrz,
 • bezprzylgowe - otwierane na zewnątrz.

Szerokość: 60, 70, 80, 90 cm, (100 cm za dopłatą).

Skrzydło przylgowe i bezprzylgowe

STANDARD PLUS		STANDARD CPL 0,15	
zł netto	zł brutto	zł netto	zł brutto
579,00	712,17	1209,00	1487,07

Ościeżnica kryta
alumiuniowa

DOSTĘPNE KOLORY:

STANDARD PLUS	STANDARD CPL 0,15
biały plus*	biały cpl 0,15* (1)
dąb natur plus	popielaty cpl 0,15(1)
orzech średni plus	ciemnozielony cpl 0,15 (1)
jesion grafit plus	kamiennoszary cpl 0,15(1)
kora biała plus	szalwia cpl 0,15(1)
dąb średni plus	dąb cpl 0,15
klon szary plus	cappuccino cpl 0,15(1)
beton plus	jasnoszary cpl 0,15(1)
biały podkład**	czarny cpl 0,15 (1)
	antracyt cpl 0,15(1)
	wenge cpl 0,15
	dąb szary cpl 0,15

NOWOŚĆ

OPCJE ZA DOPLATĄ

	zł netto	zł brutto
Dopłata do skrzydła „100”:	72,00	88,56
Wypełnienie płyta wiórowo-otworowa lub płyta pełna:	154,00	189,42
Ościeżnica w kolorze białym lub czarnym:	187,00	230,01
Wewnętrzny ramiak drewniany w skrzydle (boki oraz góra, dół MDF):	60,00	73,80
Tuleje wentylacyjne PCV:	33,00	40,59
Podcięcie wentylacyjne standard lub mini, skrót rekuperacyjny standard lub mini:	40,00	49,20
Uszczelka opadająca:	154,00	189,42
Zamiana na zamek magnetyczny w kolorze czarnym, białym lub złotym:	33,00	40,59
Zamiana na zawiasy i blachę zaczepową w kolorze czarnym, białym lub złotym	2 zawiasy: 40,00	49,20
	3 zawiasy: 55,00	67,65
Dodatkowy trzeci zawias srebrny:	180,00	221,40
Tuleje wentylacyjne metalowe:	143,00	175,89
Skrócenie ościeżnicy do 45 mm bez przesunięcia okuć:	55,00	67,65
Skrócenie skrzydła do 45 mm bez przesunięcia okuć:	50,00	61,50
Klamki:	strony 33 i 34	

Konstrukcja: ramiak MDF, za dopłatą: boki i góra - drewniany, dół - MDF, pokryty dwiema płytami HDF, wypełnienie stabilizujące „plaster miodu”, za dopłatą płyta wiórowo-otworowa lub płyta pełna.

Wykończenie: skrzydło - płyta HDF pokryta okleiną PLUS, CPL 0,15, okleiną przeznaczoną do malowania bądź tapetowania (biały podkład). Ościeżnica kryta aluminiowa z uszczelką w standardzie w kolorze aluminium lub w kolorach białym lub czarnym (za dopłatą).

Okucia:

- dwa ukryte zawiasy regulowane srebrne,
- zamek magnetyczny srebrny - do wyboru: na klucz, z blokadą, wkładka patentowa lub oszczędnościowy.

Rozstaw zamków: klucz i z blokadą - 90 mm, wkładka - 85 mm.

Cena nie zawiera klamek.

* Folia biała gładka imitująca powierzchnię malowaną.

(1) Powłoka AntiFinger.

** Stosowany do malowania i tapetowania.

SCHEMAT OŚCIEŻNICY OTWIERANEJ DO WENĄTRZ - DRZWI PRAWO

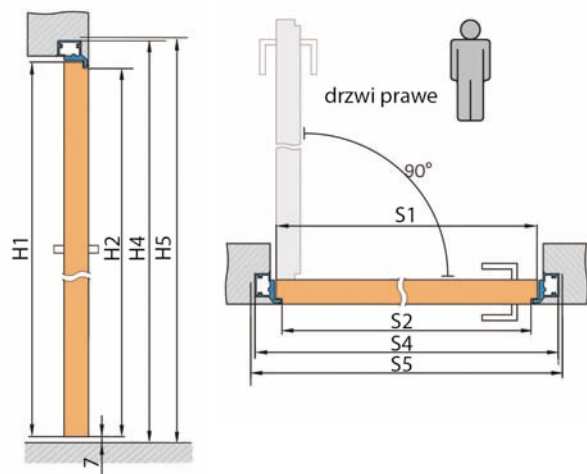

	H1	H2	H4	H5
	2030	2023	2072	2079

Szerokość drzwi	S1	S2	S4	S5
„60”	620	605	690	700
„70”	720	705	790	800
„80”	820	805	890	900
„90”	920	905	990	1000
„100”	1020	1005	1090	1100

PRZEKRÓJ OŚCIEŻNICY ALUMINIOWEJ

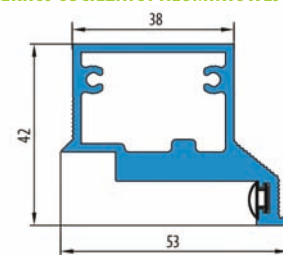

SCHEMAT OŚCIEŻNICY OTWIERANEJ NA ZEWNĄTRZ - DRZWI LEWO

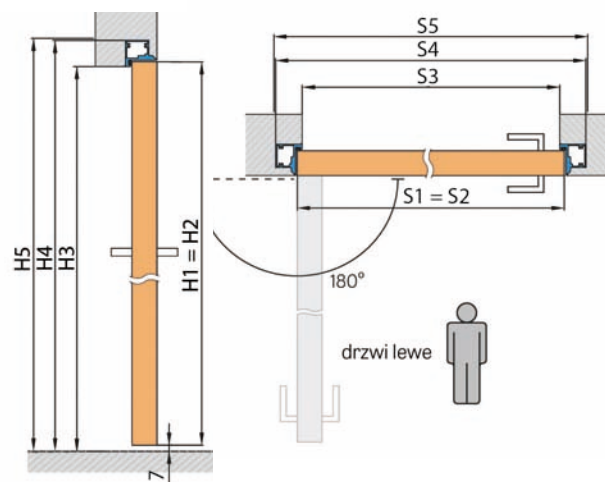

H1=H2	H3	H4	H5
2023	2020	2062	2069

Szerokość skrzydła	S1=S2	S3	S4	S5
„60”	620	605	690	700
„70”	720	705	790	800
„80”	820	805	890	900
„90”	920	905	990	1000
„100”	1020	1005	1090	1100

PRZEKRÓJ OŚCIEŻNICY ALUMINIOWEJ

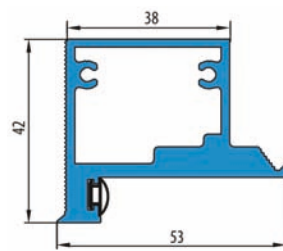

ZABUDOWA PŁYTĄ G-K

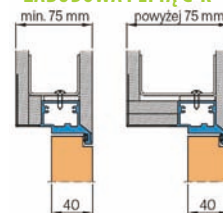

ZABUDOWA W MURZE

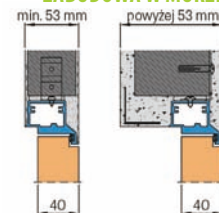

ZABUDOWA PŁYTĄ G-K

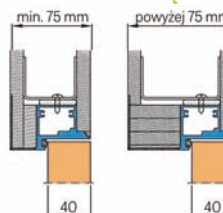

ZABUDOWA W MURZE



AKCESORIA DODATKOWE DO DRZWI PŁYTOWYCH I RAMIAKOWYCH

BULAJ



660,00 zł
(brutto 811,80 zł)
(chrom, satyna)



770,00 zł
(brutto 947,10 zł)
(czarny mat)

Bulaj ze stali nierdzewnej: polerowanej „chrom”, szczotkowanej „satyna” lub czarny mat. Dostępny w skrzydle **JADWIGA** lub inne modele na zapytanie w dziale obsługi Klienta. Szkło w standardzie: decormat mleczny lub szkło bezbarwne. W opcji za dopłatą: szyba VSG bezpieczna mleczna, czarna lub przezroczysta: **66,00 zł** (brutto 81,80 zł). Średnica zewnętrzna: 320 mm, wewnętrzna: 235 mm.

KOPNIAKI



Środkowy

Dolny

Dolny z kratką wentylacyjną

KOPNIAKI DO DRZWI JADWIGA lub inne modele na zapytanie w dziale obsługi Klienta.

	Wysokość mm	Dopłata do wyposażenia standardowego	
		zł netto	zł brutto
Środkowy, jednostronny, kolor INOX	150	240,00	295,20
	300	290,00	356,70
Środkowy, dwustronny, kolor INOX	150	480,00	590,40
	300	580,00	713,40
Dolny, jednostronny, kolor INOX	150	240,00	295,20
	300	290,00	356,70
Dolny, dwustronny, kolor INOX	150	480,00	590,40
	300	580,00	713,40
Dolny z kratką wentylacyjną, dwustronny, kolor INOX	150	550,00	676,50
	300	660,00	811,80

Dopłata do drzwi „100”, „110”: + 30%.

Dopłata kopniaki w kolorze czarnym: **60,00 zł** (73,80 zł brutto).

KLAMKI



HERMES	zł netto	zł brutto
klamka	85,00	104,55
szyl: klucz, wkładka	40,00	49,20
szyl: WC	60,00	73,80

kolory: **czarny**, satyna, patyna



CAVO FIT	zł netto	zł brutto
klamka	110,00	135,30
szyl: klucz, wkładka	50,00	61,50
szyl: WC	72,00	88,56

kolory: **chrom mat**, czarny, złoty mat**, biały*



APOLLO	zł netto	zł brutto
klamka	130,00	159,90
szyl: klucz, wkładka	40,00	49,20
szyl: WC	60,00	73,80

kolory: **czarny**, chrom, chrom mat, satyna, tytan



STINGER FIT	zł netto	zł brutto
klamka	160,00	196,80
szyl: klucz, wkładka	50,00	61,50
szyl: WC	72,00	88,56

kolory: **miedź mat**, brąz satyna**, chrom, chrom mat, czarny, tytan, złoty**, złoty mat**, biały*



STINGER O FIT	zł netto	zł brutto
klamka	160,00	196,80
szyl: klucz, wkładka	50,00	61,50
szyl: WC	72,00	88,56

kolory: **złoty**, brąz satyna**, chrom, chrom mat, czarny, złoty**, złoty mat**, biały*



TESS O FIT	zł netto	zł brutto
klamka	120,00	147,60
szyl: klucz, wkładka	50,00	61,50
szyl: WC	72,00	88,56

kolory: **złoty mat****, czarny, chrom mat,

LEGENDA

O - szyl okrągły
FIT - szyl o grubości 6 mm
SLIM - szyl o grubości 5 mm

DOPLĄTY:

* Klamka kolor biały - **65,00 zł** (79,95 zł brutto).
* Szyl kolor biały 50,00 zł (61,50 zł brutto).

** Klamka kolor brąz satyna, złoty, złoty mat - **40,00 zł** (49,20 zł brutto).

** Szyl kolor brąz satyna, złoty, złoty mat **20,00 zł** (24,00 zł brutto).

*** Dowolny RAL - wycena indywidualna.

WZORNIK KOLORÓW

NOWOSC





DOBRA CENA



**KLAMKI
DOSTĘPNE
OD RĘKI**

w kolorze chrom/nikiel
lakierowany

PRESTO	zł netto	zł brutto
Klucz, wkładka, bez otworu	55,00	67,65
WC	60,00	73,80

kolory: chrom/nikiel lakierowany, brąz grafiatto, czarny.



PRESTO - QR	zł netto	zł brutto
Klamka	65,00	79,95
Szyld: klucz, wkładka	40,00	49,20
Szyld: WC	50,00	61,50

kolory: chrom/nikiel lakierowany.



PRESTO - R	zł netto	zł brutto
Klamka	55,00	67,65
Szyld: klucz, wkładka	35,00	43,05
Szyld: WC	45,00	55,35

kolory: chrom/nikiel lakierowany, brąz grafiatto, czarny.



JARO ECONOMY	zł netto	zł brutto
Klucz, wkładka, bez otworu	60,00	73,80
WC	65,00	79,95

kolory: chrom/nikiel lakierowany.



JARO ECONOMY - QR	zł netto	zł brutto
Klamka	65,00	79,95
Szyld: klucz, wkładka	40,00	49,20
Szyld: WC	50,00	61,50

kolory: chrom/nikiel lakierowany.



JARO ECONOMY - R	zł netto	zł brutto
Klamka	55,00	67,65
Szyld: klucz, wkładka	35,00	43,05
Szyld: WC	45,00	55,35

kolory: chrom/nikiel lakierowany.



FOCUS	zł netto	zł brutto
Klucz, wkładka, bez otworu	60,00	73,80
WC	65,00	79,95

kolory: nikiel satyna velvet, brąz grafiatto.



FOCUS - QR	zł netto	zł brutto
Klamka	65,00	79,95
Szyld: klucz, wkładka	40,00	49,20
Szyld: WC	50,00	61,50

kolory: nikiel satyna velvet, chrom lakierowany, czarny, tytan.



MIA - R	zł netto	zł brutto
Klamka	55,00	67,65
Szyld: klucz, wkładka	35,00	43,05
Szyld: WC	45,00	55,35

kolory: czarny, nikiel lakierowany, mosiądz lakierowany.



QUBIK	zł netto	zł brutto
Klucz, wkładka, bez otworu	60,00	73,80
WC	65,00	79,95

kolory: czarny, chrom satynowy.



QUBIK - QR	zł netto	zł brutto
Klamka	65,00	79,95
Szyld: klucz, wkładka	40,00	49,20
Szyld: WC	50,00	61,50

kolory: czarny, nikiel satyna velvet, nikiel lakierowany, chrom lakierowany, tytan, chrom satynowy light.



ROMANO-R	zł netto	zł brutto
Klamka	55,00	67,65
Szyld: klucz, wkładka	35,00	43,05
Szyld: WC	45,00	55,35

kolory: czarny, nikiel lakierowany.



UNO	zł netto	zł brutto
Klucz, wkładka, bez otworu	80,00	98,40
WC	90,00	110,70

kolory: INOX.



ROMBO - QR	zł netto	zł brutto
Klamka	65,00	79,95
Szyld: klucz, wkładka	40,00	49,20
Szyld: WC	50,00	61,50

kolory: nikiel lakierowany, czarny, mosiądz lakierowany, chrom lakierowany.



UNO - R	zł netto	zł brutto
Klamka	65,00	79,95
Szyld: klucz, wkładka	40,00	49,20
Szyld: WC	50,00	61,50

kolory: INOX, czarny.

DRZWI WEWNĘTRZNE WEJŚCIOWE Z ZAMKAMI ANTYWŁAMANIOWYMI LUB Z ZAMKIEM LISTWOWYM



Pragniemy przedstawić Państwu drzwi wewnętrzne wejściowe wewnątrzklatkowe z zamkami antywłamaniowymi lub zamkiem listwowym o grubości skrzydła 46 mm TYP EP46 HERSE. Charakteryzują się wysoką trwałością, doskonałymi parametrami izolacji akustycznej $R_w = 32$ dB lub AKUSTIC $R_w = 39$ dB przy zastosowaniu ościeżnicy stałej lub ościeżnicy regulowanej, progu lub uszczelki opadającej.

- STANDARD 3D**
Drzwi 3D charakteryzują się wyjątkową solidną konstrukcją. Zastosowana okleina charakteryzuje się zwiększoną odpornością na zarysowania a jednocześnie wysokimi walorami wizualnymi.
- STANDARD PLUS**
Drzwi PLUS pokryte są okleiną z polipropylenu (PP), która dzięki swojej wielowarstwowej budowie posiada bardzo dobre właściwości użytkowe, doskonale imitując strukturę drewna.
- STANDARD CPL 0,15**
Drzwi CPL 0,15 charakteryzują się wyjątkowo solidną konstrukcją. Okleina CPL 0,15 składa się z warstwy dekoracyjnej zaimpregnowanej w żywicach (utwardzona) oraz warstwy spodniej nadającej elastyczność. Cechuje ją wysoka odporność na uderzenia, ścieranie, zadrapania oraz wysokie temperatury i promieniowanie UV. Zastosowanie tego typu materiału pozwala na użytkowanie drzwi w pomieszczeniach tzw. „trudnych”. Grubość laminatu około 0,15 mm. W wybranych okleinach **POWŁOKA ANTIFINGER**, ograniczająca zabrudzenia oraz ślady po odciskach palców.
- STANDARD CPL 0,2 / CPL 0,7**
Drzwi CPL 0,2 i CPL 0,7 charakteryzują się wyjątkowo solidną konstrukcją. Okleina CPL 0,2 i CPL 0,7 składa się z warstwy dekoracyjnej zaimpregnowanej w żywicach (utwardzona) oraz warstwy spodniej nadającej elastyczność. Cechuje ją wysoka odporność na uderzenia, ścieranie, zadrapania oraz wysokie temperatury i promieniowanie UV. Zastosowanie tego typu materiału pozwala na użytkowanie drzwi w pomieszczeniach tzw. „trudnych”. Skrzydła pokryte laminatami CPL 0,2 i CPL 0,7 mają wykonaną krawędź skrzydła tzw. ABSem bardzo mocnym materiałem PCV. Laminat CPL 0,7 ze względu na wyjątkową twardość stosowany jest tylko na płaszczyznę skrzydła. Grubość laminatu CPL 0,2 - 0,2 mm, grubość laminatu CPL 0,7 - 0,7 mm.

NOWOŚĆ



Zamek antywłamaniowy w klasie 2 górny trzybolcowy z wkładką w systemie jednego klucza. Szyld górny ESSEN.

NOWOŚĆ



Zamek antywłamaniowy w klasie 2 dolny trzybolcowy z wkładką w systemie jednego klucza. Klamka ESSEN.



Zaczep główny regulowany.



Skrzydło o grubości 46 mm z uszczelką, ramiaki drewniane wzmocnione ceownikiem stalowym gr. ścianki 2 mm, wypełnienie płyta pełna.

Wyposażenie kompletnych drzwi WIESIA i TERESA w standardzie:



Za dopłatą klamka SHARK + szyld górny.

NOWOŚĆ:
NAWIERCONE OTWORY
POD KLAMKĘ I SZYLD
ESSEN i SHARK.

WIESIA, TERESA

32 dB

NOWOŚĆ

WIESIA, TERESA
AKUSTIC

39 dB

AKUSTIC



Trzy zawiasy dwuczopowe $\varnothing 16$ z regulacją 3D.

Wizjer nienawiercony (dotyczy zestawu PREMIUM).

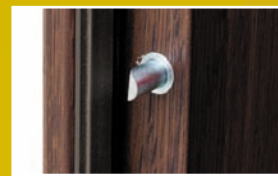

Trzy bolce antywyważeniowe.



Ościeżnica stała drewniana z uszczelką.

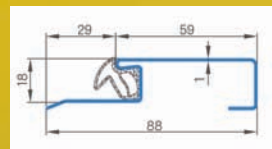

Próg z stali nierdzewnej z uszczelką.

Akcesoria dodatkowe (za dopłatą):



Próg opadający.



Wizjer (nie dotyczy zestawu PREMIUM).



Ościeżnica regulowana.

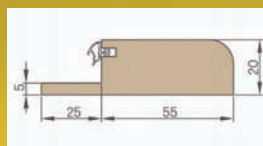

Próg z twardego drewna liściastego szer. 55 mm, lakierowany bezbarwny.



Klamka SHARK + szyld górny.



DRZWI DOSTARCZAMY KOMPLETNIE ZMONTOWANE (SKRZYDŁO + OŚCIEŻNICA STAŁA DREWNIANA + PRÓG ZINTEGROWANY) - ZESTAW PREMIUM i STANDARD ŁATWY MONTAŻ!!!

WIESIA A0



WIESIA A0

ZESTAW PREMIUM.
KOLOR: ORZECH CIEMNY 3D, DĄB NATUR PLUS.
ROZMIAR: „80”, „90E”.



TECHNOLOGIA	ZESTAW PREMIUM	ZESTAW STAMDARD	SKRZYDŁO
STANDARD 3D	netto 1849,00 brutto 2274,27	1649,00 2028,27	1139,00 1400,97
STANDARD PLUS CPL 0,15	netto 1999,00 brutto 2458,77	1799,00 2212,77	1289,00 1585,47
STANDARD CPL 0,2	netto 2059,00 brutto 2532,57	1859,00 2286,57	1339,00 1646,97
STANDARD CPL 0,7	netto 2229,00 brutto 2741,67	2029,00 2495,67	1489,00 1831,47

Dostępne szerokości: „80”, „90E”, („100” - w opcji za dopłatą), w opcji bez dopłaty: „80N” (tylko na ościeżnicy stałej).

DOSTĘPNE KOLORY:

STANDARD 3D	biały classic 3D*	biały modern 3D*	dąb 3D	jasna akacja 3D	jasny dąb 3D	dąb szary 3D	złoty dąb 3D	orzech ciemny 3D				
STANDARD PLUS	biały plus*	kora biała plus	dąb natur plus	dąb średni plus	orzech średni plus	klon szary plus	jesion grafit plus	beton plus				
STANDARD CPL 0,15	biały *(1) cpl 0,15	cappuccino cpl 0,15 (1)	popielaty cpl 0,15 (1)	jasnoszary cpl 0,15 (1)	ciemnozielony cpl 0,15 (1)	czarny cpl 0,15 (1)	antracyt cpl 0,15 (1)	kamienno-szary cpl 0,15 (1) <i>NOWOŚĆ</i>	szalwia cpl 0,15 (1)	wenge cpl 0,15	dąb cpl 0,15	dąb szary cpl 0,15
STANDARD CPL 0,2 CPL 0,7	biały * cpl 0,2 cpl 0,7	popielaty cpl 0,2 cpl 0,7	antracyt satyn cpl 0,2 cpl 0,7	dąb classic cpl 0,2 cpl 0,7	dąb retro cpl 0,2 cpl 0,7	orzech classic cpl 0,2 cpl 0,7						

* Folia biała gładka imitująca powierzchnię malowaną.
(1) Powłoka AntiFinger.

ZESTAW PREMIUM ZAWIERA:

- skrzydło przylgowe z uszczelką o grubości 46 mm,
- ościeżnica stała z uszczelką, drewniana prostokątna,
- próg ze stali nierdzewnej z uszczelką,
- dwa zamki trzybolcowe antywłamaniowe w klasie 2,
- 3 bolce antywyważeniowe po stronie zawiasów,
- okucia:
 - klamka i szylid górny ESSEN nikiel satyna z nawierconymi otworami,
 - wkładka dolna + wkładka górna z gałką w systemie jednego klucza chrom lakierowany,
 - wizjer srebrny (bez nawierconego otworu).

ZESTAW STANDARD JAK WYŻEJ - BEZ OKUĆ.
SKRZYDŁO - OŚCIEŻNICE I AKCESORIA WG TABEL.

TERESA

TECHNOLOGIA	ZESTAW PREMIUM	ZESTAW STAMDARD	SKRZYDŁO
STANDARD PLUS	netto 2239,00 brutto 2753,97	2039,00 2507,97	1499,00 1843,77

Dostępne szerokości: „80”, „90E”, („100” - w opcji za dopłatą), w opcji bez dopłaty: „80N” (tylko na ościeżnicy stałej).

DOSTĘPNE KOLORY:

STANDARD PLUS	kora biała plus	dąb natur plus	dąb średni plus	orzech średni plus
	klon szary plus	jesion grafit plus	beton plus	

ZESTAW PREMIUM ZAWIERA:

- skrzydło przylgowe z uszczelką o grubości 46 mm,
- ościeżnica stała z uszczelką, drewniana prostokątna
- próg ze stali nierdzewnej z uszczelką,
- dwa zamki trzybolcowe antywłamaniowe w klasie 2,
- 3 bolce antywyważeniowe po stronie zawiasów,
- okucia:
 - klamka i szylid górny ESSEN nikiel satyna z nawierconymi otworami,
 - wkładka dolna + wkładka górna z gałką w systemie jednego klucza chrom lakierowany,
 - wizjer (bez nawierconego otworu).

ZESTAW STANDARD JAK WYŻEJ - BEZ OKUĆ.
SKRZYDŁO - OŚCIEŻNICE I AKCESORIA WG TABEL.



TERESA 7



TERESA 9



TERESA 11



TERESA 12

SCHEMAT FREZOWANIA:

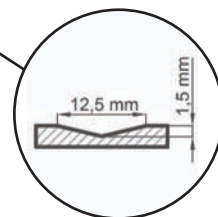

WIESIA AP1-AP30



DRZWI
DOSTĘPNE
OD RĘKI

WIESIA od AP1 do AP 30

ZESTAW PREMIUM.
KOLOR: ORZECH CIEMNY 3D, DĄB NATUR PLUS.
ROZMIAR: „80”, „90E”.

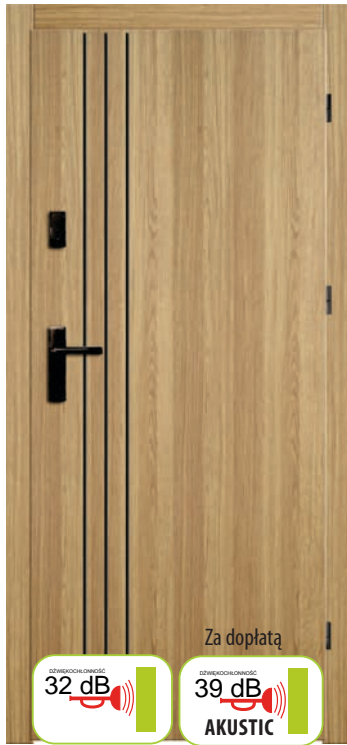

Za dopłatą



TECHNOLOGIA	ZESTAW PREMIUM	ZESTAW STAMDARD	SKRZYDŁO
STANDARD 3D	netto 2149,00	1949,00	1439,00
	brutto 2643,27	2397,27	1769,97
STANDARD PLUS CPL 0,15	netto 2299,00	2099,00	1589,00
	brutto 2827,77	2581,77	1954,47
STANDARD CPL 0,2	netto 2359,00	2159,00	1639,00
	brutto 2901,57	2655,57	2015,97
STANDARD CPL 0,7	netto 2529,00	2329,00	1789,00
	brutto 3110,67	2864,67	2200,47

ZESTAW PREMIUM ZAWIERA:

- skrzydło przylgowe z uszczelką o grubości 46 mm,
- ościeżnica stała z uszczelką, drewniana prostokątna
- próg ze stali nierdzewnej z uszczelką,
- dwa zamki trzybolcowe antywłamaniowe w klasie 2,
- 3 bolce antywyważeniowe po stronie zawiasów,
- okucia:
- klamka i szylid górny ESSEN nikiel satyna z nawierconymi otworami,
- wkładka dolna + wkładka górna z gałką w systemie jednego klucza chrom lakierowany,
- wizjer (bez nawierconego otworu).

Dostępne szerokości: „80”, „90E”, („100” - w opcji za dopłatą), w opcji bez dopłaty: „80N” (tylko na ościeżnicy stałej).

ZESTAW STANDARD JAK WYŻEJ - BEZ OKUĆ.

SKRZYDŁO - OŚCIEŻNICE I AKCESORIA WG TABEL.

DOSTĘPNE KOLORY:



biały classic 3D*	biały modern 3D*	dąb 3D	jasna akacja 3D	jasny dąb 3D	dąb szary 3D	złoty dąb 3D	orzech ciemny 3D
-------------------	------------------	--------	-----------------	--------------	--------------	--------------	------------------



biały plus*	kora biała plus	dąb natur plus	dąb średni plus	orzech średni plus	klon szary plus	jesion grafit plus	beton plus
-------------	-----------------	----------------	-----------------	--------------------	-----------------	--------------------	------------



biały*(1) cpl 0,15	cappuccino cpl 0,15 (1)	popielaty cpl 0,15 (1)	jasnoszary cpl 0,15 (1)	ciemnozielony cpl 0,15 (1)	czarny cpl 0,15 (1)	antracyt cpl 0,15 (1)	kamienno-szary cpl 0,15 (1)	szalwia cpl 0,15 (1)	wenge cpl 0,15	dąb cpl 0,15	dąb szary cpl 0,15
-----------------------	----------------------------	---------------------------	----------------------------	-------------------------------	------------------------	--------------------------	--------------------------------	-------------------------	-------------------	-----------------	-----------------------

NOWOŚĆ



biały* cpl 0,2 cpl 0,7	popielaty cpl 0,2 cpl 0,7	antracyt satyn cpl 0,2 cpl 0,7	dąb classic cpl 0,2 cpl 0,7	dąb retro cpl 0,2 cpl 0,7	orzech classic cpl 0,2 cpl 0,7
------------------------------	---------------------------------	---	-----------------------------------	---------------------------------	--------------------------------------

* Folia biała gładka imitująca powierzchnię malowaną.

(1) Powłoka AntiFinger.



WIESIA AP1



WIESIA AP2



WIESIA AP3



WIESIA AP4



WIESIA AP5



WIESIA AP6



WIESIA AP9



WIESIA AP10



WIESIA AP11



WIESIA AP12



WIESIA AP13



WIESIA AP14



WIESIA AP17



WIESIA AP18



WIESIA AP20



WIESIA AP21



WIESIA AP23



WIESIA AP24



WIESIA AP25



WIESIA AP26



WIESIA AP27



WIESIA AP28



WIESIA AP29



WIESIA AP30

Aplikacje i intarsje w standardzie występują z jednej strony wg poniższych schematów, zaznaczyć w zamówieniu:

- Aplikacja INOX lub czarna, naklejana na płaszczyznę skrzydła o szerokości 18 mm (WIESIA od AP1 do AP10),
- Aplikacja szkło akrylowe zlicowane z płaszczyzną skrzydła, czarne lub białe o szerokości 40 mm (WIESIA od AP11 do AP21),
- Intarsja zlicowana z płaszczyzną skrzydła, stal szcztokowana, czarna, złoto szcztokowane, miedź szcztokowana o szerokości 8 i 60 mm (WIESIA od AP23 do AP30).

Wybór opcji i koloru - zaznaczyć w zamówieniu.

Dopłata do aplikacji dwustronnej: 300,00 zł (369,00 zł brutto).

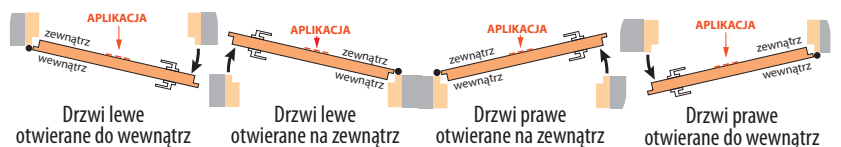

Drzwi lewe otwierane do wewnątrz

Drzwi lewe otwierane na zewnątrz

Drzwi prawe otwierane na zewnątrz

Drzwi prawe otwierane do wewnątrz

www.anbo.pl

OPCJE ZA DOPLATĄ: ZESTAW PREMIUM WIESIA A0, TERESA, WIESIA AP1-AP22,		Dopłata	
		zł netto	zł brutto
Dopłata do okuć w kolorze czarnym (klamka ESSEN + szyld górny, wkładka + wkładko-gałka w systemie jednego klucza + wizjer):		165,00	202,95
Dopłata do zestawu „100”:		100,00	123,00
Próg z twardego drewna liściastego, lakierowany bezbarwny, szer. 55 mm:		180,00	221,40
Nawiercenie otworu na wizjer:		25,00	30,75
Próg opadający:		154,00	189,42
Skrócenie drzwi do 80 mm lub produkt w normie CZ:		165,00	202,95
Dopłata do wersji AKUSTIC 39dB:		570,00	701,10
Osłonka aluminiowa na zawiasy - cena za 1 kpl. na 1 zawias (kolory: mosiądz połysk, patyna, chrom połysk, czarny, biały, nikiel szczotkowany):		18,00	22,14
Wykończenie krawędzi skrzydła w kolorze czarnym:		88,00	108,24
Kopniaki:		strona 39	
Opaska, ćwierćwałek:		strona 26	

OPCJE ZA DOPLATĄ: ZESTAW STANDARD WIESIA A0, TERESA, WIESIA AP1-AP22,		Dopłata	
		zł netto	zł brutto
Klamka ESSEN + szyld górny (nikiel satyna, patyna, czarna):		155,00	190,65
Wkładka+wkładko-gałka (System jednego klucza), otwierane na zewnątrz rozmiar: 30g/45, otwierane do wewnątrz rozmiar: 30/45g, kolory:	chrom lakierowany:	150,00	184,50
	czarny:	275,00	338,25
Wizjer niezamontowany srebrny:		30,00	36,90
Wizjer niezamontowany czarny:		40,00	49,20
Wizjer zamontowany (standardowa wysokość od dołu skrzydła: 1550 mm):	srebrny	50,00	61,50
	czarny	60,00	73,80
Klamka SHARK + szyld górny INOX, czarna, brąz mat:		210,00	258,30
Dopłata do zestawu „100”:		100,00	123,00
Próg z twardego drewna liściastego, lakierowany bezbarwny, szer. 55 mm:		180,00	221,40
Próg opadający:		154,00	189,42
Skrócenie drzwi do 80 mm lub produkt w normie CZ:		165,00	202,95
Dopłata do wersji AKUSTIC 39dB:		570,00	701,10
Osłonka aluminiowa na zawiasy - cena za 1 kpl. na 1 zawias (kolory: mosiądz połysk, patyna, chrom połysk, czarny, biały, nikiel szczotkowany):		18,00	22,14
Wykończenie krawędzi skrzydła w kolorze czarnym:		88,00	108,24
Kopniaki:		strona 39	
Opaska, ćwierćwałek:		strona 26	

OPCJE ZA DOPLATĄ: SKRZYDŁO WIESIA A0, TERESA, WIESIA AP1-AP22,		Cena zakupu samego akcesoria	
		zł netto	zł brutto
Ościeżnica regulowana		tabela poniżej	
Ościeżnica stała drewniana prostokątna w kolorach 3D:		420,00	516,60
Ościeżnica stała drewniana prostokątna w kolorach PLUS, CPL 0,15:		495,00	608,85
Ościeżnica stała drewniana prostokątna w kolorach CPL 0,2:		605,00	744,15
Opaska kątowna 60/80 mm z klipsami (w zestawie 3 sztuki klipsa) do ościeżnicy stałej:	3D, PLUS, CPL 0,15:	182,00	223,86
	CPL 0,2	272,00	334,56
Próg ze stali nierdzewnej z uszczelką:		130,00	159,90
Próg z twardego drewna liściastego, lakierowany bezbarwny, szer. 55 mm:		180,00	221,40
Klamka ESSEN + szyld górny (nikiel satyna, patyna, czarna):		155,00	190,65
Wkładka + wkładko-gałka (System jednego klucza), otwierane na zewnątrz rozmiar: 30g/45, otwierane do wewnątrz rozmiar: 30/45g, kolory:	chrom lakierowany:	150,00	184,50
	czarna:	275,00	338,25
Wizjer niezamontowany srebrny:		30,00	36,90
Wizjer niezamontowany czarny:		40,00	49,20
Wizjer zamontowany (standardowa wysokość od dołu skrzydła: 1550 mm):	srebrny	50,00	61,50
	czarny	60,00	73,80
Klamka SHARK + szyld górny INOX, czarna, brąz mat:		210,00	258,30
Dopłata do drzwi „100” (skrzydło+ościeżnica+próg):		100,00	123,00
Próg opadający:		154,00	189,42
Samozamykacz ramieniowy bez wzmocnienia, kolory: srebrny, czarny, biały, brązowy:		350,00	430,50
Wzmocnienie w skrzydle pod samozamykacz:		33,00	40,59
Skrócenie drzwi do 80 mm lub produkt w normie CZ:		165,00	202,95
Dopłata do wersji drzwi AKUSTIC 39dB:		570,00	701,10
Zamek listwowy:		360,00	442,80
Elektrozaczep:		350,00	430,50
Osłonka aluminiowa na zawiasy - cena za 1 kpl. na 1 zawias (kolory: mosiądz połysk, patyna, chrom połysk, czarny, biały, nikiel szczotkowany):		18,00	22,14
Wykończenie krawędzi skrzydła w kolorze czarnym:		88,00	108,24
Kopniaki:		strona 39	
Opaska, ćwierćwałek:		strona 26	
Panele boczne i górne:		wycena indywidualna	
Ościeżnice stalowe stałe i regulowane:		wycena indywidualna	

CENA OŚCIEŻNIC REGULOWANYCH Z OPASKĄ 60 lub 80 mm WIESIA A0, TERESA, WIESIA AP1-AP22,

Zakres regulacji ościeżnicy min-max (mm)	3D „80”, „90E”, „100 ⁽¹⁾ ”		PLUS i CPL 0,15 „80”, „90E”, „100 ⁽¹⁾ ”		CPL 0,2* „80”, „90E”, „100 ⁽¹⁾ ”	
	zł netto	zł brutto	zł netto	zł brutto	zł netto	zł brutto
65-80**	578,00	710,94	638,00	784,74	725,00	891,75
80-100	578,00	710,94	638,00	784,74	725,00	891,75
100-120	589,00	724,47	652,00	801,96	736,00	905,28
120-140	611,00	751,53	671,00	825,33	758,00	932,34
140-160	635,00	781,05	692,00	851,16	780,00	959,40
160-180	668,00	821,64	725,00	891,75	813,00	999,99
180-200	676,00	831,48	739,00	908,97	824,00	1013,52
200-220	699,00	859,77	759,00	933,57	843,00	1036,89
220-240	722,00	888,06	780,00	959,40	866,00	1065,18
240-260	743,00	913,89	803,00	987,69	890,00	1094,70
260-280	770,00	947,10	832,00	1023,36	918,00	1129,14
280-300	813,00	999,99	876,00	1077,48	963,00	1184,49
300-340	836,00	1028,28	898,00	1104,54	984,00	1210,32
340-360	916,00	1126,68	979,00	1204,17	1066,00	1311,18
360-380	939,00	1154,97	1000,00	1230,00	1086,00	1335,78
380-400	983,00	1209,09	1045,00	1285,35	1130,00	1389,90
400-420	1006,00	1237,38	1066,00	1311,18	1152,00	1416,96

* Ościeżnica dedykowana do skrzydeł w kolorach CPL 0,2 i CPL 0,7.

⁽¹⁾ Za dopłatą (tabela wyżej).

** W ościeżnicy o zakresie 65-80 mm pióro kątownika należy samodzielnie przyciąć do wymaganego zakresu.

Możliwość wykonania ościeżnic do zakresu: 500-520 mm - dopłata za każde 2 cm zakresu wynosi: **50,00 zł** (61,50 zł brutto), bazując od ceny ościeżnicy 400-420 mm.

Łączenie pod kątem prostym (90°) możliwe tylko w ościeżnicy z opaską 80 mm.

Dopłata za opaskę 80 mm łączoną pod kątem prostym (90°): **132,00 zł** (162,36 zł brutto).

Dopłata za wzmocnienie pod samozamykacz do ościeżnicy regulowanej: **50,00 zł** (61,50 zł brutto).

Kątownik ruchomy standardowy lub z przedłużonym piórem o 2 cm:

- 3D, PLUS, CPL 0,15: **170,00 zł** (209,10 zł brutto),
- CPL 0,2: **264,00 zł** (324,72 zł brutto).

Poszerzenie 120 mm oraz 55 mm do ościeżnicy regulowanej kolory: 3D, PLUS i CPL 0,15: **182,00 zł** (223,86 zł brutto), CPL 0,2: **330,00 zł** (405,90 zł brutto).

Zmiana zakresu o +20 mm (dostępna w zakresach od 120-140 mm do 280-300mm): **60,00 zł** (73,80 zł brutto).

INFORMACJE TECHNICZNE DRZWI WEWNĘTRZNE WEJŚCIOWE WIESIA I TERESA

OŚCIEŻNICA STAŁA

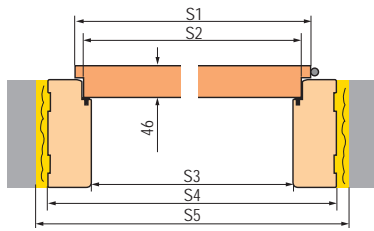

H1	H2	H3	H4	H5
2030	2017	2018	2062	2072

Szerokość drzwi	S1	S2	S3	S4	S5
„80N”	804	777	764	852	872
„80”	844	817	804	892	912
„90E”	948	921	908	996	1016
„100”	1044	1017	1004	1092	1112

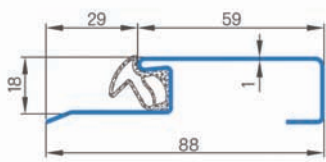

Próg stalowy.

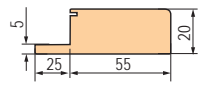

Próg drewniany.

OŚCIEŻNICA REGULOWANA

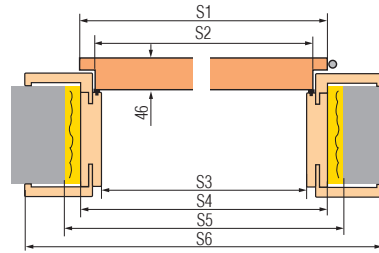

H1	H2	H3	H4	H5	H6	
2030	2017	2018	2040	2060	opaska 60 mm	opaska 80 mm
					2089	2109

Szerokość drzwi	S1	S2	S3	S4	S5	S6	
„80”	844	817	804	848	888	opaska 60 mm	opaska 80 mm
„90E”	948	921	908	952	992	1050	1090
„100”	1044	1017	1004	1048	1088	1146	1186

„90E” wersja inwestycyjna - efektywne światło przejścia 900 mm.

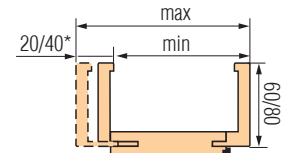
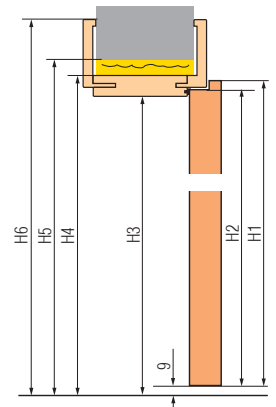

* 40 mm dla ościeżnicy o zakresie regulacji 300-340.

OŚCIEŻNICE STALOWE STAŁE I REGULOWANE

Wycena indywidualna.

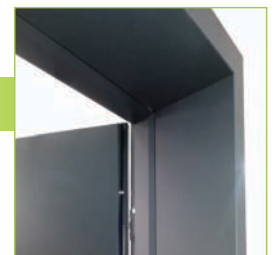

WIESIA A0 w różnych konfiguracjach - pytaj w dziale obsługi Klienta.



Panele poszerzające: boczne, górne, - wycena indywidualna.

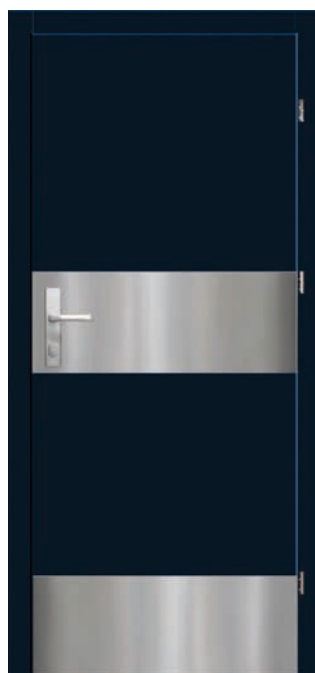

Kopniaki środkowy i dolny

KOPNIANKI DO DRZWI WIESIA A0 lub inne modele na zapytanie w dziale obsługi Klienta.

	Wysokość mm	Dopłata do wyposażenia standardowego	
		zł netto	zł brutto
Środkowy, jednostronny, kolor INOX	150	240,00	295,20
	300	290,00	356,70
Środkowy, dwustronny, kolor INOX	150	480,00	590,40
	300	580,00	713,40
Dolny, jednostronny, kolor INOX	150	240,00	295,20
	300	290,00	356,70
Dolny, dwustronny, kolor INOX	150	480,00	590,40
	300	580,00	713,40

Dopłata do drzwi „100”: + 30%.

Dopłata kopniaki w kolorze czarnym: **60,00 zł** (73,80 zł brutto).

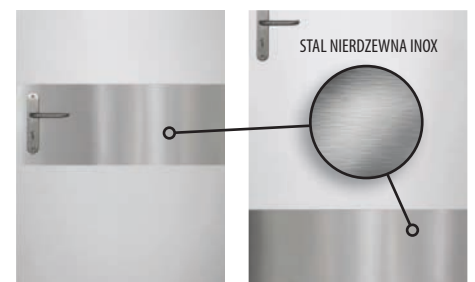

Środkowy

Dolny

DRZWI ANTYWŁAMANIOWE w klasie RC2 i RC3 PRZYLGOWE WEWNĘTRZNE WEJŚCIOWE

Drzwi antywłamaniowe w klasie RC2 i RC3 przylgowe wewnętrzne wejściowe otwierane na zewnątrz TYP EP46 US-A oraz EP50 US-A posiadają izolacyjność akustyczną na poziomie $R_w=38$ dB, klasę antywłamaniową RC2 lub RC3 wg PN EN 1627:2012 oraz 5 klasę odporności mechanicznej, grubość skrzydła 46 mm.

Konstrukcja skrzydła: ramiak drewniany pokryty klejonymi płytami HDF, wypełnienie specjalistyczną płytą pełną, wzmocnienie całego skrzydła płytą stalową,

Wykończenie skrzydła: krawędź wykonana w technologii STANDARD, płyta HDF pokryta okleiną 3D, SOFT, PLUS, CPL 0,15, CPL 0,2 lub CPL 0,7. Skrzydła pokryte laminatami CPL 0,2 i CPL 0,7 mają wykonaną krawędź skrzydła tzw. ABSem bardzo mocnym materiałem PCV.

Ościeznica: przylgowa stała drewniana obłożona płytami MDF, za dopłatą możliwość zabudowy w zakresie 90–450 mm co 20 mm. Regulowany zaczep główny oraz regulowane dwa zaczepy haków i zamka dodatkowego.

Okucia: cztery srebrne zawiasy 2-czopowe $\varnothing 16$ z regulacją 3D, czteropunktowy zamek antywłamaniowy listwowy hakowy w standardzie na dwie wkładki, cztery bolce antywyważeniowe po stronie zawiasów.

Zamek listwowy.

Cztery blachy zaczepowe z regulacją.

Wieszak RC2.

Wieszak RC3.

Zamek górny i dolny antywłamaniowy.

Dwa rygle hakowe.

Cztery zawiasy dwuczopowe $\varnothing 16$ z regulacją 3D.

Wizjer (wiercenie we własnym zakresie).

Cztery bolce antywyważeniowe.

Ościeznica stała drewniana.

NOWOŚĆ:
NAWIERCONE OTWORY pod KLAMKĘ i SZYLD.

Przekrój ościeznicy z zabudową muru
Zabudowa muru występuje z wewnętrznym kątownikiem 60 mm lub 80 mm, kątownik zewnętrzny z klipsami 60 mm lub 80 mm za dopłatą.

Przekrój skrzydła

ramiak z klejonego drewna

blacha stalowa

wypełnienie płytą pełną

Próg ze stali nierdzewnej.

Próg z twardego drewna (lakier bezbarwny).

RC2

RC3 wzmocniona kątownikiem stalowym (od strony blach zaczepowych).

Ćwierćwałek.

Opaska maskująca.

Opaska kątowna 60/80 mm z klipsami MDF.

44

90

60/80

50

10

16

10

8

10

10

38 dB

NIETYPOWE WYMIARY

**DRZWI DOSTARCZAMY KOMPLETNIE ZMONTOWANE
(SKRZYDŁO + OŚCIEZNICA STAŁA DREWNIANA + PRÓG ZINTEGROWANY)
ŁATWY MONTAŻ!!!**

WIESIA A0 RC2 WIESIA A0 RC3



TECHNOLOGIA	WIESIA A0 RC2	WIESIA A0 EC3
STANDARD 3D	netto 2769,00 brutto 3405,87	netto 3099,00 brutto 3811,77
STANDARD PLUS CPL 0,15	netto 2959,00 brutto 3639,57	netto 3299,00 brutto 4057,77
STANDARD CPL 0,2	netto 2989,00 brutto 3676,47	netto 3319,00 brutto 4082,37
STANDARD CPL 0,7	netto 3139,00 brutto 3860,97	netto 3469,00 brutto 4266,87

CENA KOMPLETNYCH DRZWI Z OŚCIEŻNICĄ STAŁĄ ZAWIERA:

- skrzydło z ościeżnicą drewnianą z progiem stalowym lub drewnianym złożone w całość,
 - antywłamaniowy czteropunktowy zamek listwowy hakowy na dwie wkładki z systemem docisku haków,
 - antywałamniowa klamka i rozeta górna w kolorze srebrnym: WIESIA RC2 w klasie RC2 lub WIESIA RC3 w klasie RC3,
 - antywałamniowe wkładki (górna z gałką) w systemie jednego klucza w kolorze srebrnym,
 - wizjer (wiercenie we własnym zakresie).
- Dostępne szerokości drzwi: „80N”, „80”, „90E”, za dopłatą „100”.

DOSTĘPNE KOLORY:

STANDARD 3D	biały classic 3D*	biały modern 3D*	dąb 3D	jasna akacja 3D	jasny dąb 3D	dąb szary 3D	złoty dąb 3D	orzech ciemny 3D				
STANDARD PLUS	biały plus*	kora biała plus	dąb natur plus	dąb średni plus	orzech średni plus	klon szary plus	jesion grafit plus	beton plus				
STANDARD CPL 0,15	biały*(1) cpl 0,15	cappuccino cpl 0,15 (1)	popielaty cpl 0,15 (1)	jasnoszary cpl 0,15 (1)	ciemnozielony cpl 0,15 (1)	czarny cpl 0,15 (1)	antracyt cpl 0,15 (1)	kamienno-szary cpl 0,15 (1)	szachwia cpl 0,15 (1)	wenge cpl 0,15	dąb cpl 0,15	dąb szary cpl 0,15
STANDARD CPL 0,2 CPL 0,7	biały* cpl 0,2 cpl 0,7	popielaty cpl 0,2 cpl 0,7	antracyt satin cpl 0,2 cpl 0,7	dąb classic cpl 0,2 cpl 0,7	dąb retro cpl 0,2 cpl 0,7	orzech classic cpl 0,2 cpl 0,7	NOWOŚĆ					

* Folia biała gładka imitująca powierzchnię malowaną.
(1) Powłoka AntiFinger.

WIESIA RC2 AP1 - AP30

- wyposażenie tak jak WIESIA A0 RC2.

WIESIA RC3 AP1 - AP30

- wyposażenie tak jak WIESIA A0 RC3.

TECHNOLOGIA	WIESIA RC2 AP1-AP30	WIESIA EC3 AP1-AP30
STANDARD 3D	netto 3069,00 brutto 3774,87	netto 3399,00 brutto 4180,77
STANDARD PLUS CPL 0,15	netto 3259,00 brutto 4008,57	netto 3599,00 brutto 4426,77
STANDARD CPL 0,2	netto 3289,00 brutto 4045,47	netto 3619,00 brutto 4451,37
STANDARD CPL 0,7	netto 3439,00 brutto 4229,97	netto 3769,00 brutto 4635,87



WIESIA RC2 i RC3 AP1 WIESIA RC2 i RC3 AP2 WIESIA RC2 i RC3 AP3 WIESIA RC2 i RC3 AP4



WIESIA RC2 i RC3 AP5 WIESIA RC2 i RC3 AP6 WIESIA RC2 i RC3 AP9 WIESIA RC2 i RC3 AP10 WIESIA RC2 i RC3 AP11 WIESIA RC2 i RC3 AP12 WIESIA RC2 i RC3 AP13 WIESIA RC2 i RC3 AP14 WIESIA RC2 i RC3 AP17 WIESIA RC2 i RC3 AP18

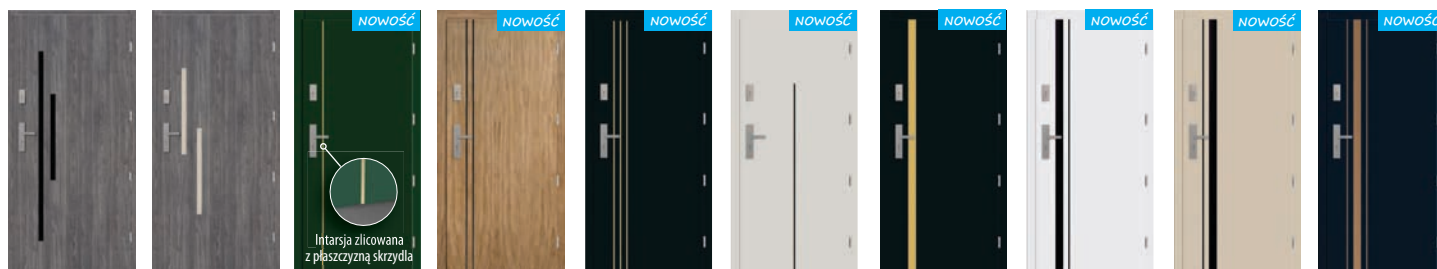

WIESIA RC2 i RC3 AP20 WIESIA RC2 i RC3 AP21 WIESIA RC2 i RC3 AP23 WIESIA RC2 i RC3 AP24 WIESIA RC2 i RC3 AP25 WIESIA RC2 i RC3 AP26 WIESIA RC2 i RC3 AP27 WIESIA RC2 i RC3 AP28 WIESIA RC2 i RC3 AP29 WIESIA RC2 i RC3 AP30

Aplikacje i intarsje w standardzie występują z jednej strony wg poniższych schematów, zaznaczyć w zamówieniu:

- Aplikacja INOX lub czarna, naklejana na płaszczyznę skrzydła o szerokości 18 mm (WIESIA RC2 i RC3 od AP1 do AP10),
- Aplikacja szkło akrylowe zlicowane z płaszczyznę skrzydła, czarne lub białe o szerokości 40 mm (WIESIA RC2 i RC3 od AP11 do AP21),
- Intarsja zlicowana z płaszczyznę skrzydła, stal szczotkowana, czarna, złoto szczotkowane, miedź szczotkowana o szerokości 8 i 60 mm (WIESIA RC2 i RC3 od AP23 do AP30).

Wybór opcji i koloru - zaznaczyć w zamówieniu.

Dopłata do aplikacji dwustronnej: 300,00 zł (369,00 zł brutto).

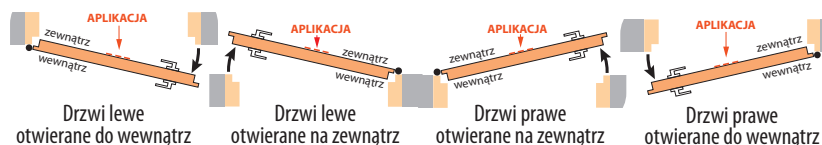

WYMIARY DRZWI RC2 I RC3

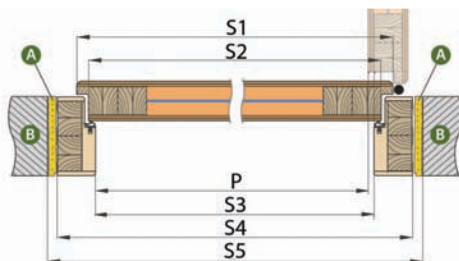
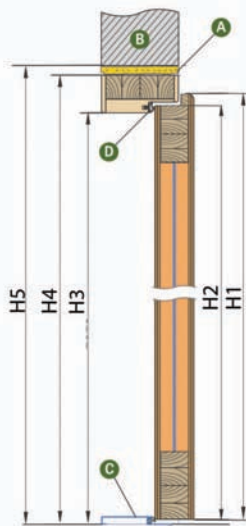

	H1	H2	H3	H4	H5	
	2035	2022	2024	2068	2088	
Szerokość drzwi	S1	S2	P	S3	S4	S5
„80N”	804	778	759	764	852	892
„80”	848	822	803	808	896	936
„90E”	948	922	903	908	996	1036
„100”	1048	1022	1003	1008	1096	1136

WZMOCNIENIE DRZWI RC3

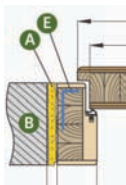

- A** • pianka montażowa,
- B** • mur,
- C** • próg z blachy nierdzewnej lub drewniany,
- D** • uszczelka gumowa,
- E** • wzmocnienie wewnętrzne ościeżnicy kątownikiem stalowym (od strony blach zaczepowych).

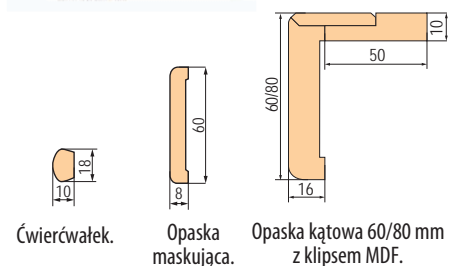

OPCJE ZA DOPLATĄ:

Dopłata do drzwi „100”:

Dopłata za okucia w kolorze czarnym (klamka+wkładka+wizjer):

Zabudowa muru w zakresach: 90-130, 130-170 mm:

Zabudowa muru w zakresach: 170-210, 210-250 mm:

Zabudowa muru w zakresach: 250-290, 290-330, 330-370, 370-410, 410- 450 mm:

Opaska kątowna 80 mm z klipsami (w zestawie 3 sztuki klipsa) do ościeżnicy stałej:

Dopłata za opaskę 80 mm łączoną pod kątem prostym (90°)

Opaska, ćwiercwałek:

Skrócenie drzwi do 8 cm co 1 cm:

Samozamykacz ramieniowy bez wzmocnienia, kolory: srebrny, czarny, biały, brązowy:

Wzmocnienie w skrzydle pod samozamykacz:

Ostonki metalowe zawiasu (nikiel satyna, patyna, chrom połysk, mosiądz połysk, biały, czarny) kpl. na 1 zawias:

Wykończenie krawędzi skrzydła w kolorze czarnym:

Panele boczne i górne:

Ościeżnice stalowe stałe i regulowane:

	Dopłata do wyposażenia standardowego		Cena zakupu samego akcesoria	
	zł netto	zł brutto	zł netto	zł brutto
Dopłata do drzwi „100”:	100,00	123,00	-	-
Dopłata za okucia w kolorze czarnym (klamka+wkładka+wizjer):	220,00	270,60	-	-
	300,00	369,00	-	-
Zabudowa muru w zakresach: 90-130, 130-170 mm:	555,00	682,65	555,00	682,65
	640,00	787,20	640,00	787,20
Zabudowa muru w zakresach: 170-210, 210-250 mm:	725,00	891,75	725,00	891,75
	815,00	1002,45	815,00	1002,45
Zabudowa muru w zakresach: 250-290, 290-330, 330-370, 370-410, 410- 450 mm:	900,00	1107,00	900,00	1107,00
	980,00	1205,40	980,00	1205,40
Opaska kątowna 80 mm z klipsami (w zestawie 3 sztuki klipsa) do ościeżnicy stałej:	182,00	223,86	182,00	223,86
	272,00	334,56	272,00	334,56
Dopłata za opaskę 80 mm łączoną pod kątem prostym (90°)	132,00	162,36	132,00	162,36
Opaska, ćwiercwałek:	strona 26			
Skrócenie drzwi do 8 cm co 1 cm:	165,00	202,95	-	-
Samozamykacz ramieniowy bez wzmocnienia, kolory: srebrny, czarny, biały, brązowy:	350,00	430,50	350,00	430,50
Wzmocnienie w skrzydle pod samozamykacz:	33,00	40,59	-	-
Ostonki metalowe zawiasu (nikiel satyna, patyna, chrom połysk, mosiądz połysk, biały, czarny) kpl. na 1 zawias:	18,00	22,14	18,00	22,14
Wykończenie krawędzi skrzydła w kolorze czarnym:	88,00	108,24	-	-
Panele boczne i górne:	wycena indywidualna			
Ościeżnice stalowe stałe i regulowane:	wycena indywidualna			

DRZWI PŁYTOWE WEWNĘTRZNE WEJŚCIOWE PRZECIWPÓŻAROWE LEDA EI30 I LEDA EI60

FUNKCJE PRZECIWPÓŻAROWE, DYMOSZCZELNE I AKUSTYCZNE ZAPEWNIĄ WYŁĄCZNIE MONTAŻ KOMPLETNEGO ZESTAWU W KTÓRYM OTRZYMAJĄ PAŃSTWO:

- skrzydło drzwiowe wykonane w technologii STANDARD, wypełnione specjalistyczną płytą HALSPAN EI30 o grubości 50 mm lub EI60 o grubości 60 mm, skrzydło drzwiowe fabrycznie wyposażone w: uszczelki, zamek, zawiasy i próg opadający,
- ościeżnicę stałą drewnianą przeciwpożarową z uszczelką ogniową oraz blachę zaczepową z regulacją,
- klamkę, wkładkę, samozamykacz ramieniowy- w cenie kompletu.

Wyposażenie zgodne z Polską Normą.

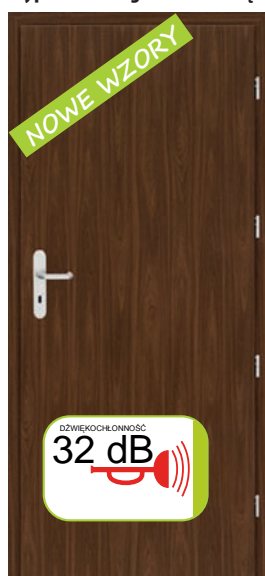

LEDA EI30, EI60, „80, 90, 100, 110”

LEDA S3 EI30, „90, 100, 110”

LEDA S4 EI30, EI60, „90, 100, 110”

LEDA S5 EI30, „80, 90, 100, 110”

LEDA S6 EI30, EI60, „80, 90, 100, 110”

LEDA S7 EI30, „80, 90, 100, 110”

LEDA S8 EI30, EI60, „80, 90, 100, 110”

Dostępne szerokości: 80, 90 cm. 100 cm, 110 cm - za dopłatą (tabela strona 43).

TECHNOLOGIA		LEDA EI30	LEDA EI60
STANDARD 3D	netto	3269,00	3849,00
	brutto	4020,87	4734,27
STANDARD PLUS CPL 0,15	netto	3269,00	3849,00
	brutto	4020,87	4734,27
STANDARD CPL 0,2	netto	3429,00	3999,00
	brutto	4217,67	4918,77
STANDARD CPL 0,7	netto	3679,00	4239,00
	brutto	4525,17	5213,97

DOSTĘPNE KOLORY:



biały classic 3D*	biały modern 3D*	dąb 3D	jasna akacja 3D	jasny dąb 3D	dąb szary 3D	złoty dąb 3D	orzech ciemny 3D
-------------------	------------------	--------	-----------------	--------------	--------------	--------------	------------------



biały plus*	kora biała plus	dąb natur plus	dąb średni plus	orzech średni plus	klon szary plus	jesion grafit plus	beton plus
-------------	-----------------	----------------	-----------------	--------------------	-----------------	--------------------	------------



biały *(1) cpl 0,15	cappuccino cpl 0,15 (1)	popielaty cpl 0,15 (1)	jasnoszary cpl 0,15 (1)	ciemnozielony cpl 0,15 (1)	czarny cpl 0,15 (1)	antracyt cpl 0,15 (1)	kamienno-szary cpl 0,15 (1)	szalwia cpl 0,15 (1)	wenge cpl 0,15	dąb cpl 0,15	dąb szary cpl 0,15
---------------------	-------------------------	------------------------	-------------------------	----------------------------	---------------------	-----------------------	-----------------------------	----------------------	----------------	--------------	--------------------



biały* cpl 0,2 cpl 0,7	popielaty cpl 0,2 cpl 0,7	antracyt satyn cpl 0,2 cpl 0,7	dąb classic cpl 0,2 cpl 0,7	dąb retro cpl 0,2 cpl 0,7	orzech classic cpl 0,2 cpl 0,7
------------------------	---------------------------	--------------------------------	-----------------------------	---------------------------	--------------------------------

* Folia biała gładka imitująca powierzchnię malowaną.

(1) Powłoka AntiFinger.

OPCJE ZA DOPŁATĄ:

	Dopłata do wyposażenia standardowego		Cena zakupu samego akcesoria	
	zł netto	zł brutto	zł netto	zł brutto
Klamka JOWISZ długi szyld, wkładka, kolor INOX:	w cenie	w cenie	120,00	147,60
Wkładka srebrna:	w cenie	w cenie	55,00	67,65
Samozamykacz ramieniowy ppoż. w kolorach: srebrny, czarny, biały, brązowy:	w cenie	w cenie	-	-
Dopłata do drzwi „100”:	550,00	676,50	-	-
Dopłata do drzwi „110”:	605,00	744,15	-	-
Kratka wentylacyjna ppoż.:	1485,00	1826,55	-	-
Elektrozaczep ppoż. awersyjny:	2068,00	2543,64	-	-
Zamek ppoż. zasuwkowy górny:	253,00	311,19	-	-
Ośłonki metalowe zawiasu (chrom matowy, czarne), cena za 1 kpl. na 1 zawias:	28,00	34,44	28,00	34,44
Wizjer ppoż. chrom satyna:	100,00	123,00	100,00	123,00
Zabudowa muru EI 30 w zakresie od 100-460 mm co 40 mm (cena nie zawiera opaski kątovej z klipsem):	• 3D, PLUS, CPL 0,15 • CPL 0,2	1068,87 1476,00	869,00 1200,00	1068,87 1476,00
Zabudowa muru EI 60 w zakresie od 120-480 mm co 40 mm (cena nie zawiera opaski kątovej z klipsem):	• 3D, PLUS, CPL 0,15 • CPL 0,2	1070,10 1476,00	870,00 1200,00	1070,10 1476,00
Opaska kątovej 60 i 80 mm z klipsami (w zestawie 3 sztuki klipsa) do ościeżnicy stałej lub do zabudowy muru:	• 3D, PLUS, CPL 0,15 • CPL 0,2	223,86 334,56	182,00 272,00	223,86 334,56
LEDA EI30 szklenie (ognioodporne, przezroczyste - stała szerokość szklenia niezależnie od szerokości drzwi):	• S3	1463,70	-	-
	• S5 i S7	971,70	-	-
	• S4, S6 i S8	688,80	-	-
	• S4, S6 i S8	1180,80	-	-
LEDA EI60 szklenie	• S4, S6 i S8	108,24	-	-
Wykończenie krawędzi skrzydła w kolorze czarnym	88,00	108,24	-	-
Drzwi dwuskrzydłowe:			wycena indywidualna	
Wykonanie drzwi na nietypową wysokość:			wycena indywidualna	
Panele boczne i górne:			wycena indywidualna	
Ościeżnice stalowe stałe i regulowane:			wycena indywidualna	

WYMIARY DRZWI PPOŻ.

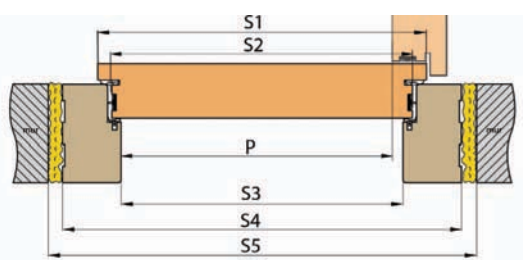

H1	H2	H3	H4	H5
2030	2017	2014	2068	2088

Szerokość drzwi	S1	S2	S3	S4	S5	P
„80”	860	834	817	925	955	805
„90”	960	934	917	1025	1055	905
„100”	1060	1034	1017	1125	1155	1005
„110”	1160	1134	1117	1225	1255	1105

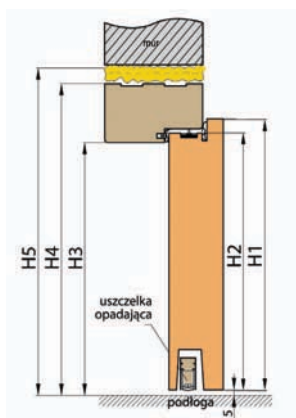

PRZEKRÓJ OŚCIEŻNICY STAŁEJ PPOŻ.

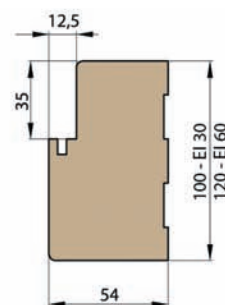

PRZEKRÓJ OŚCIEŻNICY Z ZABUDOWĄ MURU I OPASKĄ KĄTOWĄ Z KLIPSEM

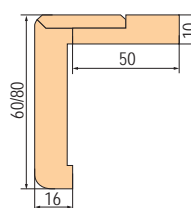
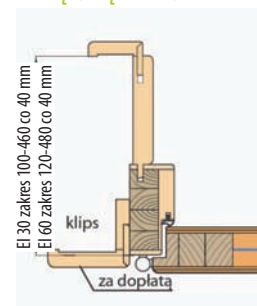

Opaska kątovej 60/80 mm z klipsem MDF za dopłatą



Klamka bezpieczna JOWISZ

DRZWI STALOWE ZEWNĘTRZNE SYSTEM 55

Pragniemy przedstawić Państwu drzwi stalowe zewnętrzne:
SYSTEM 55 - skrzydło o grubości 55 mm,
 wypełnione polistyrenem spienionym
 z ościeżnicą stalową.

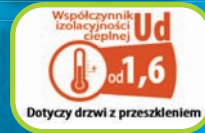
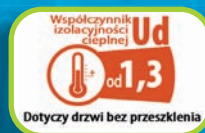

Wyposażenie kompletnych drzwi 55 w standardzie:

Dostępna ościeżnica:

FD-25/21C-55

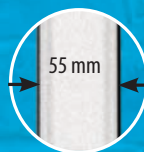
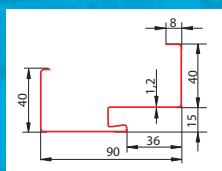
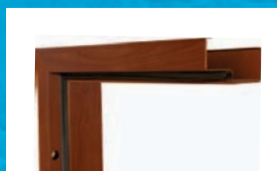

Skrzydło drzwiowe z uszczelką o grubości 55 mm wypełnione polistyrenem spienionym.



Zamek dodatkowy górny 3-ryglowy z wkładko-gałą w systemie jednego klucza.

Ościeżnica zmontowana laminowana w kolorze skrzydła z uszczelką.



Trzy bolce antywyważeniowe.

NOWOŚĆ:
 NAWIERCONE OTWORY POD KLAMKĘ I SZYLD SHARK.



Klamka SHARK INOX i szyld górny.



Trzy zawiasy regulowane.



Zaczep regulowany.



Próg ze stali nierdzewnej z uszczelką zintegrowany z ościeżnicą.

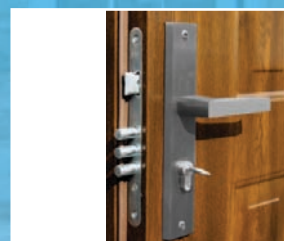

Zamek główny 3-ryglowy z wkładką w systemie jednego klucza.

W opcji bez dopłaty:

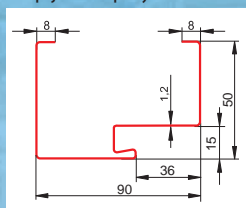

Ościeżnica stalowa FD-25/21B-55.

W opcji za dopłatą:

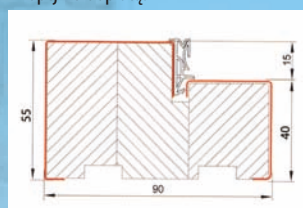

Ciepła ościeżnica stalowo-drewniana z uszczelką i zawiasem 3D.

W opcji za dopłatą:

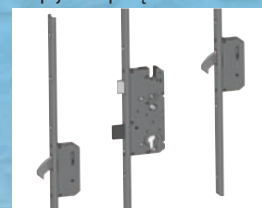

Zamek listwowy.



**DRZWI DOSTARCZAMY KOMPLETNIE ZMONTOWANE
 (SKRZYDŁO + OŚCIEŻNICA + PRÓG ZINTEGROWANY)
 ŁATWY MONTAŻ!!!**



Producent zaleca montaż drzwi pod zadaszeniem oraz metodą otwierania na zewnątrz.

DRZWI STALOWE ZEWNĘTRZNE SYSTEM 55 LUX

Pragniemy przedstawić Państwu drzwi stalowe zewnętrzne:

SYSTEM 55 - skrzydło o grubości 55 mm,

LUX - wypełnione pianką poliuretanową,

z ościeżnicą stalową.

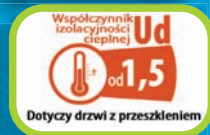
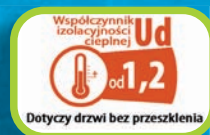

Wyposażenie kompletnych drzwi 55 LUX w standardzie:

Dostępna ościeznica:

FD-25/21C-55

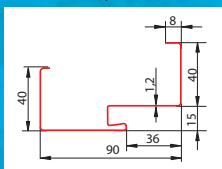
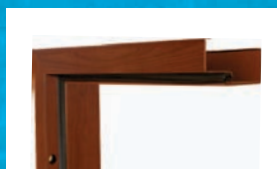

Skrzydło drzwiowe z uszczelką o grubości 55 mm wypełnione pianką poliuretanową.



Zamek dodatkowy górny 3-ryglowy z wkładko-gałką w systemie jednego klucza.

Ościeznica zmontowana laminowana w kolorze skrzydła z uszczelką.



Trzy bolce antywyważeniowe.



Trzy zawiasy regulowane.



Próg ze stali nierdzewnej z uszczelką zintegrowany z ościeżnicą.



NOWOŚĆ:
NAWIERCONE OTWORY POD KLAMKĘ I SZYLD SHARK.



Klamka SHARK INOX i szyld górny.



Zaczepek regulowany.

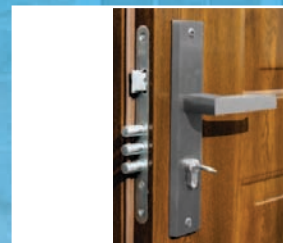

Zamek główny 3-ryglowy z wkładką w systemie jednego klucza.

W opcji bez dopłaty:

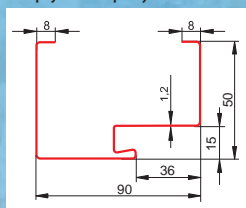

Ościeznica stalowa FD-25/21B-55.

W opcji za dopłatą:

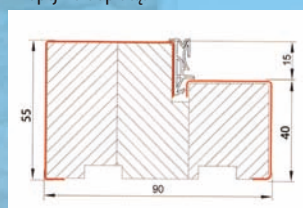

Ciepła ościeznica stalowo-drewniana z uszczelką i zawiasem 3D.



W opcji za dopłatą:



Zamek listwowy.



**DRZWI DOSTARCZAMY KOMPLETNIE ZMONTOWANE
(SKRZYDŁO + OŚCIEŻNICA + PRÓG ZINTEGROWANY)
ŁATWY MONTAŻ!!!**

Producent zaleca montaż drzwi pod zadaszeniem oraz metodą otwierania na zewnątrz.



DRZWI STALOWE ZEWNĘTRZNE SYSTEM 72 LUX

Pragniemy przedstawić Państwu drzwi stalowe zewnętrzne:

SYSTEM 72 - skrzydło o grubości 72mm,

LUX - wypełnione pianką poliuretanową,

z ościeżnicą stalową.

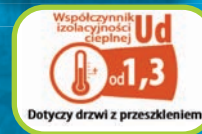
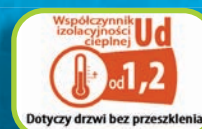

Wyposażenie kompletnych drzwi 72 LUX w standardzie:

Dostępna ościeznica:

FD-25/21B-72

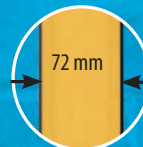
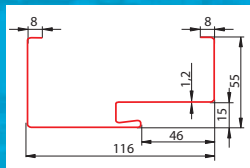
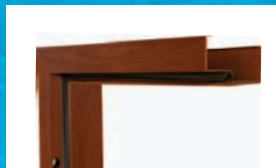

Skrzydło drzwiowe z uszczelką o grubości 72 mm wypełnione pianką poliuretanową.



Zamek dodatkowy górny 3-rygłowy z wkładko-gałką w systemie jednego klucza.

Ościeznica zmontowana laminowana w kolorze skrzydła z uszczelką.



Trzy bolce antywyważeniowe.

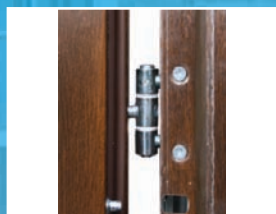

Trzy zawiasy regulowane.



Próg ze stali nierdzewnej z uszczelką zintegrowany z ościeżnicą.



NOWOŚĆ:
NAWIERCONE OTWORY POD KLAMKĘ I SZYLD SHARK.



Klamka SHARK INOX i szyld górny.



Zaczep regulowany.

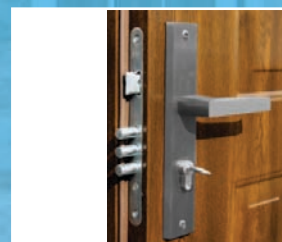

Zamek główny 3-rygłowy z wkładką w systemie jednego klucza.

W opcji za dopłatą:

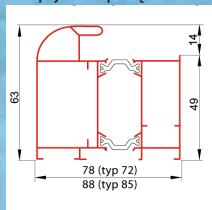

Ciepła ościeznica aluminiowa z uszczelką.

W opcji za dopłatą:

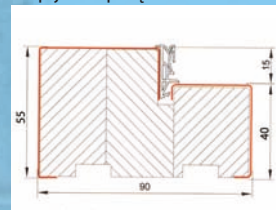

Ciepła ościeznica stalowo-drewniana z uszczelką i zawiasem 3D.

W opcji za dopłatą:



Zamek listwowy.



**DRZWI DOSTARCZAMY KOMPLETNIE ZMONTOWANE
(SKRZYDŁO + OŚCIEŻNICA + PRÓG ZINTEGROWANY)
ŁATWY MONTAŻ!!!**



DRZWI STALOWE ZEWNĘTRZNE SYSTEM 72 LUX TERMO

Pragniemy przedstawić Państwu drzwi stalowe zewnętrzne:

SYSTEM 72 - skrzydło o grubości 72 mm,

LUX - wypełnione pianką poliuretanową,

TERMO - z ościeżnicą stalowo-drewnianą.



Wyposażenie kompletnych drzwi 72 LUX TERMO w standardzie:

Dostępna ościeżnica:

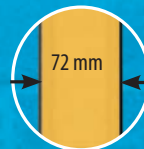
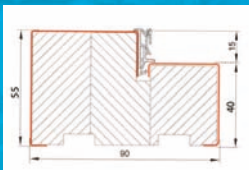

Skrzydło drzwiowe z uszczelką o grubości 72 mm wypełnione pianką poliuretanową.

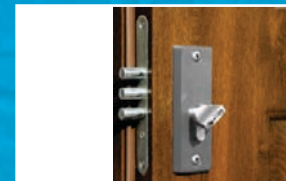

Zamek dodatkowy górny 3-ryglowy z wkładką-gałką w systemie jednego klucza.

Ciepła ościeżnica stalowo-drewniana zmontowana z uszczelką i zawiasem 3D.



Trzy bolce antywyważeniowe.

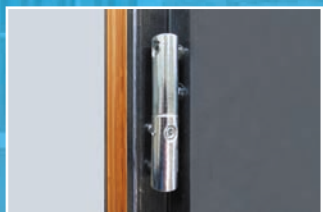

Trzy wzmacniane zawiasy regulowane 3D dwutrzpieniowe z osłonkami.



Ciepły próg aluminiowy z przekładką termiczną i uszczelką zintegrowany z ościeżnicą.



Klamka SHARK INOX i szyld górny.



Zaczepek regulowany.

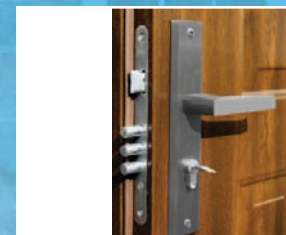

Zamek główny 3-ryglowy z wkładką w systemie jednego klucza.

W opcji za dopłatą:

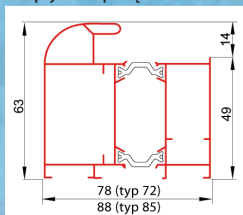

Ciepła ościeżnica aluminiowa z uszczelką.

W opcji za dopłatą:

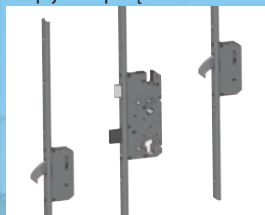

Zamek listwowy.



DRZWI DOSTARCZAMY KOMPLETNIE ZMONTOWANE (SKRZYDŁO + OŚCIEŻNICA + PRÓG ZINTEGROWANY) ŁATWY MONTAŻ!!!

Producent zaleca montaż drzwi pod zadaszeniem oraz metodą otwierania na zewnątrz.



DRZWI STALOWE ZEWNĘTRZNE SYSTEM 85 LUX TERMO PLUS

Pragniemy przedstawić Państwu drzwi stalowe zewnętrzne:

SYSTEM 85 - skrzydło o grubości 85 mm,

LUX - wypełnione pianką poliuretanową,

TERMO - z ościeżnicą stalowo-drewnianą,

PLUS - zamek listwowy.



Wyposażenie kompletnych drzwi 85 LUX TERMO PLUS w standardzie:

Dostępna ościeżnica:

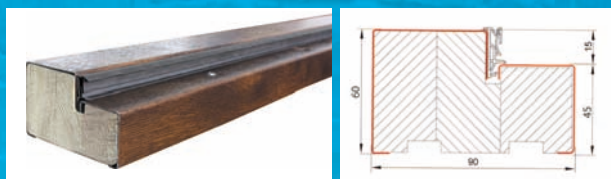

Ciepła ościeżnica stalowo-drewniana zmontowana z uszczelką i zawiasem 3D.



Trzy bolce antywyważeniowe.



Trzy wzmacniane zawiasy regulowane 3D dwutrzpieniowe z osłonkami.



Ciepły próg aluminiowy z przekładką termiczną i uszczelką zintegrowany z ościeżnicą.



Skrzydło drzwiowe z uszczelką o grubości 85 mm wypełnione pianką poliuretanową.

NOWOŚĆ:
NAWIERCONE OTWORY
POD KLAMKĘ SHARK



Klamka SHARK INOX (klamka na długim sztylcie, gałkowkładka).

Wielopunktowy zamek listwowy MACO wyposażony w trzy języki z cichą zapadką.

Trzy zaczepy zamka listwowego z regulowanym dociskiem.

W opcji za dopłatą:

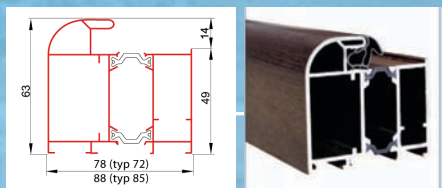

Ciepła ościeżnica aluminiowa z uszczelką.



**DRZWI DOSTARCZAMY KOMPLETNIE ZMONTOWANE
(SKRZYDŁO + OŚCIEŻNICA + PRÓG ZINTEGROWANY)
ŁATWY MONTAŻ!!!**



DRZWI STALOWE ZEWNĘTRZNE SYSTEM 101 LUX TERMO PLUS

Pragniemy przedstawić Państwu drzwi stalowe zewnętrzne:
SYSTEM 101 MASTER THERM - drzwi o grubości 101 mm,
LUX - wypełnione pianką poliuretanową,
TERMO - z ościeżnicą stalowo-drewnianą,
PLUS - zamek listwowy.

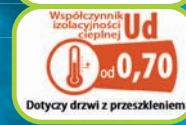
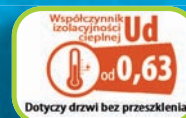

Drzwi powstały z myślą o klientach, którzy poszukują oszczędności energii oraz bezpieczeństwa przy jednoczesnym zachowaniu nietuzinkowej estetyki. Dołożyliśmy wszelkich starań, aby drzwi spełniały Państwa oczekiwania w zakresie energooszczędności czego dowodem są najlepsze na rynku parametry techniczne. Oferujemy najgrubsze drzwi (101 mm) z 4-stronną przylgą wyróżniające się najniższym współczynnikiem izolacyjności cieplnej (Ud od 0,63). Na szczególną uwagę zasługuje użyty w drzwiach 101 zamek hakowobolcowy. Zadbaliśmy o komfort użytkowania poprzez zastosowanie łożyskowanych zawiasów z regulacją w trzech płaszczyznach oraz zamka z cichą zapadką.

Wyposażenie kompletnych drzwi 101 LUX TERMO PLUS w standardzie:

Dostępna ościeżnica:



Ciepła ościeżnica stalowo-drewniana z uszczelką.

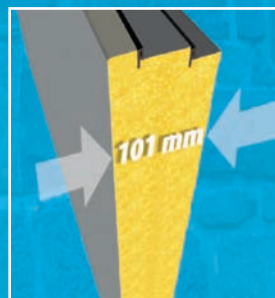

Skrzydło drzwiowe z 2 uszczelkami o grubości 101 mm wypełnione pianką poliuretanową.



Cztery bolce antywyważeniowe.

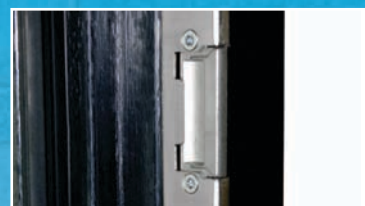

Zaczep regulowany.



Trzy zawiasy 3D regulowane z osłonkami.

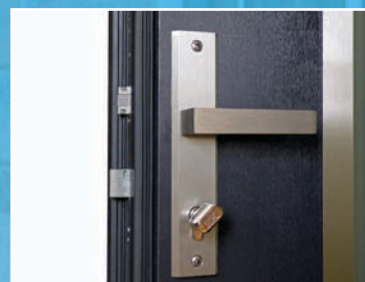

Klamka AXA HAGA (klamka na długim sztyldzie, gałkowkładka).



Próg aluminiowy z przekładką termiczną z uszczelką, zintegrowany z ościeżnicą.



Zamek hakowo-bolcowy ROTO z cichą zapadką.

DRZWI DOSTARCZAMY KOMPLETNIE ZMONTOWANE
(SKRZYDŁO + OŚCIEŻNICA + PRÓG ZINTEGROWANY)
ŁATWY MONTAŻ!!!

Producent zaleca montaż drzwi pod zadaszeniem oraz metodą otwierania na zewnątrz.



TEMIDA WZÓR 1



Kolory STANDARD

złoty dąb
ciemny orzech
antracyt drewnopodobny

Kolory PREMIUM

antracyt struktura
czarny drewnopodobny ^{(1) (2)}
czarny struktura

dąb turner
winchester

biały drewnopodobny ^{(1) (2)}
--

biały struktura

jasnoszary ^{(1) (2)}

zielony

czerwony

niebieski

dąb sheffield ^{(1) (2)}

dąb bielony ^{(1) (2)}

dąb sonoma ^{(1) (2)}

mahoń ^{(1) (2)}

Kolory RAL wycena indywidualna



DRZWI DOSTĘPNE OD RĘKI
55, 55 LUX, 72 LUX, 72 LUX TERMO

KOLOR: ŻŁOTY DĄB, CIEMNY ORZECH, ANTRACYT DREWNOPODOBNY.
ROZMIAR: „80E”, „90E”.
WSZYSTKIE SZKLENIA.

TECHNOLOGIA	zł netto	zł brutto	Ud=W/(m²K) szklone
55	3499,00	4303,77	1,6
55 LUX	3849,00	4734,27	1,5
72 LUX	4499,00	5533,77	1,3
72 LUX TERMO	5199,00	6394,77	1,1
85 LUX TERMO PLUS	NOWOŚĆ 7259,00	8928,57	1,0
101 LUX TERMO PLUS	NOWOŚĆ 9349,00	11499,27	0,70

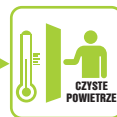

Drzwi stalowe zewnętrzne jednoskrzydłowe, gładkie.

Szerokość: 80E, 90E, **80N, 90N**. Za dopłatą strona 68: 100E, **100N**.

Niedostępna: TEMIDA 85 (100E i 100N), TEMIDA 101 (80N, 90N, 100N).

Kolory: STANDARD bez dopłaty.

PREMIUM dopłata: 55 i 55 LUX: 165,00 zł (202,95 zł brutto).

72 LUX, 72 LUX TERMO, 85 i 101 LUX TERMO PLUS: 275,00 zł (338,25 zł brutto).

Ościeżnica regulowana - wycena indywidualna. Opcje za dopłatą strona 68.

Informacje techniczne strony 74 i 75.

DOSTĘPNE SZKLENIA I RAMKI:

Ramka do wyboru:
• INOX
• CZARNA

Ramka do wyboru:
• INOX
• CZARNA

Ramka do wyboru:
• INOX
• CZARNA

Szklenie:
• SZYBA MLECZNA

Szklenie:
• LUSTRO WENECKIE

Szklenie:
• SZYBA PIASKOWANA

⁽¹⁾ Niedostępne kolory dla drzwi 85 LUX TERMO PLUS. ⁽²⁾ Niedostępne kolory dla szerokości 100E, 100N.

TEMIDA WZÓR 2

NOWOŚĆ



Kolory STANDARD

złoty dąb
ciemny orzech
antracyt drewnopodobny

Kolory PREMIUM

antracyt struktura
czarny drewnopodobny ^{(1) (2)}
czarny struktura

dąb turner
winchester

biały drewnopodobny ^{(1) (2)}
--

biały struktura

jasnoszary ^{(1) (2)}

zielony

czerwony

niebieski

dąb sheffield ^{(1) (2)}

dąb bielony ^{(1) (2)}

dąb sonoma ^{(1) (2)}

mahoń ^{(1) (2)}

Kolory RAL wycena indywidualna



DRZWI DOSTĘPNE OD RĘKI
55, 55 LUX, 72 LUX, 72 LUX TERMO

KOLOR: ŻŁOTY DĄB, CIEMNY ORZECH, ANTRACYT DREWNOPODOBNY.
ROZMIAR: „80E”, „90E”.
WSZYSTKIE SZKLENIA.

TECHNOLOGIA	zł netto	zł brutto	Ud=W/(m²K) szklone
55	3499,00	4303,77	1,6
55 LUX	3849,00	4734,27	1,5
72 LUX	4499,00	5533,77	1,3
72 LUX TERMO	5199,00	6394,77	1,1
85 LUX TERMO PLUS	NOWOŚĆ 7259,00	8928,57	1,0
101 LUX TERMO PLUS	NOWOŚĆ 9349,00	11499,27	0,70



Drzwi stalowe zewnętrzne jednoskrzydłowe, gładkie.

Szerokość: 80E, 90E, **80N, 90N**. Za dopłatą strona 68: 100E, **100N**.

Niedostępna: TEMIDA 85, (100E i 100N), TEMIDA 101 (80N, 90N, 100N).

Kolory: STANDARD bez dopłaty.

PREMIUM dopłata: 55 i 55 LUX: 165,00 zł (202,95 zł brutto).

72 LUX, 72 LUX TERMO, 85 i 101 LUX TERMO PLUS: 275,00 zł (338,25 zł brutto).

Ościeżnica regulowana - wycena indywidualna. Opcje za dopłatą strona 68.

Informacje techniczne strony 74 i 75.

DOSTĘPNE SZKLENIA I RAMKI:

Ramka do wyboru:
• INOX
• CZARNA

Ramka do wyboru:
• INOX
• CZARNA

Ramka do wyboru:
• INOX
• CZARNA

Szklenie:
• SZYBA MLECZNA

Szklenie:
• LUSTRO WENECKIE

Szklenie:
• SZYBA PIASKOWANA

⁽¹⁾ Niedostępne kolory dla drzwi 85 LUX TERMO PLUS. ⁽²⁾ Niedostępne kolory dla szerokości 100E, 100N.

TEMIDA WZÓR 3

NOWOŚĆ



Kolory STANDARD

złoty dąb
ciemny orzech
antracyt drewnopodobny

Kolory PREMIUM

antracyt struktura
czarny drewnopodobny ^{(1) (2)}
czarny struktura

dąb turner
winchester

biały drewnopodobny ^{(1) (2)}
biały struktura

jasnoszary ^{(1) (2)}
zielony

czerwony
niebieski

dąb sheffield ^{(1) (2)}
dąb bielony ^{(1) (2)}

dąb sonoma ^{(1) (2)}
mahoń ^{(1) (2)}

Kolory RAL wycena indywidualna

RAMKA ZE STALI NIERDZEWNEJ LUB CZARNA



DRZWI DOSTĘPNE OD RĘKI
55,
55 LUX
72 LUX,
72 LUX TERMO

KOLOR: ŻŁOTY DĄB, CIEMNY ORZECH,
ANTRACYT DREWNOPODOBNY.
ROZMIAR: „80E”, „90E”.
WSZYSTKIE SZKLENIA.

TECHNOLOGIA	zł netto	zł brutto	Ud=W/(m²K) szklone
55	4209,00	5177,07	1,6
55 LUX	4559,00	5607,57	1,5
72 LUX	5209,00	6407,07	1,3
72 LUX TERMO	5909,00	7268,07	1,1
85 LUX TERMO PLUS NOWOŚĆ	7699,00	9469,77	1,0



Drzwi stalowe zewnętrzne jednoskrzydłowe, gładkie.

Szerokość: 80E, 90E, **80N, 90N**. Za dopłatą strona 68: 100E, **100N** (nieostępna TEMIDA 85).

Kolory: STANDARD bez dopłaty,

PREMIUM dopłata: 55 i 55 LUX: 165,00 zł (202,95 zł brutto).

72 LUX, 72 LUX TERMO, 85 LUX TERMO PLUS: 275,00 zł (338,25 zł brutto).

Ościeżnica regulowana - wycena indywidualna. Opcje za dopłatą strona 68.

Informacje techniczne strony 74 i 75.

Maksymalne skrócenie drzwi do 100 mm.

DOSTĘPNE SZKLENIA I RAMKI:

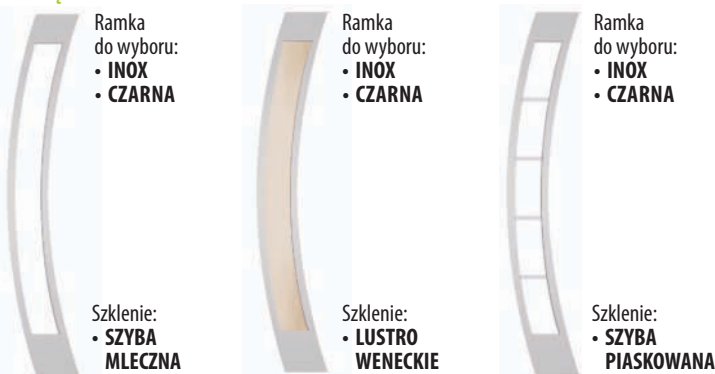

⁽¹⁾ Niedostępne kolory dla drzwi 85 LUX TERMO PLUS. ⁽²⁾ Niedostępne kolory dla szerokości 100E, 100N.

TEMIDA WZÓR 4

NOWOŚĆ



Kolory STANDARD

złoty dąb
ciemny orzech
antracyt drewnopodobny

Kolory PREMIUM

antracyt struktura
czarny drewnopodobny ^{(1) (2)}
czarny struktura

dąb turner
winchester

biały drewnopodobny ^{(1) (2)}
biały struktura

jasnoszary ^{(1) (2)}
zielony

czerwony
niebieski

dąb sheffield ^{(1) (2)}
dąb bielony ^{(1) (2)}

dąb sonoma ^{(1) (2)}
mahoń ^{(1) (2)}

Kolory RAL wycena indywidualna

RAMKA ZE STALI NIERDZEWNEJ LUB CZARNA



DRZWI DOSTĘPNE OD RĘKI
55,
55 LUX
72 LUX,
72 LUX TERMO

KOLOR: ŻŁOTY DĄB, CIEMNY ORZECH,
ANTRACYT DREWNOPODOBNY.
ROZMIAR: „80E”, „90E”.
WSZYSTKIE SZKLENIA.

TECHNOLOGIA	zł netto	zł brutto	Ud=W/(m²K) szklone
55	4179,00	5140,17	1,6
55 LUX	4529,00	5570,67	1,5
72 LUX	5189,00	6382,47	1,3
72 LUX TERMO	5889,00	7243,47	1,1
85 LUX TERMO PLUS NOWOŚĆ	7699,00	9469,77	1,0

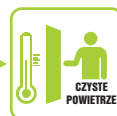

Drzwi stalowe zewnętrzne jednoskrzydłowe, gładkie.

Szerokość: 80E, 90E, **80N, 90N**. Za dopłatą strona 68: 100E, **100N** (nieostępna TEMIDA 85).

Kolory: STANDARD bez dopłaty,

PREMIUM dopłata: 55 i 55 LUX: 165,00 zł (202,95 zł brutto).

72 LUX, 72 LUX TERMO, 85 LUX TERMO PLUS: 275,00 zł (338,25 zł brutto).

Ościeżnica regulowana - wycena indywidualna. Opcje za dopłatą strona 68.

Informacje techniczne strony 74 i 75.

Maksymalne skrócenie drzwi do 100 mm.

DOSTĘPNE SZKLENIA I RAMKI:

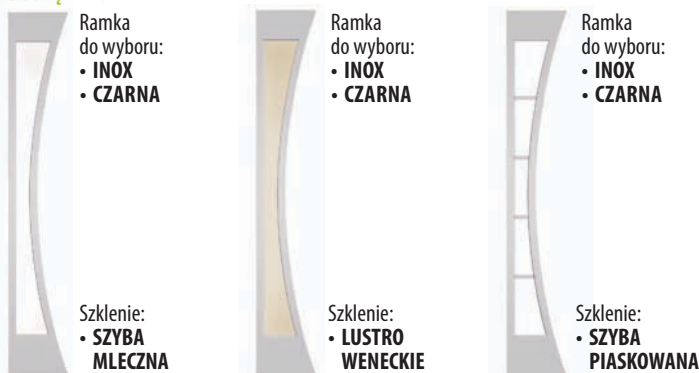

⁽¹⁾ Niedostępne kolory dla drzwi 85 LUX TERMO PLUS. ⁽²⁾ Niedostępne kolory dla szerokości 100E, 100N.

TEMIDA WZÓR 5



Kolory STANDARD

złoty dąb
ciemny orzech
antracyt drewnopodobny

Kolory PREMIUM

antracyt struktura
czarny drewnopodobny ^{(1) (2)}
czarny struktura

dąb turner
winchester

biały drewnopodobny ^{(1) (2)}
biały struktura
jasnoszary ^{(1) (2)}

zielony
czerwony

niebieski
dąb sheffield ^{(1) (2)}

dąb bielony ^{(1) (2)}
dąb sonoma ^{(1) (2)}

mahoń ^{(1) (2)}

Kolory RAL wycena indywidualna



DRZWI DOSTĘPNE OD RĘKI
55, 55 LUX, 72 LUX, 72 LUX TERMO

KOLOR: ŻŁOTY DĄB, CIEMNY ORZECH, ANTRACYT DREWNOPODOBNY.
ROZMIAR: „80E”, „90E”.
WSZYSTKIE SZKLENIA.

TECHNOLOGIA	zł netto	zł brutto	Ud=W/(m²K) szklone
55	3899,00	4795,77	1,6
55 LUX	4249,00	5226,27	1,5
72 LUX	4909,00	6038,07	1,3
72 LUX TERMO	5609,00	6899,07	1,1
85 LUX TERMO PLUS NOWOŚĆ	7369,00	9063,87	1,0



Drzwi stalowe zewnętrzne jednoskrzydłowe, gładkie.

Szerokość: 80E, 90E, **80N, 90N**. Za dopłatą strona 68: 100E, **100N** (niedostępna TEMIDA 85).

Kolory: STANDARD bez dopłaty,

PREMIUM dopłata: 55 i 55 LUX: 165,00 zł (202,95 zł brutto).

72 LUX, 72 LUX TERMO, 85 LUX TERMO PLUS: 275,00 zł (338,25 zł brutto).

Ościeżnica regulowana - wycena indywidualna. Opcje za dopłatą strona 68.

Informacje techniczne strony 74 i 75.

DOSTĘPNE SZKLENIA I RAMKI:



Ramka do wyboru:
• INOX
• CZARNA

Szklenie:
• SZYBA MLECZNA



Ramka do wyboru:
• INOX
• CZARNA

Szklenie:
• LUSTRO WENECKIE



Ramka do wyboru:
• INOX
• CZARNA

Szklenie:
• SZYBA PIASKOWANA

⁽¹⁾ Niedostępne kolory dla drzwi 85 LUX TERMO PLUS. ⁽²⁾ Niedostępne kolory dla szerokości 100E, 100N.

TEMIDA WZÓR 6

DOBRA CENA



Kolory STANDARD

złoty dąb
ciemny orzech
antracyt drewnopodobny

Kolory PREMIUM

antracyt struktura
czarny drewnopodobny ^{(1) (2)}
czarny struktura

dąb turner
winchester

biały drewnopodobny ^{(1) (2)}
biały struktura
jasnoszary ^{(1) (2)}

zielony
czerwony

niebieski
dąb sheffield ^{(1) (2)}

dąb bielony ^{(1) (2)}
dąb sonoma ^{(1) (2)}

mahoń ^{(1) (2)}

Kolory RAL wycena indywidualna



DRZWI DOSTĘPNE OD RĘKI
55, 55 LUX, 72 LUX, 72 LUX TERMO

KOLOR: ŻŁOTY DĄB, CIEMNY ORZECH, ANTRACYT DREWNOPODOBNY.
ROZMIAR: „80E”, „90E”.
WSZYSTKIE SZKLENIA.

TECHNOLOGIA	zł netto	zł brutto	Ud=W/(m²K) szklone
55	3469,00	4266,87	1,6
55 LUX	3819,00	4697,37	1,5
72 LUX	4449,00	5472,27	1,3
72 LUX TERMO	5149,00	6333,27	1,1
85 LUX TERMO PLUS NOWOŚĆ	6929,00	8522,67	1,0
101 LUX TERMO PLUS NOWOŚĆ	8899,00	10945,77	0,70



Drzwi stalowe zewnętrzne jednoskrzydłowe, gładkie.

Szerokość: 80E, 90E, **80N, 90N**. Za dopłatą strona 68: 100E, **100N** (niedostępna TEMIDA 85).

80N, 90N, 100N (niedostępna TEMIDA 101).

Kolory: STANDARD bez dopłaty,

PREMIUM dopłata: 55 i 55 LUX: 165,00 zł (202,95 zł brutto).

72 LUX, 72 LUX TERMO, 85 i 101 LUX TERMO PLUS: 275,00 zł (338,25 zł brutto).

Ościeżnica regulowana - wycena indywidualna. Opcje za dopłatą strona 68.

Informacje techniczne strony 74 i 75.

DOSTĘPNE SZKLENIA I RAMKI:



Ramka do wyboru:
• INOX
• CZARNA

Szklenie:
• SZYBA MLECZNA



Ramka do wyboru:
• INOX
• CZARNA

Szklenie:
• LUSTRO WENECKIE



Ramka do wyboru:
• INOX
• CZARNA

Szklenie:
• SZYBA PIASKOWANA

⁽¹⁾ Niedostępne kolory dla drzwi 85 LUX TERMO PLUS. ⁽²⁾ Niedostępne kolory dla szerokości 100E, 100N.

TEMIDA WZÓR 7

DOBRA CENA



Kolory STANDARD

złoty dąb
ciemny orzech
antracyt drewnopodobny

Kolory PREMIUM

antracyt struktura
czarny drewnopodobny ^{(1) (2)}
czarny struktura

dąb turner
winchester

biały drewnopodobny ^{(1) (2)}
biały struktura
jasnoszary ^{(1) (2)}

zielony
czerwony
niebieski

dąb sheffield ^{(1) (2)}
dąb bielony ^{(1) (2)}
dąb sonoma ^{(1) (2)}

mahoń ^{(1) (2)}

Kolory RAL wycena indywidualna



DRZWI DOSTĘPNE OD RĘKI
55,
55 LUX
72 LUX,
72 LUX TERMO

KOLOR: ŻŁOTY DĄB, CIEMNY ORZECH,
ANTRACYT DREWNOPODOBNY.
ROZMIAR: „80E”, „90E”.
WSZYSTKIE SZKLENIA.

TECHNOLOGIA	zł netto	zł brutto	Ud=W/(m²K) szklone
55	3469,00	4266,87	1,6
55 LUX	3819,00	4697,37	1,5
72 LUX	4449,00	5472,27	1,3
72 LUX TERMO	5149,00	6333,27	1,1
85 LUX TERMO PLUS	NOWOŚĆ 6929,00	8522,67	1,0
101 LUX TERMO PLUS	NOWOŚĆ 8899,00	10945,77	0,70



Drzwi stalowe zewnętrzne jednoskrzydłowe, gładkie.

Szerokość: 80E, 90E, **80N, 90N**. Za dopłatą strona 68: 100E, **100N** (nieдоступna TEMIDA 85).
80N, 90N, 100N (nieдоступna TEMIDA 101).

Kolory: STANDARD bez dopłaty,
PREMIUM dopłata: 55 i 55 LUX: 165,00 zł (202,95 zł brutto).
72 LUX, 72 LUX TERMO, 85 i 101 LUX TERMO PLUS: 275,00 zł (338,25 zł brutto).

Ościeżnica regulowana - wycena indywidualna. Opcje za dopłatą strona 68.

Informacje techniczne strony 74 i 75.

DOSTĘPNE SZKLENIA I RAMKI:



Ramka do wyboru:
• INOX
• CZARNA

Szklenie:
• SZYBA MLECZNA



Ramka do wyboru:
• INOX
• CZARNA

Szklenie:
• LUSTRO WENECKIE



Ramka do wyboru:
• INOX
• CZARNA

Szklenie:
• SZYBA PIASKOWANA

⁽¹⁾ Niedostępne kolory dla drzwi 85 LUX TERMO PLUS. ⁽²⁾ Niedostępne kolory dla szerokości 100E, 100N.

TEMIDA WZÓR 8



Kolory STANDARD

złoty dąb
ciemny orzech
antracyt drewnopodobny

Kolory PREMIUM

antracyt struktura
czarny drewnopodobny ^{(1) (2)}
czarny struktura

dąb turner
winchester

biały drewnopodobny ^{(1) (2)}
biały struktura
jasnoszary ^{(1) (2)}

zielony
czerwony
niebieski

dąb sheffield ^{(1) (2)}
dąb bielony ^{(1) (2)}
dąb sonoma ^{(1) (2)}

mahoń ^{(1) (2)}

Kolory RAL wycena indywidualna



DRZWI DOSTĘPNE OD RĘKI
55,
55 LUX
72 LUX,
72 LUX TERMO

KOLOR: ŻŁOTY DĄB, CIEMNY ORZECH,
ANTRACYT DREWNOPODOBNY.
ROZMIAR: „80E”, „90E”.
WSZYSTKIE SZKLENIA.

TECHNOLOGIA	zł netto	zł brutto	Ud=W/(m²K) szklone
55	3579,00	4402,17	1,6
55 LUX	3929,00	4832,67	1,5
72 LUX	4559,00	5607,57	1,3
72 LUX TERMO	5259,00	6468,57	1,1
85 LUX TERMO PLUS	NOWOŚĆ 7039,00	8657,97	1,0
101 LUX TERMO PLUS	NOWOŚĆ 8999,00	11068,77	0,70

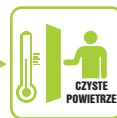

Drzwi stalowe zewnętrzne jednoskrzydłowe, gładkie.

Szerokość: 80E, 90E, **80N, 90N**. Za dopłatą strona 68: 100E, **100N** (nieдоступna TEMIDA 85).
80N, 90N, 100N (nieдоступna TEMIDA 101).

Kolory: STANDARD bez dopłaty,
PREMIUM dopłata: 55 i 55 LUX: 165,00 zł (202,95 zł brutto).
72 LUX, 72 LUX TERMO, 85 i 101 LUX TERMO PLUS: 275,00 zł (338,25 zł brutto).

Ościeżnica regulowana - wycena indywidualna. Opcje za dopłatą strona 68.

Informacje techniczne strony 74 i 75.

DOSTĘPNE SZKLENIA I RAMKI:



Ramka do wyboru:
• INOX
• CZARNA

Szklenie:
• SZYBA MLECZNA



Ramka do wyboru:
• INOX
• CZARNA

Szklenie:
• LUSTRO WENECKIE



Ramka do wyboru:
• INOX
• CZARNA

Szklenie:
• SZYBA PIASKOWANA

⁽¹⁾ Niedostępne kolory dla drzwi 85 LUX TERMO PLUS. ⁽²⁾ Niedostępne kolory dla szerokości 100E, 100N.

TEMIDA WZÓR 9



Kolory STANDARD

złoty dąb
ciemny orzech
antracyt drewnopodobny

Kolory PREMIUM

antracyt struktura
czarny drewnopodobny ⁽¹⁾ ⁽²⁾
czarny struktura
dąb turner
winchester
biały drewnopodobny ⁽¹⁾ ⁽²⁾
biały struktura
jasnoszary ⁽¹⁾ ⁽²⁾
zielony
czerwony
niebieski
dąb sheffield ⁽¹⁾ ⁽²⁾
dąb bielony ⁽¹⁾ ⁽²⁾
dąb sonoma ⁽¹⁾ ⁽²⁾
mahoń ⁽¹⁾ ⁽²⁾

Kolory RAL wycena indywidualna



DRZWI DOSTĘPNE OD RĘKI
55,
55 LUX
72 LUX,
72 LUX TERMO

KOLOR: ŻŁOTY DĄB, CIEMNY ORZECH,
ANTRACYT DREWNOPODOBNY.
ROZMIAR: „80E”, „90E”.
WSZYSTKIE SZKLENIA.

TECHNOLOGIA	zł netto	zł brutto	Ud=W/(m²K) szklone
55	3689,00	4537,47	1,6
55 LUX	4039,00	4967,97	1,5
72 LUX	4679,00	5755,17	1,3
72 LUX TERMO	5379,00	6616,17	1,1
85 LUX TERMO PLUS NOWOŚĆ	7149,00	8793,27	1,0



Drzwi stalowe zewnętrzne jednoskrzydłowe, gładkie.

Szerokość: 80E, 90E, **80N, 90N**. Za dopłatą strona 68: 100E, **100N** (nieдоступna TEMIDA 85).

Kolory: STANDARD bez dopłaty,

PREMIUM dopłata: 55 i 55 LUX: 165,00 zł (202,95 zł brutto).

72 LUX, 72 LUX TERMO, 85 LUX TERMO PLUS: 275,00 zł (338,25 zł brutto).

Ościeżnica regulowana - wycena indywidualna. Opcje za dopłatą strona 68.

Informacje techniczne strony 74 i 75.

DOSTĘPNE SZKLENIA I RAMKI:

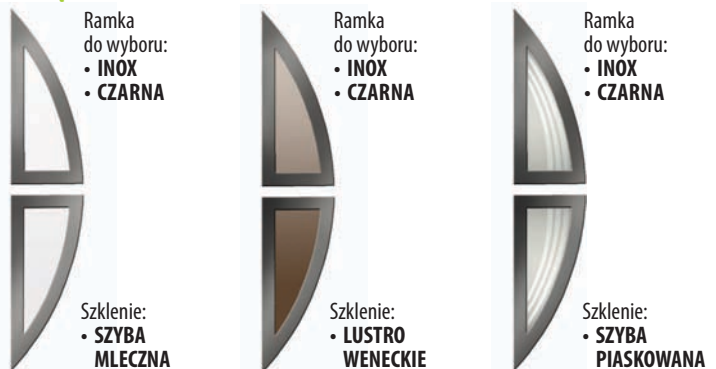

⁽¹⁾ Niedostępne kolory dla drzwi 85 LUX TERMO PLUS. ⁽²⁾ Niedostępne kolory dla szerokości 100E, 100N.

TEMIDA WZÓR 10



Kolory STANDARD

złoty dąb
ciemny orzech
antracyt drewnopodobny

Kolory PREMIUM

antracyt struktura
czarny drewnopodobny ⁽¹⁾ ⁽²⁾
czarny struktura
dąb turner
winchester
biały drewnopodobny ⁽¹⁾ ⁽²⁾
biały struktura
jasnoszary ⁽¹⁾ ⁽²⁾
zielony
czerwony
niebieski
dąb sheffield ⁽¹⁾ ⁽²⁾
dąb bielony ⁽¹⁾ ⁽²⁾
dąb sonoma ⁽¹⁾ ⁽²⁾
mahoń ⁽¹⁾ ⁽²⁾

Kolory RAL wycena indywidualna



DRZWI DOSTĘPNE OD RĘKI
55,
55 LUX
72 LUX,
72 LUX TERMO

KOLOR: ŻŁOTY DĄB, CIEMNY ORZECH,
ANTRACYT DREWNOPODOBNY.
ROZMIAR: „80E”, „90E”.
WSZYSTKIE SZKLENIA.

TECHNOLOGIA	zł netto	zł brutto	Ud=W/(m²K) szklone
55	3689,00	4537,47	1,6
55 LUX	4039,00	4967,97	1,5
72 LUX	4679,00	5755,17	1,3
72 LUX TERMO	5379,00	6616,17	1,1
85 LUX TERMO PLUS NOWOŚĆ	7149,00	8793,27	1,0



Drzwi stalowe zewnętrzne jednoskrzydłowe, gładkie.

Szerokość: 80E, 90E, **80N, 90N**. Za dopłatą strona 68: 100E, **100N** (nieдоступna TEMIDA 85).

Kolory: STANDARD bez dopłaty,

PREMIUM dopłata: 55 i 55 LUX: 165,00 zł (202,95 zł brutto).

72 LUX, 72 LUX TERMO, 85 LUX TERMO PLUS: 275,00 zł (338,25 zł brutto).

Ościeżnica regulowana - wycena indywidualna. Opcje za dopłatą strona 68.

Informacje techniczne strony 74 i 75.

DOSTĘPNE SZKLENIA I RAMKI:

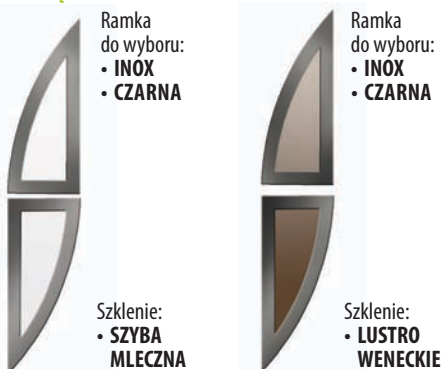

⁽¹⁾ Niedostępne kolory dla drzwi 85 LUX TERMO PLUS. ⁽²⁾ Niedostępne kolory dla szerokości 100E, 100N.

www.anbo.pl

TEMIDA WZÓR 11

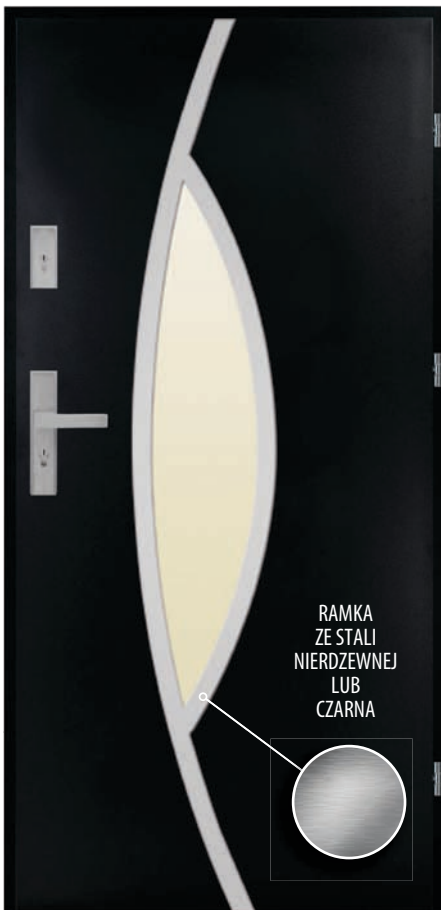

Kolory STANDARD

złoty dąb
ciemny orzech
antracyt drewnopodobny

Kolory PREMIUM

antracyt struktura
czarny drewnopodobny ^{(1) (2)}
czarny struktura
dąb turner
winchester
biały drewnopodobny ^{(1) (2)}
biały struktura
jasnoszary ^{(1) (2)}
zielony
czerwony
niebieski
dąb sheffield ^{(1) (2)}
dąb bielony ^{(1) (2)}
dąb sonoma ^{(1) (2)}
mahoń ^{(1) (2)}
Kolory RAL wycena indywidualna



DRZWI DOSTĘPNE OD RĘKI
55,
55 LUX
72 LUX,
72 LUX TERMO

KOLOR: ŻŁOTY DĄB, CIEMNY ORZECH,
ANTRACYT DREWNOPODOBNY.
ROZMIAR: „80E”, „90E”.
WSZYSTKIE SZKLENIA.

TECHNOLOGIA	zł netto	zł brutto	Ud=W/(m²K) szklone
55	4169,00	5127,87	1,6
55 LUX	4519,00	5558,37	1,5
72 LUX	5169,00	6357,87	1,3
72 LUX TERMO	5869,00	7218,87	1,1
85 LUX TERMO PLUS NOWOŚĆ	7699,00	9469,77	1,0



Drzwi stalowe zewnętrzne jednoskrzydłowe, gładkie.
Szerokość: 80E, 90E, **80N, 90N**. Za dopłatą strona 68: 100E, **100N** (nieдоступna TEMIDA 85).
Kolory: STANDARD bez dopłaty,
PREMIUM dopłata: 55 i 55 LUX: 165,00 zł (202,95 zł brutto).
72 LUX, 72 LUX TERMO, 85 LUX TERMO PLUS: 275,00 zł (338,25 zł brutto).
Ościeżnica regulowana - wycena indywidualna. Opcje za dopłatą strona 68.
Informacje techniczne strony 74 i 75.

DOSTĘPNE SZKLENIA I RAMKI:

Ramka do wyboru:	Szklenie:
• INOX • CZARNA	• SZYBA MLECZNA
• INOX • CZARNA	• LUSTRO WENECKIE
• INOX • CZARNA	• SZYBA PIASKOWANA

⁽¹⁾ Niedostępne kolory dla drzwi 85 LUX TERMO PLUS. ⁽²⁾ Niedostępne kolory dla szerokości 100E, 100N.

TEMIDA WZÓR 12

NOWOŚĆ



Kolory STANDARD

złoty dąb
ciemny orzech
antracyt drewnopodobny

Kolory PREMIUM

antracyt struktura
czarny drewnopodobny ^{(1) (2)}
czarny struktura
dąb turner
winchester
biały drewnopodobny ^{(1) (2)}
biały struktura
jasnoszary ^{(1) (2)}
zielony
czerwony
niebieski
dąb sheffield ^{(1) (2)}
dąb bielony ^{(1) (2)}
dąb sonoma ^{(1) (2)}
mahoń ^{(1) (2)}
Kolory RAL wycena indywidualna

TECHNOLOGIA	zł netto	zł brutto	Ud=W/(m²K) szklone
55	3799,00	4672,77	1,6
55 LUX	4149,00	5103,27	1,5
72 LUX	4689,00	5767,47	1,3
72 LUX TERMO	5389,00	6628,47	1,1
85 LUX TERMO PLUS NOWOŚĆ	7369,00	9063,87	1,0

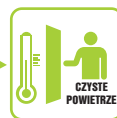

Drzwi stalowe zewnętrzne jednoskrzydłowe, gładkie.
Szerokość: 80E, 90E, **80N, 90N**. Za dopłatą strona 68: 100E, **100N** (nieдоступna TEMIDA 85).
Kolory: STANDARD bez dopłaty,
PREMIUM dopłata: 55 i 55 LUX: 165,00 zł (202,95 zł brutto).
72 LUX, 72 LUX TERMO, 85 LUX TERMO PLUS: 275,00 zł (338,25 zł brutto).
Ościeżnica regulowana - wycena indywidualna. Opcje za dopłatą strona 68.
Informacje techniczne strony 74 i 75.

DOSTĘPNE BULAJE:

Bulaj ze stali nierdzewnej INOX lub czarny mat. Średnica zewnętrzna: 350 mm.



Bulaj do wyboru:
• INOX
• CZARNY

Szklenie:
• SZYBA MLECZNA



Bulaj do wyboru:
• INOX
• CZARNY

Szklenie:
• LUSTRO WENECKIE



Bulaj do wyboru:
• INOX
• CZARNY

Szklenie:
• SZYBA PRZEZROCZYSTA

⁽¹⁾ Niedostępne kolory dla drzwi 85 LUX TERMO PLUS. ⁽²⁾ Niedostępne kolory dla szerokości 100E, 100N.

HERA WZÓR 1

NOWOŚĆ

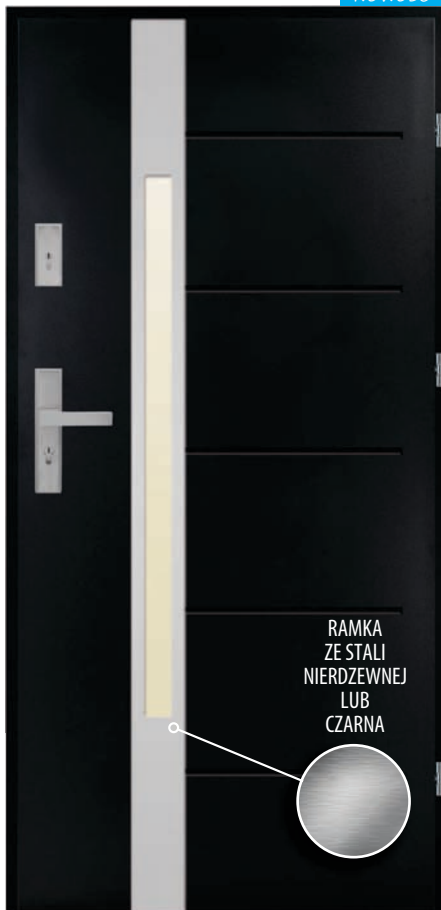

Kolory STANDARD

złoty dąb
ciemny orzech
antracyt drewnopodobny

Kolory PREMIUM

antracyt struktura
czarny drewnopodobny ^{(1) (2)}
czarny struktura

dąb turner
winchester

biały drewnopodobny ^{(1) (2)}
--

biały struktura

jasnoszary ^{(1) (2)}

zielony

czerwony

niebieski

dąb sheffield ^{(1) (2)}

dąb bielony ^{(1) (2)}

dąb sonoma ^{(1) (2)}

mahoń ^{(1) (2)}

Kolory RAL wycena indywidualna

TECHNOLOGIA	zł netto	zł brutto	Ud=W/(m²K) szklone
55	3499,00	4303,77	1,6
55 LUX	3849,00	4734,27	1,5
72 LUX	4499,00	5533,77	1,3
72 LUX TERMO	5199,00	6394,77	1,1
85 LUX TERMO PLUS NOWOŚĆ	7259,00	8928,57	1,0
101 LUX TERMO PLUS NOWOŚĆ	9349,00	11499,27	0,70



Drzwi stalowe zewnętrzne jednoskrzydłowe, płytkałoczone.

Szerokość: 80E, 90E, **80N, 90N**. Za dopłatą strona 68: 100E, **100N** (nieдоступna HERA 85). **80N, 90N, 100N** (nieдоступna HERA 101).

Kolory: STANDARD bez dopłaty, **PREMIUM dopłata: 55 i 55 LUX: 165,00 zł (202,95 zł brutto). 72 LUX, 72 LUX TERMO, 85 i 101 LUX TERMO PLUS: 275,00 zł (338,25 zł brutto).**

Ościeżnica regulowana - wycena indywidualna. Opcje za dopłatą strona 68.

Informacje techniczne strony 74 i 75.

DOSTĘPNE SZKLENIA I RAMKI:

Ramka do wyboru:
• INOX
• CZARNA

Ramka do wyboru:
• INOX
• CZARNA

Szklenie:
• SZYBA MLECZNA

Szklenie:
• LUSTRO WENECKIE

⁽¹⁾ Nieдоступne kolory dla drzwi 85 LUX TERMO PLUS. ⁽²⁾ Nieдоступne kolory dla szerokości 100E, 100N.

HERA WZÓR 4

NOWOŚĆ



Kolory STANDARD

złoty dąb
ciemny orzech
antracyt drewnopodobny

Kolory PREMIUM

antracyt struktura
czarny drewnopodobny ^{(1) (2)}
czarny struktura

dąb turner
winchester

biały drewnopodobny ^{(1) (2)}
--

biały struktura

jasnoszary ^{(1) (2)}

zielony

czerwony

niebieski

dąb sheffield ^{(1) (2)}

dąb bielony ^{(1) (2)}

dąb sonoma ^{(1) (2)}

mahoń ^{(1) (2)}

Kolory RAL wycena indywidualna

TECHNOLOGIA	zł netto	zł brutto	Ud=W/(m²K) szklone
55	4179,00	5140,17	1,6
55 LUX	4529,00	5570,67	1,5
72 LUX	5189,00	6382,47	1,3
72 LUX TERMO	5889,00	7243,47	1,1
85 LUX TERMO PLUS NOWOŚĆ	7699,00	9469,77	1,0



Drzwi stalowe zewnętrzne jednoskrzydłowe, płytkałoczone.

Szerokość: 80E, 90E, **80N, 90N**. Za dopłatą strona 68: 100E, **100N** (nieдоступna HERA 85).

Kolory: STANDARD bez dopłaty, **PREMIUM dopłata: 55 i 55 LUX: 165,00 zł (202,95 zł brutto). 72 LUX, 72 LUX TERMO, 85 LUX TERMO PLUS: 275,00 zł (338,25 zł brutto).**

Ościeżnica regulowana - wycena indywidualna. Opcje za dopłatą strona 68.

Informacje techniczne strony 74 i 75.

DOSTĘPNE SZKLENIA I RAMKI:

Ramka do wyboru:
• INOX
• CZARNA

Ramka do wyboru:
• INOX
• CZARNA

Szklenie:
• SZYBA MLECZNA

Szklenie:
• LUSTRO WENECKIE

⁽¹⁾ Nieдоступne kolory dla drzwi 85 LUX TERMO PLUS. ⁽²⁾ Nieдоступne kolory dla szerokości 100E, 100N.

HERA WZÓR 7

NOWOŚĆ



DOBRA CENA

Kolory STANDARD

złoty dąb
ciemny orzech
antracyt drewnopodobny

Kolory PREMIUM

antracyt struktura
czarny drewnopodobny ⁽¹⁾ ⁽²⁾
czarny struktura

dąb turner
winchester

biały drewnopodobny ⁽¹⁾ ⁽²⁾
biały struktura

jasnoszary ⁽¹⁾ ⁽²⁾
zielony

czerwony
niebieski

dąb sheffield ⁽¹⁾ ⁽²⁾
dąb bielony ⁽¹⁾ ⁽²⁾

dąb sonoma ⁽¹⁾ ⁽²⁾
mahoń ⁽¹⁾ ⁽²⁾

Kolory RAL wycena indywidualna

TECHNOLOGIA	zł netto	zł brutto	Ud=W/(m²K) szklone
55	3469,00	4266,87	1,6
55 LUX	3819,00	4697,37	1,5
72 LUX	4449,00	5472,27	1,3
72 LUX TERMO	5149,00	6333,27	1,1
85 LUX TERMO PLUS NOWOŚĆ	6929,00	8522,67	1,0
101 LUX TERMO PLUS NOWOŚĆ	8899,00	10945,77	0,70



Drzwi stalowe zewnętrzne jednoskrzydłowe, płytkaotłoczone.

Szerokość: 80E, 90E, **80N, 90N**. Za dopłatą strona 68: 100E, **100N** (nieodstępna **HERA 85**), **80N, 90N, 100N** (nieodstępna **HERA 101**).

Kolory: STANDARD bez dopłaty, **PREMIUM dopłata: 55 i 55 LUX: 165,00 zł** (202,95 zł brutto), **72 LUX, 72 LUX TERMO, 85 i 101 LUX TERMO PLUS: 275,00 zł** (338,25 zł brutto).

Ościeżnica regulowana - wycena indywidualna. Opcje za dopłatą strona 68. Informacje techniczne strony 74 i 75.

DOSTĘPNE SZKLENIA I RAMKI:



⁽¹⁾ Nieodstępne kolory dla drzwi 85 LUX TERMO PLUS. ⁽²⁾ Nieodstępne kolory dla szerokości 100E, 100N.

ATENA WZÓR 5



Kolory STANDARD

złoty dąb
ciemny orzech
antracyt drewnopodobny

Kolory PREMIUM

antracyt struktura
dąb turner
winchester

biały drewnopodobny ⁽¹⁾ ⁽²⁾
biały struktura

jasnoszary ⁽¹⁾ ⁽²⁾
dąb sheffield ⁽¹⁾ ⁽²⁾

dąb bielony ⁽¹⁾ ⁽²⁾
dąb sonoma ⁽¹⁾ ⁽²⁾

mahoń ⁽¹⁾ ⁽²⁾

Kolory RAL wycena indywidualna

TECHNOLOGIA	zł netto	zł brutto	Ud=W/(m²K) szklone
55	3899,00	4795,77	1,6
55 LUX	4249,00	5226,27	1,5
72 LUX	4909,00	6038,07	1,3
72 LUX TERMO	5609,00	6899,07	1,1
85 LUX TERMO PLUS NOWOŚĆ	7369,00	9063,87	1,0

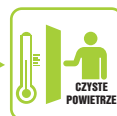

Drzwi stalowe zewnętrzne jednoskrzydłowe, głębokotłoczone.

Szerokość: 80E, 90E, **80N, 90N**. Za dopłatą strona 68: 100E, **100N** (nieodstępna **ATENA 85**).

Kolory: STANDARD bez dopłaty, **PREMIUM dopłata: 55 i 55 LUX: 165,00 zł** (202,95 zł brutto), **72 LUX, 72 LUX TERMO, 85 LUX TERMO PLUS: 275,00 zł** (338,25 zł brutto).

Ościeżnica regulowana - wycena indywidualna. Opcje za dopłatą strona 68. Informacje techniczne strony 74 i 75.

DOSTĘPNE SZKLENIA I RAMKI:



⁽¹⁾ Nieodstępne kolory dla drzwi 85 LUX TERMO PLUS. ⁽²⁾ Nieodstępne kolory dla szerokości 100E, 100N.

ATENA WZÓR 6



Kolory STANDARD

złoty dąb
ciemny orzech
antracyt drewnopodobny

Kolory PREMIUM

antracyt struktura
dąb turner
winchester
biały drewnopodobny ^{(1) (2)}
biały struktura
jasnoszary ^{(1) (2)}
dąb sheffield ^{(1) (2)}
dąb bielony ^{(1) (2)}
dąb sonoma ^{(1) (2)}
mahoń ^{(1) (2)}
Kolory RAL wycena indywidualna

TECHNOLOGIA	zł netto	zł brutto	Ud=W/(m²K) szklone
55	3469,00	4266,87	1,6
55 LUX	3819,00	4697,37	1,5
72 LUX	4449,00	5472,27	1,3
72 LUX TERMO	5149,00	6333,27	1,1
85 LUX TERMO PLUS NOWOŚĆ	6929,00	8522,67	1,0



Drzwi stalowe zewnętrzne jednoskrzydłowe, głębokotłoczone.
Szerokość: 80E, 90E, **80N, 90N**. Za dopłatą strona 68: 100E, **100N** (nieodstępna ATENA 85).

Kolory: STANDARD bez dopłaty,
PREMIUM dopłata: 55 i 55 LUX: 165,00 zł (202,95 zł brutto).
72 LUX, 72 LUX TERMO, 85 LUX TERMO PLUS: 275,00 zł (338,25 zł brutto).

Ościeżnica regulowana - wycena indywidualna. Opcje za dopłatą strona 68.
Informacje techniczne strony 74 i 75.

DOSTĘPNE SZKLENIA I RAMKI:



⁽¹⁾ Niedostępne kolory dla drzwi 85 LUX TERMO PLUS. ⁽²⁾ Niedostępne kolory dla szerokości 100E, 100N.

ATENA WZÓR 8



Kolory STANDARD

złoty dąb
ciemny orzech
antracyt drewnopodobny

Kolory PREMIUM

antracyt struktura
dąb turner
winchester
biały drewnopodobny ^{(1) (2)}
biały struktura
jasnoszary ^{(1) (2)}
dąb sheffield ^{(1) (2)}
dąb bielony ^{(1) (2)}
dąb sonoma ^{(1) (2)}
mahoń ^{(1) (2)}
Kolory RAL wycena indywidualna

TECHNOLOGIA	zł netto	zł brutto	Ud=W/(m²K) szklone
55	3579,00	4402,17	1,6
55 LUX	3929,00	4832,67	1,5
72 LUX	4559,00	5607,57	1,3
72 LUX TERMO	5259,00	6468,57	1,1
85 LUX TERMO PLUS NOWOŚĆ	7039,00	8657,97	1,0

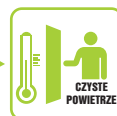

Drzwi stalowe zewnętrzne jednoskrzydłowe, głębokotłoczone.
Szerokość: 80E, 90E, **80N, 90N**. Za dopłatą strona 68: 100E, **100N** (nieodstępna ATENA 85).

Kolory: STANDARD bez dopłaty,
PREMIUM dopłata: 55 i 55 LUX: 165,00 zł (202,95 zł brutto).
72 LUX, 72 LUX TERMO, 85 LUX TERMO PLUS: 275,00 zł (338,25 zł brutto).

Ościeżnica regulowana - wycena indywidualna. Opcje za dopłatą strona 68.
Informacje techniczne strony 74 i 75.

DOSTĘPNE SZKLENIA I RAMKI:



⁽¹⁾ Niedostępne kolory dla drzwi 85 LUX TERMO PLUS. ⁽²⁾ Niedostępne kolory dla szerokości 100E, 100N.

ATENA WZÓR 9



Kolory STANDARD

złoty dąb
ciemny orzech
antracyt drewnopodobny

Kolory PREMIUM

antracyt struktura
dąb turner
winchester
biały drewnopodobny ^{(1) (2)}
biały struktura
jasnoszary ^{(1) (2)}
dąb sheffield ^{(1) (2)}
dąb bielony ^{(1) (2)}
dąb sonoma ^{(1) (2)}
mahoń ^{(1) (2)}
Kolory RAL wycena indywidualna

TECHNOLOGIA	zł netto	zł brutto	Ud=W/(m²K) szklone
55	3689,00	4537,47	1,6
55 LUX	4039,00	4967,97	1,5
72 LUX	4679,00	5755,17	1,3
72 LUX TERMO	5379,00	6616,17	1,1
85 LUX TERMO PLUS NOWOŚĆ	7149,00	8793,27	1,0



Drzwi stalowe zewnętrzne jednoskrzydłowe, głębokotłoczone.
Szerokość: 80E, 90E, **80N, 90N**. Za dopłatą strona 68: 100E, **100N** (niedostępna ATENA 85).
Kolory: STANDARD bez dopłaty, PREMIUM dopłata: 55 i 55 LUX: 165,00 zł (202,95 zł brutto).
72 LUX, 72 LUX TERMO, 85 LUX TERMO PLUS: 275,00 zł (338,25 zł brutto).
Ościeżnica regulowana - wycena indywidualna. Opcje za dopłatą strona 68.
Informacje techniczne strony 74 i 75.

DOSTĘPNE SZKLENIA I RAMKI:

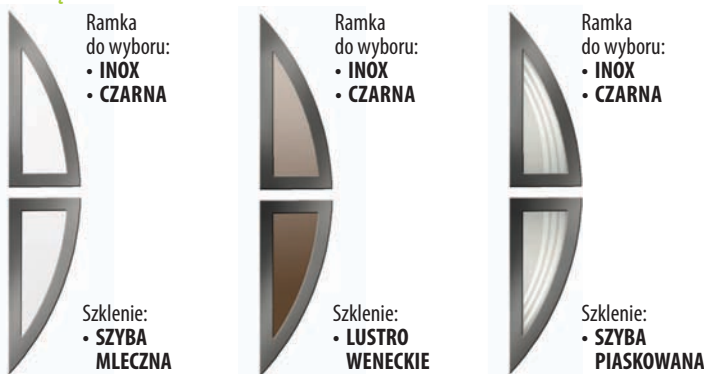

⁽¹⁾ Niedostępne kolory dla drzwi 85 LUX TERMO PLUS. ⁽²⁾ Niedostępne kolory dla szerokości 100E, 100N.

ATENA WZÓR 10



Kolory STANDARD

złoty dąb
ciemny orzech
antracyt drewnopodobny

Kolory PREMIUM

antracyt struktura
dąb turner
winchester
biały drewnopodobny ^{(1) (2)}
biały struktura
jasnoszary ^{(1) (2)}
dąb sheffield ^{(1) (2)}
dąb bielony ^{(1) (2)}
dąb sonoma ^{(1) (2)}
mahoń ^{(1) (2)}
Kolory RAL wycena indywidualna

TECHNOLOGIA	zł netto	zł brutto	Ud=W/(m²K) szklone
55	3689,00	4537,47	1,6
55 LUX	4039,00	4967,97	1,5
72 LUX	4679,00	5755,17	1,3
72 LUX TERMO	5379,00	6616,17	1,1
85 LUX TERMO PLUS NOWOŚĆ	7149,00	8793,27	1,0



Drzwi stalowe zewnętrzne jednoskrzydłowe, głębokotłoczone.
Szerokość: 80E, 90E, **80N, 90N**. Za dopłatą strona 68: 100E, **100N** (niedostępna ATENA 85).
Kolory: STANDARD bez dopłaty, PREMIUM dopłata: 55 i 55 LUX: 165,00 zł (202,95 zł brutto).
72 LUX, 72 LUX TERMO, 85 LUX TERMO PLUS: 275,00 zł (338,25 zł brutto).
Ościeżnica regulowana - wycena indywidualna. Opcje za dopłatą strona 68.
Informacje techniczne strony 74 i 75.

DOSTĘPNE SZKLENIA I RAMKI:

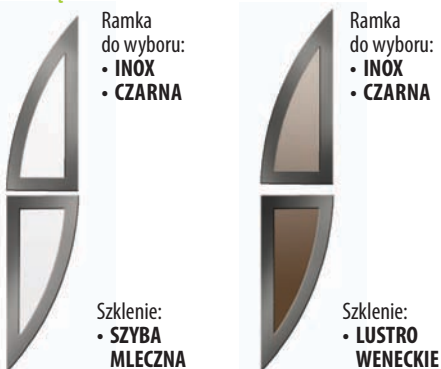

⁽¹⁾ Niedostępne kolory dla drzwi 85 LUX TERMO PLUS. ⁽²⁾ Niedostępne kolory dla szerokości 100E, 100N.

TEMIDA Z APLIKACJAMI



**DRZWI
DOSTĘPNE
OD REKI**
55,
55 LUX
72 LUX,
72 LUX TERMO

KOLOR: ŻŁOTY DĄB, CIEMNY ORZECH,
ANTRACYT DREWNOPODOBNY.
ROZMIAR: „80E”, „90E”.
WSZYSTKIE APLIKACJE



Kolory STANDARD

- złoty dąb
- ciemny orzech
- antracyt drewnopodobny

Kolory PREMIUM

- antracyt struktura
- czarny drewnopodobny ^{(1) (2)}
- czarny struktura
- dąb turner
- winchester
- biały drewnopodobny ^{(1) (2)}
- biały struktura
- jasnoszary ^{(1) (2)}
- zielony
- czerwony
- niebieski
- dąb sheffield ^{(1) (2)}
- dąb bielony ^{(1) (2)}
- dąb sonoma ^{(1) (2)}
- mahoń ^{(1) (2)}

Kolory RAL wycena indywidualna

TECHNOLOGIA

	zł netto	zł brutto	Ud=W/(m²K) pełne
55	2899,00	3565,77	1,3
55 LUX	3249,00	3996,27	1,2
72 LUX	3799,00	4672,77	1,2
72 LUX TERMO	4499,00	5533,77	0,98
85 LUX TERMO PLUS <i>NOWOŚĆ</i>	6099,00	7501,77	0,91
101 LUX TERMO PLUS <i>NOWOŚĆ</i>	7749,00	9531,27	0,63

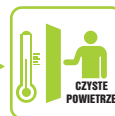

Drzwi stalowe zewnętrzne jednoskrzydłowe, gładkie.

Szerokość: 80E, 90E, **80N, 90N**. Za dopłatą strona 68: 100E, **100N** (niedostępna **TEMIDA 85**), **80N, 90N, 100N** (niedostępna **TEMIDA 101**).

Kolory: STANDARD bez dopłaty,
PREMIUM dopłata: 55 i 55 LUX: 165,00 zł (202,95 zł brutto).
72 LUX, 72 LUX TERMO, 85 i 101 LUX TERMO PLUS: 275,00 zł (338,25 zł brutto).

Ościeżnica regulowana - wycena indywidualna. Opcje za dopłatą strona 68.

Informacje techniczne strony 74 i 75.

Aplikacja INOX lub czarna w standardzie występuje z jednej strony wg poniższych schematów:

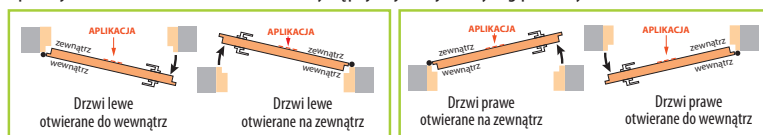

Dopłata do aplikacji dwustronnej: **300,00 zł (369,00 zł brutto)**.

⁽¹⁾ Niedostępne kolory dla drzwi 85 LUX TERMO PLUS. ⁽²⁾ Niedostępne kolory dla szerokości 100E, 100N.



Aplikacja AS1



Aplikacja AS2



Aplikacja AS3



Aplikacja AS4



Aplikacja AS5



Aplikacja AS6



Aplikacja AS7



Aplikacja AS8



Aplikacja AS9



Aplikacja AS10

TEMIDA



DRZWI DOSTĘPNE OD RĘKI
55,
55 LUX
72 LUX,
72 LUX TERMO

KOLOR: ŻŁOTY DĄB, CIEMNY ORZECH.
ROZMIAR: „80E”, „90E”
WZORY 13 i 16 (wszystkie szklenia).

TECHNOLOGIA	TEMIDA WZÓR 13		TEMIDA WZÓR 14		TEMIDA WZÓR 15		TEMIDA WZÓR 16		Ud = W/(m²K) szklone
	zł netto	zł brutto	zł netto	zł brutto	zł netto	zł brutto	zł netto	zł brutto	
55	2919,00	3590,37	4119,00	5066,37	3499,00	4303,77	3099,00	3811,77	1,6
55 LUX	3269,00	4020,87	4469,00	5496,87	3849,00	4734,27	3449,00	4242,27	1,5
72 LUX	3879,00	4771,17	5189,00	6382,47	4509,00	5546,07	4079,00	5017,17	1,3
72 LUX TERMO	4579,00	5632,17	5889,00	7243,47	5209,00	6407,07	4779,00	5878,17	1,1

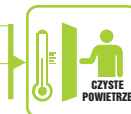

Drzwi stalowe zewnętrzne jednoskrzydłowe, gładkie.

Szerokość: 80E, 90E, **80N, 90N**.

Za dopłatą strona 68: 100E, **100N**.

Kolory: STANDARD bez dopłaty.

Osłonecznik regulowany - wycena indywidualna. Opcje za dopłatą strona 68. Informacje techniczne strony 74 i 75.

Kolory STANDARD

złoty dąb

ciemny orzech

TEMIDA WZÓR 13

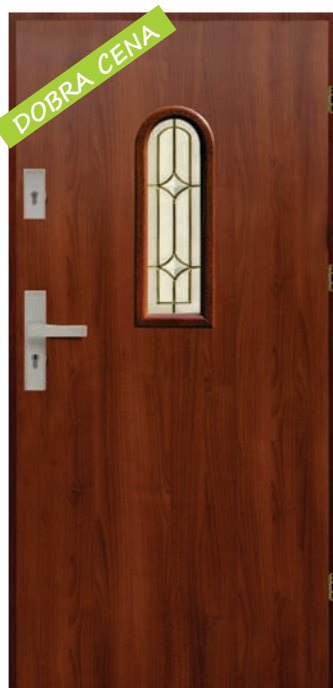

DOBRA CENA

DOSTĘPNE SZKLENIA:



LUSTRO WENECKIE



WITRAŻ DIAMENT

DOPLATA:
270,00 zł
(332,10 zł brutto)



WITRAŻ ŁEZKI



REFLEX WYPUKŁY

DOPLATA:
310,00 zł
(381,30 zł brutto)

DOPLATA:
150,00 zł
(184,50 zł brutto)

TEMIDA WZÓR 14



DOSTĘPNE SZKLENIA:



LUSTRO WENECKIE



REFLEX WYPUKŁY

DOPLATA:
320,00 zł
(393,60 zł brutto)

TEMIDA WZÓR 15



DOSTĘPNE SZKLENIA:



LUSTRO WENECKIE



REFLEX WYPUKŁY

DOPLATA:
200,00 zł
(246,00 zł brutto)

TEMIDA WZÓR 16



DOSTĘPNE SZKLENIA:



LUSTRO WENECKIE



WITRAŻ ŁEZKI

DOPLATA:
340,00 zł
(418,20 zł brutto)



WITRAŻ DIAMENT



REFLEX WYPUKŁY

DOPLATA:
290,00 zł
(356,70 zł brutto)

DOPLATA:
130,00 zł
(159,90 zł brutto)

ATENA WZÓR 15



Kolory STANDARD

złoty dąb

ciemny orzech

TECHNOLOGIA	zł netto	zł brutto	Ud=W/(m²K) szklone
55	3499,00	4303,77	1,6
55 LUX	3849,00	4734,27	1,5
72 LUX	4509,00	5546,07	1,3
72 LUX TERMO	5209,00	6407,07	1,1



Drzwi stalowe zewnętrzne jednoskrzydłowe, głęboko tłoczone.
Szerokość: 80E, 90E, **80N, 90N**. Za dopłatą strona 68: 100E, **100N**.
Kolory: STANDARD bez dopłaty,

Ościeżnica regulowana - wycena indywidualna. Opcje za dopłatą strona 68.
Informacje techniczne strony 74 i 75.

DOSTĘPNE SZKLENIA:



LUSTRO
WENECKIE



REFLEX
WYPUKŁY

DOPLATA:
200,00 zł
(246,00 zł brutto)

ATENA WZÓR 17



Kolory STANDARD

złoty dąb

ciemny orzech

TECHNOLOGIA	zł netto	zł brutto	Ud=W/(m²K) szklone
55	3499,00	4303,77	1,6
55 LUX	3849,00	4734,27	1,5
72 LUX	4509,00	5546,07	1,3
72 LUX TERMO	5209,00	6407,07	1,1

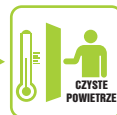

Drzwi stalowe zewnętrzne jednoskrzydłowe, głęboko tłoczone.
Szerokość: 80E, 90E, **80N, 90N**. Za dopłatą strona 68: 100E, **100N**.
Kolory: STANDARD bez dopłaty,

Ościeżnica regulowana - wycena indywidualna. Opcje za dopłatą strona 68.
Informacje techniczne strony 74 i 75.

DOSTĘPNE SZKLENIA:



LUSTRO
WENECKIE



REFLEX
WYPUKŁY

DDOPLATA:
200,00 zł
(246,00 zł brutto)

KORA WZÓR 13



DOBRA CENA

Kolory STANDARD

złoty dąb
ciemny orzech



DRZWI
DOSTĘPNE
OD RĘKI

55

KOLOR: ŻŁOTY DĄB, CIEMNY ORZECH.
ROZMIAR: „80E”, „90E”
WSZYSTKIE SZKLENIA.

TECHNOLOGIA	zł netto	zł brutto	Ud=W/(m²K) szklone
55	2919,00	3590,37	1,6
55 LUX	3269,00	4020,87	1,5
72 LUX	3879,00	4771,17	1,3
72 LUX TERMO	4579,00	5632,17	1,1

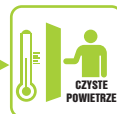

CZYSZCIE
POWIETRZE

Drzwi stalowe zewnętrzne jednoskrzydłowe, głęboko tłoczone.
Szerokość: 80E, 90E, **80N, 90N**. Za dopłatą strona 68: 100E, **100N**.
Kolory: STANDARD bez dopłaty,

Ościeżnica regulowana - wycena indywidualna. Opcje za dopłatą strona 68.
Informacje techniczne strony 74 i 75.

DOSTĘPNE SZKLENIA:



LUSTRO
WENECKIE



WITRAŻ
DIAMENT



WITRAŻ
ŁEZKI



REFLEX
WYPUKŁY

DOPLATA:
270,00 zł
(332,10 zł brutto)

DOPLATA:
310,00 zł
(381,30 zł brutto)

DOPLATA:
150,00 zł
(184,50 zł brutto)

KORA WZÓR 16



Kolory STANDARD

złoty dąb
ciemny orzech



DRZWI
DOSTĘPNE
OD RĘKI

55

KOLOR: ŻŁOTY DĄB, CIEMNY ORZECH.
ROZMIAR: „80E”, „90E”
WSZYSTKIE SZKLENIA.

TECHNOLOGIA	zł netto	zł brutto	Ud=W/(m²K) szklone
55	3099,00	3811,77	1,6
55 LUX	3449,00	4242,27	1,5
72 LUX	4079,00	5017,17	1,3
72 LUX TERMO	4779,00	5878,17	1,1



CZYSZCIE
POWIETRZE

Drzwi stalowe zewnętrzne jednoskrzydłowe, głęboko tłoczone.
Szerokość: 80E, 90E, **80N, 90N**. Za dopłatą strona 68: 100E, **100N**.
Kolory: STANDARD bez dopłaty,

Ościeżnica regulowana - wycena indywidualna. Opcje za dopłatą strona 68.
Informacje techniczne strony 74 i 75.

DOSTĘPNE SZKLENIA:



LUSTRO
WENECKIE



WITRAŻ
DIAMENT



WITRAŻ
ŁEZKI



REFLEX
WYPUKŁY

DOPLATA:
290,00 zł
(356,70 zł brutto)

DOPLATA:
340,00 zł
(418,20 zł brutto)

DOPLATA:
130,00 zł
(159,90 zł brutto)

TEMIDA WZÓR 0



Kolory STANDARD

złoty dąb
ciemny orzech
antracyt drewnopodobny

Kolory PREMIUM

antracyt struktura
czarny drewnopodobny ⁽¹⁾ ⁽²⁾
czarny struktura

dąb turner

winchester

biały drewnopodobny ⁽¹⁾ ⁽²⁾

biały struktura

jasnoszary ⁽¹⁾ ⁽²⁾
--

zielony

czerwony

niebieski

dąb sheffield ⁽¹⁾ ⁽²⁾

dąb bielony ⁽¹⁾ ⁽²⁾

dąb sonoma ⁽¹⁾ ⁽²⁾
--

mahoń ⁽¹⁾ ⁽²⁾

Kolory RAL wycena indywidualna



DRZWI DOSTĘPNE OD RĘKI
55,
55 LUX
72 LUX,
72 LUX TERMO

KOLOR: ŻŁOTY DĄB, CIEMNY ORZECH, ANTRACYT DREWNOPODOBNY.
ROZMIAR: „80E”, „90E”.

TECHNOLOGIA	zł netto	zł brutto	Ud=W/(m²K) pełne
55	2299,00	2827,77	1,3
55 LUX	2649,00	3258,27	1,2
72 LUX	3199,00	3934,77	1,2
72 LUX TERMO	3899,00	4795,77	0,98
85 LUX TERMO PLUS <i>NOWOŚĆ</i>	5499,00	6763,77	0,91
101 LUX TERMO PLUS <i>NOWOŚĆ</i>	7149,00	8793,27	0,63



Drzwi stalowe zewnętrzne jednoskrzydłowe, gładkie.
Szerokość: 80E, 90E, **80N, 90N**. Za dopłatą strona 68: 100E, **100N** (nieodstępna TEMIDA 85).
80N, 90N, 100N (nieodstępna TEMIDA 101).

Kolory:
STANDARD bez dopłaty,
PREMIUM dopłata:
55 i 55 LUX: **165,00 zł** (202,95 zł brutto).
72 LUX, 72 LUX TERMO, 85 LUX TERMO PLUS, 101 LUX TERMO PLUS: **275,00 zł** (338,25 zł brutto).

Ościeżnica regulowana - wycena indywidualna. Opcje za dopłatą strona 68.
Informacje techniczne strony 74 i 75.

⁽¹⁾ Nieodstępne kolory dla drzwi 85 LUX TERMO PLUS. ⁽²⁾ Nieodstępne kolory dla szerokości 100E, 100N.

HERA WZÓR 0

NOWOŚĆ



Kolory STANDARD

złoty dąb
ciemny orzech
antracyt drewnopodobny

Kolory PREMIUM

antracyt struktura
czarny drewnopodobny ⁽¹⁾ ⁽²⁾
czarny struktura

dąb turner

winchester

biały drewnopodobny ⁽¹⁾ ⁽²⁾

biały struktura

jasnoszary ⁽¹⁾ ⁽²⁾
--

zielony

czerwony

niebieski

dąb sheffield ⁽¹⁾ ⁽²⁾

dąb bielony ⁽¹⁾ ⁽²⁾

dąb sonoma ⁽¹⁾ ⁽²⁾
--

mahoń ⁽¹⁾ ⁽²⁾

Kolory RAL wycena indywidualna

TECHNOLOGIA	zł netto	zł brutto	Ud=W/(m²K) pełne
55	2299,00	2827,77	1,3
55 LUX	2649,00	3258,27	1,2
72 LUX	3199,00	3934,77	1,2
72 LUX TERMO	3899,00	4795,77	0,98
85 LUX TERMO PLUS <i>NOWOŚĆ</i>	5499,00	6763,77	0,91
101 LUX TERMO PLUS <i>NOWOŚĆ</i>	7149,00	8793,27	0,63



Drzwi stalowe zewnętrzne jednoskrzydłowe, płytkałoczone.
Szerokość: 80E, 90E, **80N, 90N**. Za dopłatą strona 68: 100E, **100N** (nieodstępna HERA 85).
80N, 90N, 100N (nieodstępna HERA 101).

Kolory:
STANDARD bez dopłaty,
PREMIUM dopłata:
55 i 55 LUX: **165,00 zł** (202,95 zł brutto).
72 LUX, 72 LUX TERMO, 85 LUX TERMO PLUS, 101 LUX TERMO PLUS: **275,00 zł** (338,25 zł brutto).

Ościeżnica regulowana - wycena indywidualna. Opcje za dopłatą strona 68.
Informacje techniczne strony 74 i 75.

⁽¹⁾ Nieodstępne kolory dla drzwi 85 LUX TERMO PLUS. ⁽²⁾ Nieodstępne kolory dla szerokości 100E, 100N.

ATENA WZÓR 0



Kolory STANDARD

złoty dąb
ciemny orzech
antracyt drewnopodobny

Kolory PREMIUM

antracyt struktura
dąb turner
winchester
biały drewnopodobny ^{(1) (2)}
biały struktura
jasnoszary ^{(1) (2)}
dąb sheffield ^{(1) (2)}
dąb bielony ^{(1) (2)}
dąb sonoma ^{(1) (2)}
mahoń ^{(1) (2)}
Kolory RAL wycena indywidualna

TECHNOLOGIA	zł netto	zł brutto	Ud=W/(m²K) pełne
55	2299,00	2827,77	1,3
55 LUX	2649,00	3258,27	1,2
72 LUX	3199,00	3934,77	1,2
72 LUX TERMO	3899,00	4795,77	0,98
85 LUX TERMO PLUS NOWOŚĆ	5499,00	6763,77	0,91



Drzwi stalowe zewnętrzne jednoskrzydłowe, głęboko tłoczone.
Szerokość: 80E, 90E, **80N, 90N**. Za dopłatą strona 68: 100E, **100N** (nieodstępna ATENA 85).

Kolory:
STANDARD bez dopłaty,
PREMIUM dopłata:
55 i 55 LUX: 165,00 zł (202,95 zł brutto)..
72 LUX, 72 LUX TERMO, 85 LUX TERMO PLUS: 275,00 zł (338,25 zł brutto).

Ościeżnica regulowana - wycena indywidualna. Opcje za dopłatą strona 68.
Informacje techniczne strony 74 i 75.

⁽¹⁾ Nieodstępne kolory dla drzwi 85 LUX TERMO PLUS. ⁽²⁾ Nieodstępne kolory dla szerokości 100E, 100N.

KORA WZÓR 0



Kolory STANDARD

złoty dąb
ciemny orzech
antracyt drewnopodobny

Kolory PREMIUM

antracyt struktura
dąb turner
winchester
biały drewnopodobny ^{(1) (2)}
biały struktura
jasnoszary ^{(1) (2)}
dąb sheffield ^{(1) (2)}
dąb bielony ^{(1) (2)}
dąb sonoma ^{(1) (2)}
mahoń ^{(1) (2)}
Kolory RAL wycena indywidualna

DRZWI DOSTĘPNE OD RĘKI **55** KOLOR: ŻŁOTY DĄB, CIEMNY ORZECH. ROZMIAR: „80E”, „90E”.

TECHNOLOGIA	zł netto	zł brutto	Ud=W/(m²K) pełne
55	2299,00	2827,77	1,3
55 LUX	2649,00	3258,27	1,2
72 LUX	3199,00	3934,77	1,2
72 LUX TERMO	3899,00	4795,77	0,98
85 LUX TERMO PLUS NOWOŚĆ	5499,00	6763,77	0,91



Drzwi stalowe zewnętrzne jednoskrzydłowe, głęboko tłoczone.
Szerokość: 80E, 90E, **80N, 90N**. Za dopłatą strona 68 : 100E, **100N** (nieodstępna KORA 85).

Kolory:
STANDARD bez dopłaty,
PREMIUM dopłata:
55 i 55 LUX: 165,00 zł (202,95 zł brutto).
72 LUX, 72 LUX TERMO, 85 LUX TERMO PLUS: 275,00 zł (338,25 zł brutto).

Ościeżnica regulowana - wycena indywidualna. Opcje za dopłatą strona 68.
Informacje techniczne strony 74 i 75.

⁽¹⁾ Nieodstępne kolory dla drzwi 85 LUX TERMO PLUS. ⁽²⁾ Nieodstępne kolory dla szerokości 100E, 100N.

DRZWI STALOWE ZEWNĘTRZNE DWUSKRZYDŁOWE 55, 55 LUX, 72 LUX, 72 LUX TERMO

Proponujemy Państwu drzwi dwuskrzydłowe wykonane na dowolny wymiar z szerokości (wg tabeli nr 1), wybrany wzór i kolory (poniżej), szklenia (wg tabeli nr 2) i aplikacji (wg tabeli nr 3). Wysokość drzwi standardowa. Opcje za dopłatą strona 68.

Tabela nr 1: CENA DRZWI DWUSKRZYDŁOWYCH 55, 55 LUX, 72 LUX, 72 LUX TERMO, WYSOKOŚĆ STANDARDOWA: (SKRZYDŁO + OŚCIEŻNICA + PRÓG + KLAMKA SHARK + SZYLD SHARK + WKŁADKA DOLNA + WKŁADKA GÓRNA Z GAŁKĄ W SYSTEMIE JEDNEGO KLUCZA).

	55	55 LUX	72 LUX	72 LUX TERMO
1 Szerokość w świetle ościeżnicy (Sp) od 1010 do 1800 mm. Skrzydło czynne „80”, „90”, skrzydło bierne pozostały wymiar. Dostępne wzory: TEMIDA, HERA, ATENA, KORA,	4619,00 zł (5681,37 zł brutto) cena bez przeszklenia	5019,00 zł (6173,37 zł brutto) cena bez przeszklenia	6049,00 zł (7440,27 zł brutto) cena bez przeszklenia	6929,00 zł (8522,67 zł brutto) cena bez przeszklenia

DOSTĘPNE KOLORY: **Kolory STANDARD**



Kolory PREMIUM

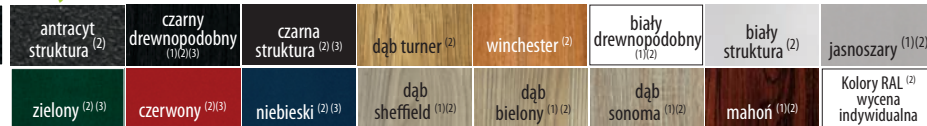

⁽¹⁾ Niedostępny rozmiar 100E. ⁽²⁾ Niedostępne w wersji ze szkleniem z ramką PCV. ⁽³⁾ Niedostępne głębokie tłoczenie (ATENA, KORA).

DOSTĘPNE WZORY:

ATENA



TEMIDA



KORA



HERA



PRZYKŁADOWA WYCENA DRZWI DWUSKRZYDŁOWYCH SZKŁONYCH I Z APLIKACJĄ wg tabeli 1, 2 i 3:

Drzwi TEMIDA 55 WZÓR 6.



4619,00 drzwi bez przeszklenia - kpl. (tabela 1)
+ **1170,00** 1 x szklenie WZÓR 6 w skrzydle czynnym (tabela 2)
+ **1170,00** 1 x szklenie WZÓR 6 w skrzydle biernym (Krok 1 i 2 + tabela 2)
= **6959,00 zł** (8559,57 zł brutto)

skrzydło czynne skrzydło bierne

Drzwi TEMIDA 72 LUX, aplikacje AS9.

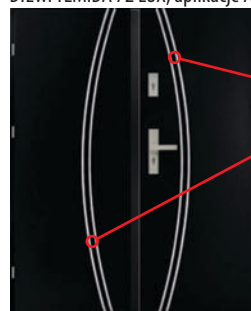

6049,00 drzwi bez aplikacji - kpl. (tabela 1)
+ **600,00** 1 x aplikacja jednostronna AS9 w skrzydle czynnym (tabela 3)
+ **600,00** 1 x aplikacja jednostronna AS9 w skrzydle biernym (Krok 1 i 2 + tabela 2)
= **7249,00 zł** (8916,27 zł brutto)

skrzydło bierne skrzydło czynne

Poniższy schemat pozwoli Państwu wybrać i zamówić drzwi według własnego wyboru.

Krok

1

Pomiar szerokości otworu w świetle muru (Sotw.) oraz obliczenie szerokości w świetle ościeżnicy (Sp) - rys. 1.

Rysunek nr 1

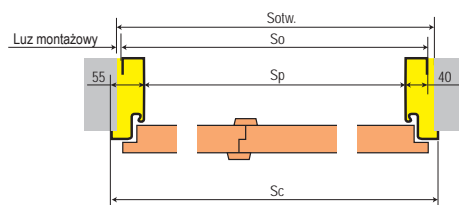
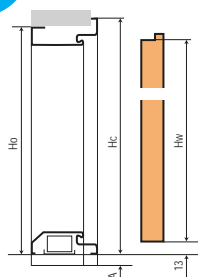

A - naddatek do obciążenia lub do zalania betonem

Obliczenie szerokości w świetle ościeżnicy: $Sp = Sotw. - (2 \times \text{grubość ościeżnicy strona 74}) - (2 \times \text{luz montażowy})$.

Sotw. - szerokość w świetle muru
So - szerokość zewnętrzna ościeżnicy
Sp - szerokość w świetle ościeżnicy
Sc - całkowita szerokość zewnętrzna ościeżnicy
Hc - całkowita wysokość ościeżnicy przy gotowej podłodze str. 75 (tab. 5)
Ho - wysokość ościeżnicy przy gotowej podłodze str. 75 (tab. 5)
Hw - wysokość skrzydła w przyłdzie
Luz montażowy - zalecany 10-15 mm

Krok

2

Obliczenie szerokości skrzydła biernego i wybranie możliwych szklenia i aplikacji w skrzydle czynnym i biernym (tab. 2 i 3).

Szerokość skrzydła biernego = szerokość w świetle ościeżnicy Sp - 850 mm (dla skrzydła czynnego „80”) lub 950 mm (dla skrzydła czynnego „90”) + 59 mm.

UWAGA ! DOSTĘPNE WZORY ZE SZKLIENIEM I APLIKACJĄ W SKRZYDLE BIERNYM W ZALEŻNOŚCI OD JEGO SZEROKOŚCI.

Minimalna szerokość skrzydła biernego bez szklenia:	200 mm
Minimalna szerokość skrzydła biernego ze szkleniem - WZORY: TEMIDA 1, TEMIDA 2, TEMIDA 6, TEMIDA 7, TEMIDA 8, HERA 1, HERA 7, ATENA 6, ATENA 8, KORA 13, KORA 16, TEMIDA 13, TEMIDA 16, AS1, AS2, AS3, AS4, AS9, AS10,	350 mm
TEMIDA 9, TEMIDA 10, TEMIDA 12, ATENA 9, ATENA 10, ATENA 15, ATENA 17, TEMIDA 15, TEMIDA 17,	550 mm
TEMIDA 3, TEMIDA 4, TEMIDA 5, TEMIDA 11, HERA 4, ATENA 5, TEMIDA 14,	650 mm

Tabela nr 2: DO CENY DRZWI PEŁNYCH NALEŻY DOLICZYĆ WYBRANY WZÓR SZKLENIA WG PONIŻSZEJ TABELI:

NUMER WZORU	RODZAJ SZKLENIA	TECHNOLOGIA	TEMIDA				HERA				ATENA			
			skrzydło czynne		skrzydło bierne		skrzydło czynne		skrzydło bierne		skrzydło czynne		skrzydło bierne	
			zł netto	zł brutto	zł netto	zł brutto	zł netto	zł brutto	zł netto	zł brutto	zł netto	zł brutto	zł netto	zł brutto
1	mleczna, lustro weneckie, piaskowana	55 i 55 LUX	1200,00	1476,00	1200,00	1476,00	1200,00	1476,00	1200,00	1476,00	-	-	-	-
		72 LUX i 72 LUX TERMO	1300,00	1599,00	1300,00	1599,00	1300,00	1599,00	1300,00	1599,00	-	-	-	-
2	mleczna, lustro weneckie, piaskowana	55 i 55 LUX	1200,00	1476,00	1200,00	1476,00	-	-	-	-	-	-	-	-
		72 LUX i 72 LUX TERMO	1300,00	1599,00	1300,00	1599,00	-	-	-	-	-	-	-	-
3	mleczna, lustro weneckie, piaskowana	55 i 55 LUX	1910,00	2349,30	1910,00	2349,30	-	-	-	-	-	-	-	-
		72 LUX i 72 LUX TERMO	2010,00	2472,30	2010,00	2472,30	-	-	-	-	-	-	-	-
4	mleczna, lustro weneckie, piaskowana	55 i 55 LUX	1880,00	2312,40	1880,00	2312,40	1880,00	2312,40	1880,00	2312,40	-	-	-	-
		72 LUX i 72 LUX TERMO	1990,00	2447,70	1990,00	2447,70	1990,00	2447,70	1990,00	2447,70	-	-	-	-
5	mleczna, lustro weneckie, piaskowana	55 i 55 LUX	1600,00	1968,00	1600,00	1968,00	-	-	-	-	1600,00	1968,00	1600,00	1968,00
		72 LUX i 72 LUX TERMO	1710,00	2103,30	1710,00	2103,30	-	-	-	-	1710,00	2103,30	1710,00	2103,30
6	mleczna, lustro weneckie, piaskowana	55 i 55 LUX	1170,00	1439,10	1170,00	1439,10	-	-	-	-	1170,00	1439,10	1170,00	1439,10
		72 LUX i 72 LUX TERMO	1250,00	1537,50	1250,00	1537,50	-	-	-	-	1250,00	1537,50	1250,00	1537,50
7	mleczna, lustro weneckie, piaskowana	55 i 55 LUX	1170,00	1439,10	1170,00	1439,10	1170,00	1439,10	1170,00	1439,10	-	-	-	-
		72 LUX i 72 LUX TERMO	1250,00	1537,50	1250,00	1537,50	1250,00	1537,50	1250,00	1537,50	-	-	-	-
8	mleczna, lustro weneckie, piaskowana	55 i 55 LUX	1280,00	1574,40	1280,00	1574,40	-	-	-	-	1280,00	1574,40	1280,00	1574,40
		72 LUX i 72 LUX TERMO	1360,00	1672,80	1360,00	1672,80	-	-	-	-	1360,00	1672,80	1360,00	1672,80
9	mleczna, lustro weneckie, piaskowana	55 i 55 LUX	1390,00	1709,70	1390,00	1709,70	-	-	-	-	1390,00	1709,70	1390,00	1709,70
		72 LUX i 72 LUX TERMO	1480,00	1820,40	1480,00	1820,40	-	-	-	-	1480,00	1820,40	1480,00	1820,40
10	mleczna, lustro weneckie	55 i 55 LUX	1390,00	1709,70	1390,00	1709,70	-	-	-	-	1390,00	1709,70	1390,00	1709,70
		72 LUX i 72 LUX TERMO	1480,00	1820,40	1480,00	1820,40	-	-	-	-	1480,00	1820,40	1480,00	1820,40
11	mleczna, lustro weneckie, piaskowana	55 i 55 LUX	1870,00	2300,10	1870,00	2300,10	-	-	-	-	-	-	-	-
		72 LUX i 72 LUX TERMO	1970,00	2423,10	1970,00	2423,10	-	-	-	-	-	-	-	-
12	mleczna, lustro weneckie, przezroczyste	55 i 55 LUX	1500,00	1845,00	1500,00	1845,00	-	-	-	-	1500,00	1845,00	1500,00	1845,00
		72 LUX i 72 LUX TERMO	1490,00	1832,70	1490,00	1832,70	-	-	-	-	1490,00	1832,70	1490,00	1832,70

Tabela nr 2: c. d. DO CENY DRZWI PEŁNYCH NALEŻY DOLICZYĆ WYBRANY WZÓR SZKLENIA WG PONIŻSZEJ TABELI:

NUMER WZORU	RODZAJ SZKLENIA	TECHNOLOGIA	TEMIDA				ATENA				KORA			
			skrzydło czynne		skrzydło bierne		skrzydło czynne		skrzydło bierne		skrzydło czynne		skrzydło bierne	
			zł netto	zł brutto	zł netto	zł brutto	zł netto	zł brutto	zł netto	zł brutto	zł netto	zł brutto	zł netto	zł brutto
13	lustro weneckie	55 i 55 LUX	620,00	762,60	620,00	762,60	-	-	-	-	620,00	762,60	620,00	762,60
		72 LUX i 72 LUX TERMO	680,00	836,40	680,00	836,40	-	-	-	-	680,00	836,40	680,00	836,40
	witraż diament	55 i 55 LUX	890,00	1094,70	890,00	1094,70	-	-	-	-	890,00	1094,70	890,00	1094,70
		72 LUX i 72 LUX TERMO	950,00	1168,50	950,00	1168,50	-	-	-	-	950,00	1168,50	950,00	1168,50
	witraż łezki	55 i 55 LUX	930,00	1143,90	930,00	1143,90	-	-	-	-	930,00	1143,90	930,00	1143,90
		72 LUX i 72 LUX TERMO	990,00	1217,70	990,00	1217,70	-	-	-	-	990,00	1217,70	990,00	1217,70
refleks wypukły	55 i 55 LUX	770,00	947,10	770,00	947,10	-	-	-	-	770,00	947,10	770,00	947,10	
	72 LUX i 72 LUX TERMO	830,00	1020,90	830,00	1020,90	-	-	-	-	830,00	1020,90	830,00	1020,90	
14	lustro weneckie	55 i 55 LUX	1820,00	2238,60	1820,00	2238,60	-	-	-	-	-	-	-	-
		72 LUX i 72 LUX TERMO	1990,00	2447,70	1990,00	2447,70	-	-	-	-	-	-	-	-
	refleks wypukły	55 i 55 LUX	2140,00	2632,20	2140,00	2632,20	-	-	-	-	-	-	-	-
15	lustro weneckie	55 i 55 LUX	1200,00	1476,00	1200,00	1476,00	1200,00	1476,00	1200,00	1476,00	-	-	-	-
		72 LUX i 72 LUX TERMO	1310,00	1611,30	1310,00	1611,30	1310,00	1611,30	1310,00	1611,30	-	-	-	-
	refleks wypukły	55 i 55 LUX	1400,00	1722,00	1400,00	1722,00	1400,00	1722,00	1400,00	1722,00	-	-	-	-
16	lustro weneckie	55 i 55 LUX	800,00	984,00	800,00	984,00	-	-	-	-	800,00	984,00	800,00	984,00
		72 LUX i 72 LUX TERMO	860,00	1057,80	860,00	1057,80	-	-	-	-	860,00	1057,80	860,00	1057,80
	witraż diament	55 i 55 LUX	1090,00	1340,70	1090,00	1340,70	-	-	-	-	1090,00	1340,70	1090,00	1340,70
		72 LUX i 72 LUX TERMO	1170,00	1439,10	1170,00	1439,10	-	-	-	-	1170,00	1439,10	1170,00	1439,10
	witraż łezki	55 i 55 LUX	1140,00	1402,20	1140,00	1402,20	-	-	-	-	1140,00	1402,20	1140,00	1402,20
		72 LUX i 72 LUX TERMO	1220,00	1500,60	1220,00	1500,60	-	-	-	-	1220,00	1500,60	1220,00	1500,60
refleks wypukły	55 i 55 LUX	930,00	1143,90	930,00	1143,90	-	-	-	-	930,00	1143,90	930,00	1143,90	
17	lustro weneckie	55 i 55 LUX	1200,00	1476,00	1200,00	1476,00	1200,00	1476,00	1200,00	1476,00	-	-	-	-
		72 LUX i 72 LUX TERMO	1310,00	1611,30	1310,00	1611,30	1310,00	1611,30	1310,00	1611,30	-	-	-	-
refleks wypukły	55 i 55 LUX	1400,00	1722,00	1400,00	1722,00	1400,00	1722,00	1400,00	1722,00	-	-	-	-	
		72 LUX i 72 LUX TERMO	1510,00	1857,30	1510,00	1857,30	1510,00	1857,30	1510,00	1857,30	-	-	-	-

Tabela nr 3: DO CENY DRZWI PEŁNYCH NALEŻY DOLICZYĆ WYBRANY WZÓR APLIKACJI WG PONIŻSZEJ TABELI:

Rodzaj aplikacji	TEMIDA			
	skrzydło czynne		skrzydło bierne	
	zł netto	zł brutto	zł netto	zł brutto
AS1	600,00	738,00	600,00	738,00
AS2	600,00	738,00	600,00	738,00
AS3	600,00	738,00	600,00	738,00
AS4	600,00	738,00	600,00	738,00
AS5	600,00	738,00	-	-
AS6	600,00	738,00	-	-
AS7	600,00	738,00	-	-
AS8	600,00	738,00	-	-
AS9	600,00	738,00	600,00	738,00
AS10	600,00	738,00	600,00	738,00

Aplikacja jednostronna ze stali nierdzewnej lub czarna występuje wg poniższych schematów:

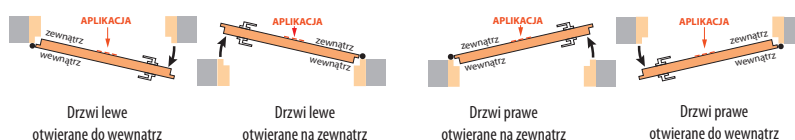

Dopłata do aplikacji dwustronnej: 300,00 zł 369,00 zł brutto).

OPCJE ZA DOPLATĄ DO DRZWI STALOWYCH 55, 55 LUX, 72 LUX, 72 LUX TERMO, 85 LUX TERMO PLUS, 101 LUX TERMO PLUS

Nazwa	Typ drzwi	Kolory	Dopłata do wyposażenia standardowego		Cena zakupu samego akcesoria	
			zł netto	zł brutto	zł netto	zł brutto
Klamka + sztyld górny SHARK	wszystkie typy	INOX, czarny, brąz mat anodowany:	w cenie	w cenie	210,00	258,30
Klamko-pochwyty + sztyld górny SHARK	wszystkie typy	brąz mat anodowany, INOX, czarny:	50,00	61,50	260,00	319,80
Klamka + sztyld AXA PRESIGE kl. C	wszystkie typy	srebrny mat, brąz mat, INOX, czarny:	350,00	430,50	560,00	688,80
Wkładka + wkładko-gałka (System jednego klucza) otwierane na zewnątrz rozmiar: 30g/45 + 30/45, otwierane do wewnątrz rozmiar: 30/45g + 30/45	55, 55 LUX	chrom lakierowany, mosiądz lakierowany:	w cenie	w cenie	155,00	190,65
		czarny:	80,00	98,40	235,00	289,05
Wkładka + wkładko-gałka (System jednego klucza) otwierane na zewnątrz rozmiar: 45g/55 + 45/55, otwierane do wewnątrz rozmiar: 45/55g + 45/55	72 LUX, 72 LUX TERMO	chrom lakierowany, mosiądz lakierowany:	w cenie	w cenie	210,00	258,30
		czarny:	40,00	49,20	250,00	307,50
Wkładko-gałka otwierane na zewnątrz rozmiar: 50g/60, otwierane do wewnątrz rozmiar: 50/60g	85 LUX TERMO PLUS	chrom lakierowany, mosiądz lakierowany:	w cenie	w cenie	160,00	196,80
		czarny:	60,00	73,80	220,00	270,60
Wkładko-gałka otwierane na zewnątrz rozmiar: 55g/70, otwierane do wewnątrz rozmiar: 55/70g	101 LUX TERMO PLUS	chrom lakierowany, mosiądz lakierowany:	w cenie	w cenie	240,00	295,20
		czarny:	60,00	73,80	300,00	369,00
Wkładka + wkładko-gałka kl. C, (System jednego klucza) otwierane na zewnątrz rozmiar: 30g/45 + 30/45, otwierane do wewnątrz rozmiar: 30/45g + 30/45	55, 55 LUX,	chrom lakierowany, mosiądz lakierowany, czarny:	95,00	116,85	250,00	307,50
Wkładka + wkładko-gałka kl. C, (System jednego klucza) otwierane na zewnątrz rozmiar: 45g/55 + 45/55, otwierane do wewnątrz rozmiar: 45/55g + 45/55	72 LUX, 72 LUX TERMO	chrom lakierowany, mosiądz lakierowany, czarny:	75,00	92,25	285,00	350,55
Wkładko-gałka kl. C, otwierane na zewnątrz rozmiar: 50g/60, otwierane do wewnątrz rozmiar: 50/60g	85 LUX TERMO PLUS	chrom lakierowany, mosiądz lakierowany, czarny:	140,00	172,20	300,00	369,00
Wkładko-gałka kl. C, otwierane na zewnątrz rozmiar: 55g/70, otwierane do wewnątrz rozmiar: 55/70g	101 LUX TERMO PLUS	chrom lakierowany, mosiądz lakierowany, czarny:	90,00	110,70	330,00	405,90
Ościeżnica stalowa zmontowana z zaczepem regulowanym FD-25/21C-55, FD-25/21B-55, FD-25/21B-72	55, 55 LUX, 72 LUX		w cenie	w cenie	630,00	774,90
	55, 55 LUX, 72 LUX		640,00	787,20	1270,00	1562,10
Ościeżnica stalowo-drewniana	72 LUX TERMO, 85 LUX TERMO PLUS		w cenie	w cenie	1270,00	1562,10
	101 LUX TERMO PLUS		w cenie	w cenie	2120,00	2607,60
	72 LUX	złoty dąb, ciemny orzech, antracyt struktura, antracyt drewnopodobny, winchester, czarny RAL 9005, biały RAL 9016:	1350,00	1660,50	1980,00	2435,40
	72 LUX TERMO		710,00	873,30	1980,00	2435,40
	85 LUX TERMO PLUS		960,00	1180,80	2230,00	2742,90
Próg zintegrowany ze stali nierdzewnej „80”, „90”	55, 55 LUX, 72 LUX		w cenie	w cenie	120,00	147,60
	72 LUX TERMO, 85 LUX TERMO PLUS,		w cenie	w cenie	180,00	221,40
Próg aluminiowy ciepły z przekładką termiczną	101 LUX TERMO PLUS		60,00	73,80	180,00	221,40
	55, 55 LUX, 72 LUX		30,00	36,90	30,00	36,90
Wizjer niezamontowany	wszystkie typy oprócz 101		50,00	61,50	-	-
Wizjer z montażem - standardowa wysokość od dołu skrzydła: 1550 mm	wszystkie typy oprócz 101		285,00	350,55	-	-
Drzwi „100E”, „100N” (kpl. skrzydło + ościeżnica + próg zintegrowany)	wszystkie typy	wg kolorów wybranych drzwi:	w cenie	w cenie	120,00	147,60
Próg ze stali nierdzewnej „100” (dotyczy kpl. „100”)	wszystkie typy		265,00	325,95	-	-
Drzwi „60”, „70” (kpl. skrzydło + ościeżnica + próg zintegrowany) tylko gładkie w wersji bez szklenia - pytać ANBO	wszystkie typy		w cenie	w cenie	110,00	135,30
Próg ze stali nierdzewnej „60”, „70” (dotyczy kpl. „60”, „70”)	wszystkie typy		-	-	130,00	159,90
Okapnik do drzwi otwieranych do wewnątrz	wszystkie typy		-	-	330,00	405,90
Skrócenie drzwi jednoskrzydłowych do 160 mm bez przesunięcia okuć	55, 55 LUX, 72 LUX, 72 LUX TERMO, 85 LUX TERMO PLUS, 101 LUX TERMO PLUS		600,00	738,00	-	-
Skrócenie drzwi jednoskrzydłowych powyżej 160 mm wg projektu	55, 55 LUX, 72 LUX, 72 LUX TERMO, 85 LUX TERMO PLUS,		770,00	947,10	-	-
Skrócenie drzwi dwuskrzydłowych do 160 mm bez przesunięcia okuć	55, 55 LUX, 72 LUX, 72 LUX TERMO		600,00	738,00	-	-
Zwężenie drzwi wg projektu	pytaj w Biurze Obsługi Klienta		770,00	947,10	-	-
Elektrozaczep dzień/noc + przygotowanie pod elektrozaczep (drzwi jednoskrzydłowe)	wszystkie typy		410,00	504,30	-	-
Samozamykacz ramieniowy ze wzmocnieniem	wszystkie typy		375,00	461,25	-	-
Wzmocnienie pod samozamykacz	wszystkie typy		120,00	147,60	-	-
Drzwi dwukolorowe: - ościeżnica stalowa i aluminiowa występuje obustronnie w jednym kolorze, - ościeżnica stalowo-drewniana w dwóch kolorach	wszystkie typy		210,00	258,30	-	-
Zamek listwowy (tylko dolny zamek - 1 wkładka)	55, 55 LUX, 72 LUX, 72 LUX TERMO		420,00	516,16	-	-
Ceownik zaślepiający skrzydło (do samodzielnego skrócenia skrzydła)	55, 55 LUX, 72 LUX, 72 LUX TERMO		-	-	66,00	81,18
Poszerzenie podprogowe o wysokości 70 mm	do ciepłego progu aluminiowego		-	-	275,00	338,25
Poszerzenie podprogowe o wysokości 120 mm	do ciepłego progu aluminiowego		-	-	375,00	461,25
Poszerzenie podprogowe o wysokości 150 mm	do ciepłego progu aluminiowego		-	-	430,00	528,90
Klej do wklejenia poszerzenia podprogowego	do ciepłego progu aluminiowego		-	-	66,00	81,18
Antaby	wszystkie typy				strona 74	
Kopniaki	wszystkie typy				strona 74	
Drzwi wyższe do 2400 mm - wg projektu	72 LUX, 72 LUX TERMO				wycena indywidualna	
Naświetla na bazie ościeżnicy aluminiowej - wg projektu	drzwi grubości 72 i 85				wycena indywidualna	

DRZWI STALOWE AKUSTYCZNE ANTYWŁAMANIOWE I PRZECIWPÓŻAROWE

Drzwi przeznaczone do stosowania w budownictwie mieszkaniowym jedno i wielorodzinnym jako drzwi wejściowe zewnętrzne i wewnętrzne. Oferujemy drzwi w wersji gładkiej i płytkotocznej.

Wyposażenie kompletnych wewnętrznych i zewnętrznych drzwi w standardzie:

DRZWI WEWNĘTRZNE SPARK 1



55 mm
Skrzydło drzwiowe z uszczelką o grubości 55 mm wypełnione wełną mineralną.

Ościeżnica niezmontowana FD-25/21B.

Próg ze stali nierdzewnej z uszczelką.

Zawias samozamykający.

Zamek 5 ryglowy Klamka AXA ROYAL FLEX.

Zamek 3 ryglowy górny.

Wkładka + gałko-wkładka atestowana w klasie B.

DRZWI WEWNĘTRZNE SPARK 2



55 mm
Skrzydło drzwiowe z uszczelką o grubości 55 mm wypełnione wełną mineralną.

Ościeżnica niezmontowana FD-25/21B.

Próg ze stali nierdzewnej z uszczelką.

Zawias samozamykający.

Zamek 5 ryglowy Klamka AXA ROYAL FLEX.

Zamek 3 ryglowy górny.

Dodatkowy zamek górny i dolny.

Wkładka + gałko-wkładka atestowana w klasie B.

DRZWI WEWNĘTRZNE I ZEWNĘTRZNE MOZART



55 mm
Skrzydło drzwiowe z uszczelką o grubości 55 mm wypełnione wełną mineralną.

Zmontowane ościeżnice do wyboru: FD-25/21B, FD-25/21C.

Próg ze stali nierdzewnej z uszczelką.

Zawias.

Rygiel pionowy.

Zamek 5 ryglowy Klamka AXA ROYAL FLEX.

Zamek 3 ryglowy górny.

Dodatkowy zamek górny i dolny.

Wkładka + gałko-wkładka atestowana w klasie B.

DRZWI WEWNĘTRZNE I ZEWNĘTRZNE VERDI



55 mm
Skrzydło drzwiowe z uszczelką o grubości 55 mm wypełnione wełną mineralną.

Zmontowane ościeżnice do wyboru: FD-25/21B, FD-25/21C.

Próg ze stali nierdzewnej z uszczelką.

Zawias.

Zamek 3 ryglowy Klamka STP-H/K2.

Zamek 3 ryglowy górny.

Wkładka + gałko-wkładka atestowana w klasie B.

DRZWI WEWNĘTRZNE I ZEWNĘTRZNE HETMAN 55



55 mm
Skrzydło drzwiowe z uszczelką o grubości 55 mm wypełnione polistyrenem spienionym.

Zmontowane ościeżnice do wyboru: FD-25/21B, FD-25/21C.

Próg ze stali nierdzewnej z uszczelką.

Zawias.

Rygiel pionowy.

Zamek 5 ryglowy Klamka AXA ROYAL FLEX.

Zamek 3 ryglowy górny.

Dodatkowy zamek dolny.

Wkładka + gałko-wkładka atestowana w klasie B.

DRZWI WEWNĘTRZNE I ZEWNĘTRZNE SENATOR E



55 mm
Skrzydło drzwiowe z uszczelką o grubości 55 mm wypełnione polistyrenem spienionym.

Zmontowane ościeżnice do wyboru: FD-25/21B, FD-25/21C.

Próg ze stali nierdzewnej z uszczelką.

Zawias.

Zamek 3 ryglowy Klamka STP-H/K2.

Zamek 3 ryglowy górny.

Wkładka + gałko-wkładka atestowana w klasie B.

WZÓR	SPARK 1		SPARK 2		MOZART		VERDI		HETMAN 55		SENATOR E	
	zł netto	zł brutto	zł netto	zł brutto	zł netto	zł brutto	zł netto	zł brutto	zł netto	zł brutto	zł netto	zł brutto
GŁADKI, PT01-PT19	4069,00	5004,87	4399,00	5410,77	3499,00	4303,77	3189,00	3922,47	3229,00	3971,67	2839,00	3491,97
AS1 - AS10	4669,00	5742,87	4999,00	6148,77	4099,00	5041,77	3789,00	4660,47	3829,00	4709,67	3439,00	4229,97

OPCJE ZA DOPŁATĄ:

	zł netto	zł brutto
Drzwi „100E”, „100N” - k.pl.	285,00	350,55
Wizjer niezamontowany 50,00y	30,00	36,90
Wizjer z montażem - standardowa wysokość od dołu skrzydła: 1550 mm	50,00	61,50
Dopłata do aplikacji dwustronnej ze stali nierdzewnej lub czarna	300,00	369,00
Skrócenie drzwi do 50 mm, bez przesunięcia oka	570,00	701,10

Kolory STANDARD

złoty dąb
ciemny orzech
antracyt drewnopodobny

Kolory PREMIUM

antracyt struktura
czarny struktura
dąb turner
winchester
biały drewnopodobny ⁽²⁾
biały struktura
jasnoszary ⁽²⁾
zielony
czarny
niebieski
dąb sheffield ⁽²⁾
dąb bielony ⁽²⁾
dąb sonoma ⁽²⁾
mahoń ⁽²⁾

Kolory RAL wycena indywidualna

⁽²⁾ Niedostępne kolory dla szerokości 100E, 100N.

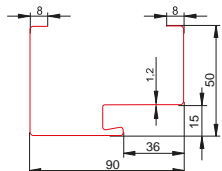

Ościeżnica stalowa z uszczelką FD-25/21B

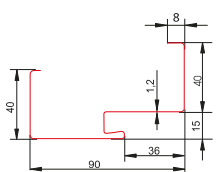

Ościeżnica stalowa z uszczelką FD-25/21C

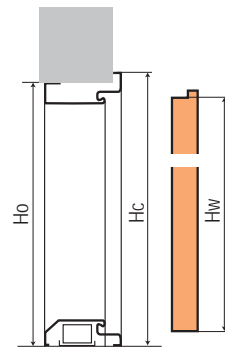
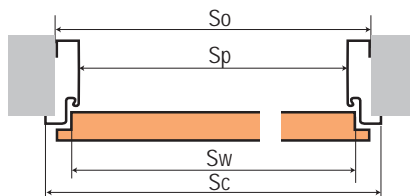

Szerokość	MOZART, VERDI, HETMAN 55, SENATOR E						SPARK 1, SPARK 2	
	FD/25/21/C	FD/25/21/B	FD/25/21/C	FD/25/21/B	FD/25/21/B	FD/25/21/B	FD/25/21/B	
	Ho	Hc	Ho=Hc	So	Sc	So=Sc	Ho=Hc	So=Sc
80N	2065	2080	2075	844	874	864	-	-
80E	2065	2080	2075	881	911	901	2072	901
90N	2065	2080	2075	944	974	964	-	-
90E	2065	2080	2075	981	1011	1001	2072	1001
100N	2065	2080	2075	1041	1074	1064	-	-
100E	2065	2080	2075	1081	1111	1101	2072	1101

Dopłata do aplikacji dwustronnej: **300,00 zł** (369,00 zł brutto).

Aplikacja ze stali nierdzewnej lub czarna w standardzie występuje z jednej strony wg poniższych schematów:

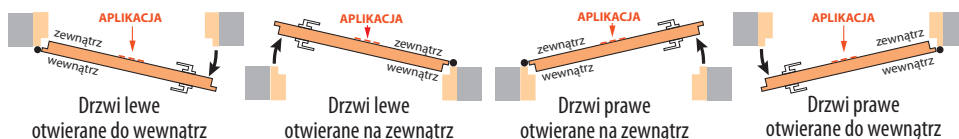

GŁADKI



PT01



PT02



PT03



PT04



PT05



PT06



PT07



PT08

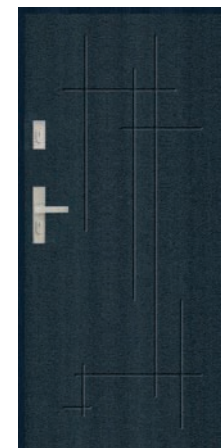

PT09



PT10



PT11



PT12



PT13



PT14



PT15



PT16



PT17



PT18



PT19



AS1



AS2



AS3



AS4



AS5



AS6



AS7



AS8



AS9

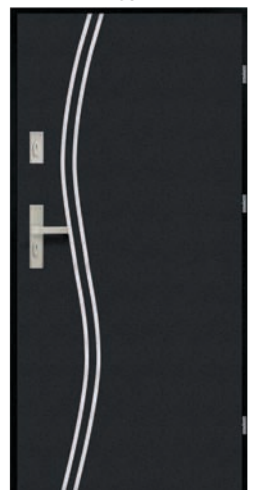

AS10

ECONOMY EI₂30 i EI₂60



Dostępne kolory:

jasno szary
RAL 7035

Kolory RAL
za dopłatą



	EI ₂ 30		EI ₂ 60	
	zł netto	zł brutto	zł netto	zł brutto
80	2969,00	3651,87	3559,00	4377,57
90	2969,00	3651,87	3559,00	4377,57
100	2969,00	3651,87	3779,00	4648,17
120	3329,00	4094,67	4219,00	5189,37

W CENIE KOMPLETNYCH DRZWI OTRZYMAJĄ PAŃSTWO:

skrzydło: uniwersalne lewe/prawe o grubości 52 mm, grubość blachy ocynkowanej 0,75 mm, wypełnienie wełna mineralna, 4-stronna cienka przylga, skrzydło gruntowane w kolorze jasnoszarym, podobnym do RAL 7035,

okucia: zamek zapadkowo-ryglowy przystosowany do montażu wkładki PZ (w standardzie klucz budowlany), klamka U-FORM, sztyld krótki prostokątny, tworzywo czarne, 2 zawiasy typu GENIUS LHA z regulacją wysokości +/- 3 mm w tym jeden samozamykający,

ościeznica: kątowna PROFIL 375M, wykonane ze stali ocynkowanej o grubości 2 mm, uszczelka przymykowa C535 w kolorze czarnym (luzem).

OPCJE ZA DOPŁATĄ:

Uszczelka opadająca - luzem (zamontowanie umożliwia zastosowanie jako drzwi zewnętrzne i dymoszczelne Sm):

Lakierowanie proszkowe skrzydła i ościeżnicy w kolorze RAL: 7035:

Lakierowanie proszkowe skrzydła i ościeżnicy na pozostałe kolory RAL:

Wkładka ppoż.:

Okucia paniczne / ewakuacyjne:

Samozamykacze:

Szklenie:

Kratki wentylacyjne:

Kontrola dostępu:

Antywłamaniowość RC2:

Izolacyjność termiczna Ud:

Dźwiękoszczelność Rw:

Ościeżnice blokowe i obejmujące:

Drzwi dwuskrzydłowe:

Dopłata
do wyposażenia standardowego

	zł netto	zł brutto
	340,00	418,20
	470,00	578,10
	935,00	1150,05
	100,00	123,00
	wycena indywidualna	
	wycena indywidualna	
	wycena indywidualna	
	wycena indywidualna	
	wycena indywidualna	
	wycena indywidualna	
	wycena indywidualna	
	wycena indywidualna	
	wycena indywidualna	
	wycena indywidualna	
	wycena indywidualna	

OSADZENIE OŚCIEŻNICY

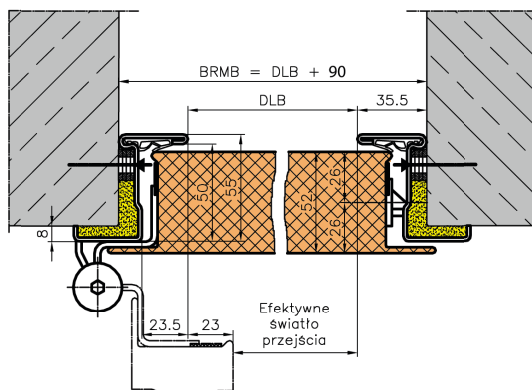
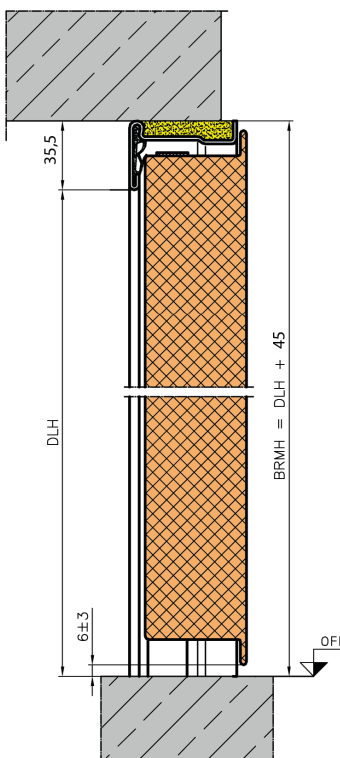

BRMB	Szerokość otworu w murze
DLB	Szerokość otworu w świetle ościeżnicy
BRMH	Wysokość otworu w murze
DLH	Wysokość w świetle ościeżnicy

WYMIARY MONTAŻOWE DRZWI STALOWYCH PPOŻ.

	światło ościeżnicy mm	otwór z luzem montażowym mm
80	800 x 2000	890 x 2045
90	930 x 2000	1020 x 2045
100	1000 x 2000	1090 x 2045
120	1200 x 2000	1290 x 2045

DRZWI STALOWE TECHNICZNE



**DRZWI
DOSTĘPNE
OD RĘKI**

DRZWI IRYS

ZESTAW PREMIUM SO W KOLORZE BRĄZOWYM RAL 8017 i ANTRACYT RAL 7016 i ROZMIARACH „80”, „90”, oraz z SZKLENIAМИ S1, S2, S3.

IRYS SO



	ZESTAW PREMIUM
zł netto	1449,00
zł brutto	1782,27

W CENIE KOMPLETNEGO ZESTAWU PREMIUM OTRZYMAJĄ PAŃSTWO:

- skrzydło przylgowe „80”, „90”, o grubości 40 mm wypełnione polistyrenem spienionym,
- ościeżnicę stalową kątową FD-21/N z uszczelką zmontowaną, malowaną proszkowo w kolorze skrzydła,
- klamkę PRESTO długi szyld, kolor nikiel lakierowany,
- wkładkę patentową: rozmiar 25/40.

Drzwi wewnętrzne stalowe techniczne gładkie o grubości 40 mm.

Szerokość: 80, 90 cm,
(60, 70, 80E, 90E, 100, 100E, 110) - za dopłatą.

Informacje techniczne - strony 74 i 75.

OŚCIEŻNICA STALOWA STAŁA

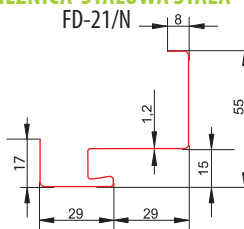

OŚCIEŻNICA STALOWA REGULOWANA

- wycena indywidualna.

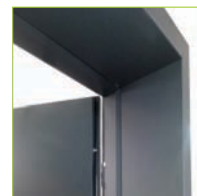

DOSTĘPNE KOLORY:

brązowy RAL 8017	biały RAL 9010	antracyt RAL 7016	popielaty* RAL 7035	ocynk*	Kolory RAL* wycena indywidualna
---------------------	-------------------	----------------------	------------------------	--------	---------------------------------------

* tylko drzwi pełne i S4 (bulaj)

OPCJE ZA DOPŁATĄ:

Klamka PRESTO długi szyld, kolor nikiel lakierowany:

Wkładka patentowa: rozmiar 25/40:

Ościeżnica stalowa, kątowna zmontowana z uszczelką malowaną proszkowo FD-21/N (80, 90):

Próg z stali nierdzewnej o szerokości: 80, 90:

Szyld PRESTO-R do zamka górnego, kolor nikiel lakierowany:

Dopłata do drzwi z ościeżnicą FD-21/N o szerokości: 60, 70, 80E, 90E, 100:

Dopłata do drzwi z ościeżnicą FD-21/N o szerokości: 100E, 110:

Dopłata do drzwi z ościeżnicą FD-21/C o szerokości: 80, 90:

Dopłata do drzwi z ościeżnicą FD-21/B o szerokości: 80, 90:

Dopłata do drzwi z ościeżnicą FD-21/C o szerokości: 80E, 90E, 60, 70, 100:

Dopłata do drzwi z ościeżnicą FD-21/B o szerokości: 80E, 90E, 60, 70, 100:

Dopłata do drzwi z ościeżnicą FD-21/C o szerokości: 100E, 110:

Dopłata do drzwi z ościeżnicą FD-21/B o szerokości: 100E, 110:

Próg z stali nierdzewnej o szerokości: 60, 70, 100, 80E, 90E, 100E, 110:

Zamek górny trzyryglowy:

Tuleje wentylacyjne PCV - komplet, kratka wentylacyjna PCV:

Skrócenie drzwi jednoskrzydłowych do 230 mm bez przesunięcia okuć:

Samozamykacz ramieniowy ze wzmocnieniem:

Wzmocnienie pod samozamykacz:

Elektrozaczep dzień/noc + przygotowanie pod elektrozaczep (drzwi jednoskrzydłowe):

Szklenie S1, S2, S3, (w standardzie: przezroczyste, w opcji bez dopłaty: mleczne):

Szklenie S4 (bulaj):

Ościeżnica stalowa regulowana:

Kopniaki:

ZESTAW PREMIUM

	Dopłata do wyposażenia standardowego		Cena zakupu samego akcesoria	
	zł netto	zł brutto	zł netto	zł brutto
Klamka PRESTO długi szyld, kolor nikiel lakierowany:	w cenie	w cenie	55,00	67,65
Wkładka patentowa: rozmiar 25/40:	w cenie	w cenie	60,00	73,80
Ościeżnica stalowa, kątowna zmontowana z uszczelką malowaną proszkowo FD-21/N (80, 90):	w cenie	w cenie	428,00	526,44
Próg z stali nierdzewnej o szerokości: 80, 90:	100,00	123,00	100,00	123,00
Szyld PRESTO-R do zamka górnego, kolor nikiel lakierowany:	35,00	43,05	35,00	43,05
Dopłata do drzwi z ościeżnicą FD-21/N o szerokości: 60, 70, 80E, 90E, 100:	300,00	369,00	-	-
Dopłata do drzwi z ościeżnicą FD-21/N o szerokości: 100E, 110:	600,00	738,00	-	-
Dopłata do drzwi z ościeżnicą FD-21/C o szerokości: 80, 90:	132,00	162,36	-	-
Dopłata do drzwi z ościeżnicą FD-21/B o szerokości: 80, 90:	182,00	223,86	-	-
Dopłata do drzwi z ościeżnicą FD-21/C o szerokości: 80E, 90E, 60, 70, 100:	432,00	531,36	-	-
Dopłata do drzwi z ościeżnicą FD-21/B o szerokości: 80E, 90E, 60, 70, 100:	482,00	592,86	-	-
Dopłata do drzwi z ościeżnicą FD-21/C o szerokości: 100E, 110:	732,00	900,36	-	-
Dopłata do drzwi z ościeżnicą FD-21/B o szerokości: 100E, 110:	782,00	961,86	-	-
Próg z stali nierdzewnej o szerokości: 60, 70, 100, 80E, 90E, 100E, 110:	110,00	135,30	110,00	135,30
Zamek górny trzyryglowy:	80,00	98,40	80,00	98,40
Tuleje wentylacyjne PCV - komplet, kratka wentylacyjna PCV:	60,00	73,80	60,00	73,80
Skrócenie drzwi jednoskrzydłowych do 230 mm bez przesunięcia okuć:	275,00	338,25	-	-
Samozamykacz ramieniowy ze wzmocnieniem:	385,00	473,55	-	-
Wzmocnienie pod samozamykacz:	120,00	147,60	-	-
Elektrozaczep dzień/noc + przygotowanie pod elektrozaczep (drzwi jednoskrzydłowe):	385,00	473,55	-	-
Szklenie S1, S2, S3, (w standardzie: przezroczyste, w opcji bez dopłaty: mleczne):	715,00	879,45	715,00	879,45
Szklenie S4 (bulaj):			patrz poniżej	
Ościeżnica stalowa regulowana:			wycena indywidualna	
Kopniaki:			patrz strona 74	

DOSTĘPNE SZKLENIA:



Szklenie S1



Szklenie S2



Szklenie S3



Szklenie S4 (bulaj)

DOSTĘPNE BULAJE:



660,00 zł
(brutto 811,80 zł)
(chrom, satyna)

770,00 zł
(brutto 947,10 zł)
(czarny mat)

Bulaj ze stali nierdzewnej:
• polerowanej „chrom”,
• szczotkowanej „satyna”,
• czarny mat.

Szkoło w standardzie:
decormat mleczne lub szkło bezbarwne.
W opcji za dopłatą:
szyba VSG bezpieczna mleczna, czarna
lub przezroczysta: **66,00 zł** (81,18 zł brutto).

Średnica:
• zewnętrzna: 320 mm,
• wewnętrzna: 235 mm.

NOWOŚĆ

ANTABY

SCHEMAT WYPOSAŻENIA DRZWI Z ANTABĄ JEDNOSTRONNĄ

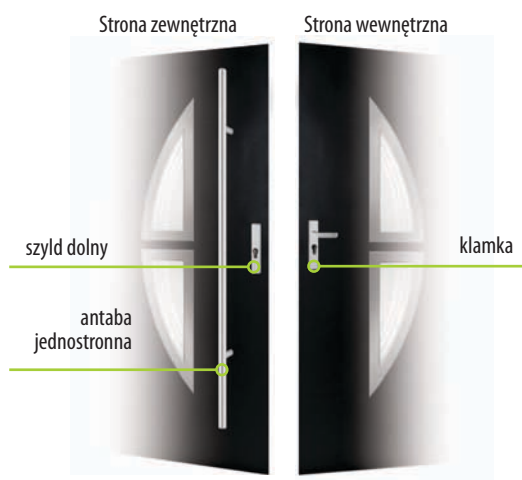

ANTABY	Długość	Dopłata do wyposażenia standardowego	
		zł netto	zł brutto
Okrągła lub prostokątna, montowana na wprost kolor INOX , jednostronna	100	940,00	1156,20
	120	1000,00	1230,00
	150	1030,00	1266,90
Okrągła lub prostokątna, montowana na wprost kolor czarny , jednostronna	100	1010,00	1242,30
	120	1080,00	1328,40
	150	1100,00	1353,00

Antaba z elektroprzyciskiem i przepustem kablowym: dopłata **1265,00 zł** (brutto 1555,95 zł).



okrągła,
montowana na wprost



prostokątna,
montowana na wprost

KOPNIAKI

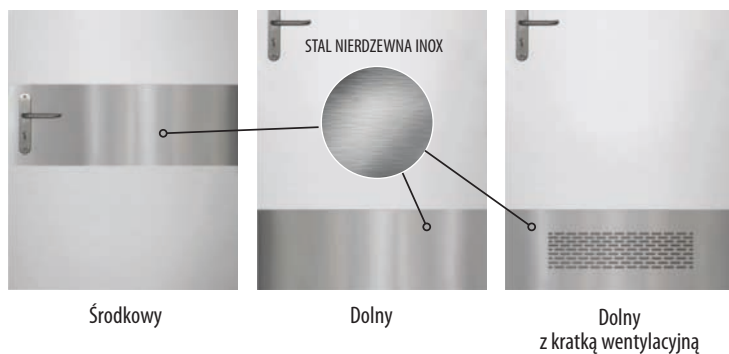

KOPNIAKI DO DRZWI IRYS I TEMIDA lub inne modele na zapytanie w dziale obsługi Klienta.	Wysokość mm	Dopłata do wyposażenia standardowego	
		zł netto	zł brutto
Środkowy, jednostronny, kolor INOX	150	240,00	295,20
	300	290,00	356,70
Środkowy, dwustronny, kolor INOX	150	480,00	590,40
	300	580,00	713,40
Dolny, jednostronny, kolor INOX	150	240,00	295,20
	300	290,00	356,70
Dolny, dwustronny, kolor INOX	150	480,00	590,40
	300	580,00	713,40
Dolny z kratką wentylacyjną, dwustronny, kolor INOX	150	550,00	676,50
	300	660,00	811,80

Dopłata do drzwi „100”, „110”: + 30%

Dopłata kopniaki w kolorze czarnym: **60,00 zł** (73,80 zł brutto).

INFORMACJE TECHNICZNE DRZWI STALOWE

TECHNICZNE , 55, 55 LUX, 72 LUX, 72 LUX TERMO, 85 LUX TERMO PLUS, 101 LUX TERMO PLUS

PRZEKROJE DOSTĘPNYCH OŚCIEŻNIC:

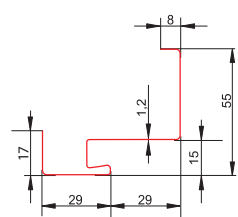

Ościeżnica stalowa z uszczelką do
drzwi stalowych technicznych 40
FD-21/N

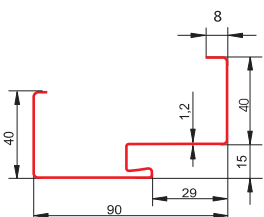

Ościeżnica stalowa
z uszczelką do drzwi stalowych
technicznych 40
FD-25/21C-40

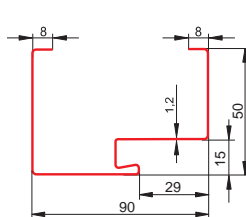

Ościeżnica stalowa
z uszczelką do drzwi
stalowych technicznych 40
FD-25/21B-40

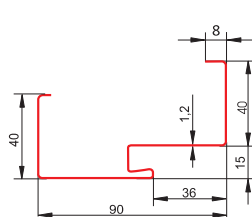

Ościeżnica stalowa z uszczelką
do drzwi stalowych zewnętrznych
55, 55 LUX
FD-25/21C-55

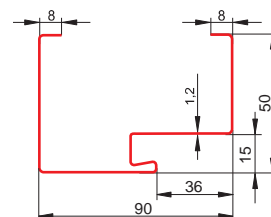

Ościeżnica stalowa
z uszczelką do drzwi
stalowych zewnętrznych
55, 55 LUX
FD-25/21B-55

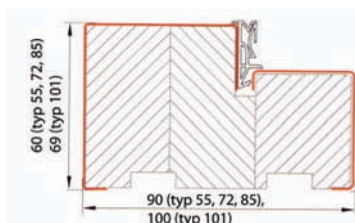

Ciepła ościeżnica stalowo-drewniana z uszczelką do drzwi
stalowych zewnętrznych
55, 55 LUX, 72 LUX, 72 LUX TERMO,
85 LUX TERMO PLUS, 101 LUX TERMO PLUS

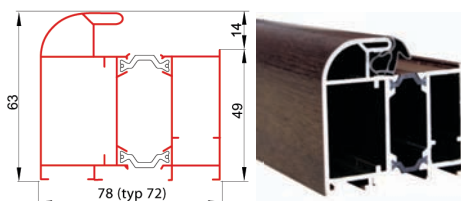

Ciepła ościeżnica aluminiowa z uszczelką do drzwi
stalowych zewnętrznych
72 LUX, 72 LUX TERMO, 85 LUX TERMO PLUS

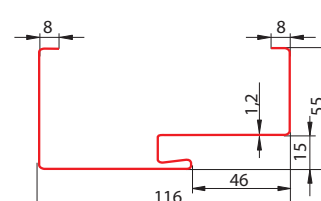

Ościeżnica stalowa z uszczelką do drzwi
stalowych zewnętrznych 72 LUX
FD-25/21B-72

INFORMACJE TECHNICZNE DRZWI STALOWE TECHNICZNE, 55, 55 LUX, 72 LUX, 72 LUX TERMO, 85 LUX TERMO PLUS, 101 LUX TERMO PLUS

Szerokość	Wysokość skrzydła w przydzie Hw (mm)	Szerokość skrzydła w przydzie Sw (mm)	Wymiar w ościeżnicy Sp (mm)	Wysokość ościeżnicy przy gotowej podłodze							Całkowita szerokość ościeżnicy						
				FD25/21/C		FD21/N		FD25/21B	Stalowo-drewniana	Aluminiowa	FD25/21/C		FD21/N		FD25/21B	Stalowo-drewniana	Aluminiowa
				Ho (mm)	Hc (mm)	Ho (mm)	Hc (mm)	Ho=Hc (mm)	Ho=Hc (mm)	Ho=Hc (mm)	So (mm)	Sc (mm)	So (mm)	Sc (mm)	So=Sc (mm)	So=Sc (mm)	So=Sc (mm)
Drzwi techniczne																	
60	2015	615	595	2055	2070	2032	2070	2065	-	-	675	705	629	705	695	-	-
70	2015	715	695	2055	2070	2032	2070	2065	-	-	775	805	729	805	795	-	-
80	2015	815	795	2055	2070	2032	2070	2065	-	-	875	905	829	905	895	-	-
80E	2015	825	805	2065	2080	2042	2080	2075	-	-	885	915	839	915	905	-	-
90	2015	915	895	2055	2070	2032	2070	2065	-	-	975	1005	929	1005	995	-	-
90E	2015	925	905	2065	2080	2042	2080	2075	-	-	985	1015	939	1015	1005	-	-
100	2015	1015	995	2055	2070	2032	2070	2065	-	-	1075	1105	1029	1105	1095	-	-
100E	2015	1025	1005	2065	2080	2042	2080	2075	-	-	1085	1115	1039	1115	1105	-	-
110	2015	1115	1095	2055	2070	2032	2070	2065	-	-	1175	1205	1129	1205	1195	-	-
Drzwi o grubości 55, 55 LUX																	
80E	2024	821	801	2065	2080	-	-	2075	2080	-	881	911	-	-	901	921	-
90E	2024	921	901	2065	2080	-	-	2075	2080	-	981	1011	-	-	1001	1021	-
100E	2024	1021	1001	2065	2080	-	-	2075	2080	-	1081	1111	-	-	1101	1121	-
80N	2024	785	764	2065	2080	-	-	2075	2080	-	844	874	-	-	864	884	-
90N	2024	885	864	2065	2080	-	-	2075	2080	-	944	974	-	-	964	984	-
100N	2024	985	964	2065	2080	-	-	2075	2080	-	1044	1074	-	-	1064	1084	-
Drzwi o grubości 72, 72 LUX, 72 LUX TERMO																	
80E	2024	821	801	-	-	-	-	2080	2085	2090	-	-	-	-	911	921	930
90E	2024	921	901	-	-	-	-	2080	2085	2090	-	-	-	-	1011	1021	1030
100E	2024	1021	1001	-	-	-	-	2080	2085	2090	-	-	-	-	1111	1121	1130
80N	2024	785	764	-	-	-	-	2080	2085	2090	-	-	-	-	874	884	892
90N	2024	885	864	-	-	-	-	2080	2085	2090	-	-	-	-	974	984	992
100N	2024	985	964	-	-	-	-	2080	2085	2090	-	-	-	-	1074	1084	1092
Drzwi o grubości 85 LUX TERMO PLUS																	
80E	2024	821	801	-	-	-	-	-	2085	2090	-	-	-	-	-	921	930
90E	2024	921	901	-	-	-	-	-	2085	2090	-	-	-	-	-	1021	1030
80N	2024	785	764	-	-	-	-	-	2085	2090	-	-	-	-	-	884	892
90N	2024	885	864	-	-	-	-	-	2085	2090	-	-	-	-	-	984	992
Drzwi o grubości 101 LUX TERMO PLUS																	
80E	2021	849	801	-	-	-	-	-	2090	-	-	-	-	-	-	940	-
90E	2021	949	901	-	-	-	-	-	2090	-	-	-	-	-	-	1040	-
100E	2021	1049	1001	-	-	-	-	-	2090	-	-	-	-	-	-	1140	-

Rys. nr 1
Osadzenie ościeżnicy narożnej na mur

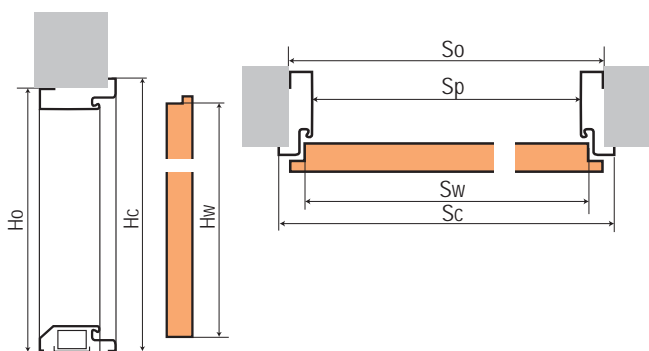

Rys. nr 2
Osadzenie ościeżnicy wewnątrz muru

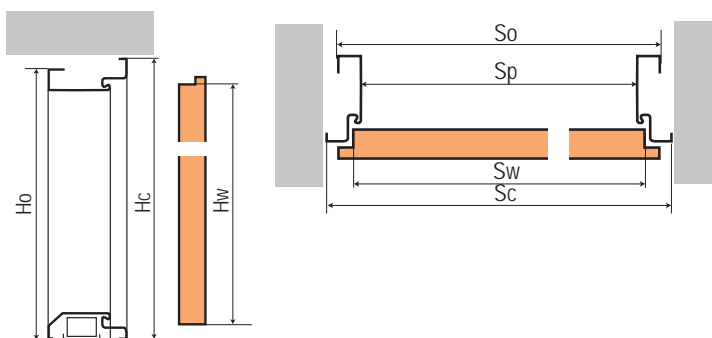

OKREŚLENIE KIERUNKU OTWIERANIA

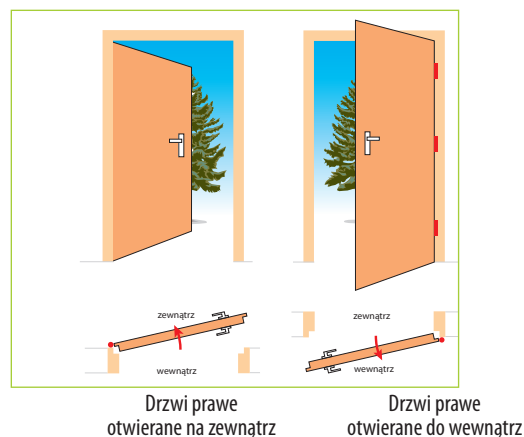
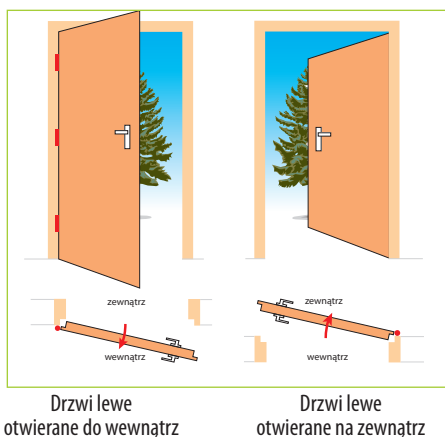

ZAPRASZAMY RÓWNIEŻ DO ZAPOZNANIA SIĘ Z NASZĄ OFERTĄ:

DRZWI NA WYMIAR



Przekrój A-A



ANBO
Producent Drzwi

2026

Edycja katalogu D1/2026
Obowiązuje od 04.05.2026

**DRZWI WEWNĄTRZLOKALOWE
LAKIEROWANE DREWNIANE I MDF**



Zapraszamy do współpracy: www.anbo.pl

Partner handlowy

Zakład Produkcyjny Anbo s.c.
Leszek Krajewski
Krzysztof Januszewski
Bartosz Januszewski
14-200 Hawa, Mątyki 56a
tel./fax 89 642 10 62
e-mail: zamowienia@anbo.pl



Edycja katalogu 1/2026
Obowiązuje od 04.05.2026

Zaprezentowane kolory drzwi mogą się różnić od rzeczywistych. W wyborze odpowiedniego koloru proszę posłużyć się próbnikiem.
Niniejszy katalog nie jest ofertą handlową w rozumieniu Prawa Handlowego.