

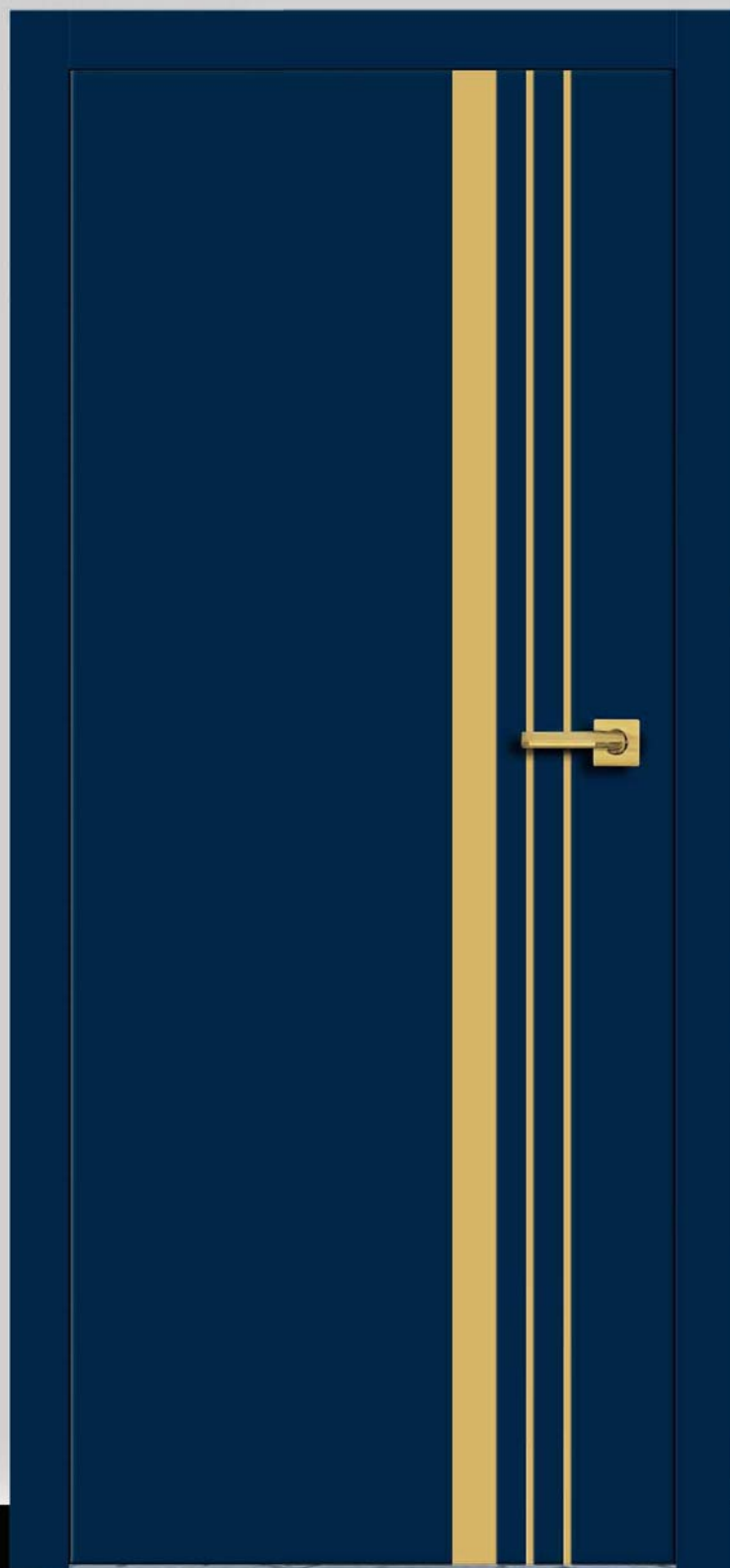

**ANBO**  
Producent Drzwi



**NOWA EDYCJA**  
**1/2025**  
Obowiązuje od 03.03.2025



**NOWOŚĆ** DRZWI LAKIEROWANE  
NA DOWOLNY RAL



**PRODUKT**  
**POLSKI**

















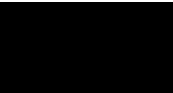









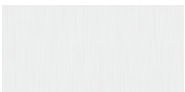







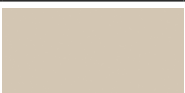

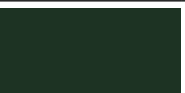

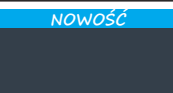





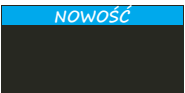















# SPIS TREŚCI

KOLORY .....	3	DRZWI DWUSKRZYDŁOWE PRZYLGOWE I BEZPRZYLGOWE .....	44
<b>DRZWI WEWNĄTRZLOKALOWE PŁYTOWE LAKIEROWANE .....</b>	<b>4</b>	<b>SYSTEM PRZESUWNY NAŚCIENNY DO DRZWI PŁYTOWYCH I RAMIAKOWYCH ..</b>	<b>46</b>
SOFIA, SARA .....	5	<b>DRZWI UKRYTE .....</b>	<b>48</b>
PAULA, NIKOLA .....	6	<b>AKCESORIA DODATKOWE DO DRZWI PŁYTOWYCH I RAMIAKOWYCH. ....</b>	<b>49</b>
RITA, LILIA .....	7	BULAJ .....	49
ANETA, BEATA .....	8	KOPNIAKI .....	49
LENA, CARMEN .....	9	KLAMKI .....	49
ROZALIA, KORNELIA .....	10	<b>DRZWI WEWNĘTRZNE WEJŚCIOWE .....</b>	<b>51</b>
RENATA, STELLA .....	11	WIESIA A0 .....	52
POLA .....	12	TERESA .....	52
<b>OPCJE ZA DOPŁATĄ - DRZWI PŁYTOWE LAKIEROWANE .....</b>	<b>13</b>	WIESIA AP1- AP30 .....	53
<b>NOWOŚĆ</b>		INFORMACJE TECHNICZNE DRZWI WEWNĘTRZNE WEJŚCIOWE WIESIA I TERESA. ....	55
<b>DRZWI WEWNĄTRZLOKALOWE RAMIAKOWE LAKIEROWANE .....</b>	<b>14</b>	<b>DRZWI ANTYWŁAMANIOWE w klasie RC2 i RC 3</b>	
EMILIA, ROSA .....	15	<b>PRZYLGOWE WEWNĘTRZNE WEJŚCIOWE. ....</b>	<b>56</b>
KLARA, ADA .....	16	WIESIA A0 RC2, RC3, .....	57
ALDONA, JAGNA .....	17	WIESIA RC2, RC3 AP1 - AP30 .....	57
REBEKA, AURELIA .....	18	<b>DRZWI PŁYTOWE WEWNĘTRZNE WEJŚCIOWE PRZECIWOŻAROWE</b>	
<b>OPCJE ZA DOPŁATĄ - DRZWI PŁYTOWE LAKIEROWANE .....</b>	<b>19</b>	<b>LEDA EI30 I LEDA EI60 .....</b>	<b>58</b>
<b>DRZWI WEWNĄTRZLOKALOWE RAMIAKOWE FOLIOWANE. ....</b>	<b>20</b>	<b>DRZWI STALOWE ZEWNĘTRZNE: 55, 55 LUX, 72 LUX, 72 LUX TERMO,</b>	
OLIWIA, MAJA .....	21	<b>85 LUX TEMO PLUS, 101 LUX TERMO PLUS .....</b>	<b>60</b>
ROKSANA, BLANKA .....	22	TEMIDA SZKLONA RAMKI INOX WZÓR od 1 do 12 .....	66
ZUZA, SONIA .....	23	HERA SZKLONA RAMKI INOX WZÓR od 1 do 7 .....	72
NADIA, OKTAWIA .....	24	ATENA SZKLONA RAMKI INOX WZÓR od 5 do 10. ....	73
DIANA, SANDRA .....	25	TEMIDA Z APLIKACJAMI INOX .....	76
KSENIA, BOGNA .....	26	TEMIDA SZKLONA RAMKI PCV .....	77
CELINA, MARYNA .....	27	ATENA SZKLONA RAMKI PCV .....	78
HELENA, WANDA .....	28	KORA SZKLONA RAMKI PCV .....	79
<b>OPCJE ZA DOPŁATĄ - DRZWI RAMIAKOWE .....</b>	<b>29</b>	TEMIDA PEŁNA WZÓR 0. ....	80
<b>DRZWI WEWNĄTRZLOKALOWE PŁYTOWE FOLIOWANE .....</b>	<b>30</b>	HERA PEŁNA WZÓR 0 .....	80
JAGODA, LENA .....	31	ATENA PEŁNA WZÓR 0 .....	81
CARMEN, ROZALIA .....	32	KORA PEŁNA WZÓR 0 .....	81
ANETA, BEATA .....	33	DRZWI STALOWE ZEWNĘTRZNE DWUSKRZYDŁOWE	
JADWIGA .....	34	55, 55 LUX, 72 LUX, 72 LUX TERMO .....	82
HANIA, NATALIA, DARIA .....	35	<b>OPCJE ZA DOPŁATĄ - DRZWI STALOWE .....</b>	<b>84</b>
WIKTORIA, MONIKA, IWONA, ELA, ALA, EWA .....	36	<b>DRZWI STALOWE AKUSTYCZNE ANTYWŁAMANIOWE I PRZECIWOŻAROWE ..</b>	<b>85</b>
JULIA, AMELIA, ANIA, LAURA, JUSTYNA, PATRYCJA .....	37	<b>DRZWI STALOWE PRZECIWOŻAROWE .....</b>	<b>88</b>
<b>OPCJE ZA DOPŁATĄ - DRZWI PŁYTOWE FOLIOWANE .....</b>	<b>38</b>	<b>DRZWI STALOWE TECHNICZNE. ....</b>	<b>89</b>
<b>OŚCIEŻNICE i TUNELE REGULOWANE MDF - DRZWI PRZYLGOWE .....</b>	<b>39</b>	<b>AKCESORIA DODATKOWE DO DRZWI STALOWYCH .....</b>	<b>90</b>
<b>OŚCIEŻNICE i TUNELE REGULOWANE MDF - DRZWI BEZPRZYLGOWE .....</b>	<b>40</b>	ANTABY, KOPNIAKI .....	90
<b>OŚCIEŻNICE REGULOWANE MDF - DRZWI REWERSYJNE .....</b>	<b>41</b>	<b>INFORMACJE TECHNICZNE DRZWI STALOWE .....</b>	<b>90</b>
<b>OŚCIEŻNICE i TUNELE REGULOWANE NAKŁADKOWE</b>		<b>OKREŚLENIE KIERUNKU OTWIERANIA .....</b>	<b>91</b>
<b>DO OŚCIEŻNICY STALOWEJ - DRZWI PRZYLGOWE. ....</b>	<b>41</b>		
<b>OŚCIEŻNICE i TUNELE STAŁE, OPASKI i ĆWIERCWAŁKI MDF</b>			
<b>- DRZWI PRZYLGOWE .....</b>	<b>42</b>		
<b>DRZWI NIETYPOWE .....</b>	<b>42</b>		
<b>OŚCIEŻNICE STALOWE STAŁE I REGULOWANE - DRZWI PRZYLGOWE. ....</b>	<b>43</b>		

# KOLORY

## KOLORY DOSTĘPNE W DRZWIACH WEWNĘTRZNYCH:

Przedstawione poniżej kolory mają charakter poglądowy. Rzeczywiste kolory oraz fakturę znajdą Państwo w wzornikach.

<b>RAL</b>	 RAL 9003	<b>NOWOŚĆ</b>  NCS S 2005 Y50R	 RAL 7047	 RAL 6007	 RAL 5011	 RAL 7016	 RAL 9005
<b>3D</b>	 BIAŁY CLASSIC 3D (zbliżony do RAL 9016, NCS S 0300-N)	 BIAŁY MODERN 3D (zbliżony do RAL 9010, NCS S 0502-Y50R)	 DĄB 3D	 JASNA AKACJA 3D	 JASNY DĄB 3D	 DĄB SZARY 3D	 ZŁOTY DĄB 3D
	 ORZECH CIEMNY 3D						
<b>PLUS</b>	 BIAŁY PLUS (zbliżony do RAL 9003, NCS S 0500-N)	 KORA BIAŁA PLUS	 DĄB NATUR PLUS	 DĄB ŚREDNI PLUS	 ORZECH PLUS	 KLON SZARY PLUS	 JESION GRAFIT PLUS
	 BETON PLUS						
<b>CPL 0,15</b>	 BIAŁY CPL 0,15 * (zbliżony do RAL 9003, NCS S 0500-N)	 CAPPUCCINO CPL 0,15 * (zbliżony do RAL D2 080 80 05, NCS S3005-Y50R)	 POPIELATY CPL 0,15 * (zbliżony do RAL 7047, NCS S 2500-N)	 JASNOSZARY CPL 0,15 * (zbliżony do RAL 7037, NCS S 5500-N)	 CIEMNOZIELONY CPL 0,15 * (zbliżony do RAL 6007, NCS S 8010-G30Y)	 GRANATOWY CPL 0,15 * (zbliżony do RAL 5011, NCS 8010-R90B)	<b>NOWOŚĆ</b>  ANTRACYT CPL 0,15 * (zbliżony do RAL 7024, NCS S8000-N)
	 CZARNY CPL 0,15 * (zbliżony do RAL 9011, NCS S 9000-N)	 WENGE CPL 0,15	 DĄB CPL 0,15	 DĄB SZARY CPL 0,15			
							* Powłoka AntiFinger ograniczająca zabrudzenia oraz ślady po odciskach palców.
<b>CPL 0,2 CPL 0,7</b>	 BIAŁY CPL 0,2 CPL 0,7 (zbliżony do RAL 9003, NCS S 0300-N)	 POPIELATY CPL 0,2 CPL 0,7 (zbliżony do RAL 7047, NCS S 2500-N)	<b>NOWOŚĆ</b>  ANTRACYT SATIN CPL 0,2 CPL 0,7 (zbliżony do RAL 7024, NCS S8000-N)	 DĄB CLASSIC CPL 0,2 CPL 0,7	 DĄB RETRO CPL 0,2 CPL 0,7	 ORZECH CLASSIC CPL 0,2 CPL 0,7	
<b>KOLORY DOSTĘPNE W DRZWIACH STALOWYCH:</b>							
<b>STANDARD</b>	 ZŁOTY DĄB	 CIEMNY ORZECH	 ANTRACYT DREWNOPODOBNY				
<b>PREMIUM</b>	 ANTRACYT STRUKTURA	 CZARNY DREWNOPODOBNY	 CZARNY STRUKTURA	 DĄB TURNER	 WINCHESTER	 BIAŁY DREWNOPODOBNY	 BIAŁY STRUKTURA
	 JASNOSZARY	 ZIELONY	 CZERWONY	 NIEBIESKI	 DĄB SHIEFFIELD	 DĄB BIELONY	 DĄB SONOMA
	 MAHOŃ						
<b>TECHNICZNE</b>	 BRĄZOWY RAL 8017	 BIAŁY RAL 9010	 ANTRACYT RAL 7016	 POPIELATY RAL 7035	 OCYNK		

# DRZWI WEWNĄTRZLOKALOWE PŁYTOWE LAKIEROWANE

Pragniemy przedstawić Państwu DRZWI WEWNĄTRZLOKALOWE PŁYTOWE LAKIEROWANE uszlachetnione wysokiej jakości lakierami wodnymi odpornymi na czynniki mechaniczne.

Zastosowanie szkła, intarsji oraz frezowań sprawia, że nasze drzwi wpisują się w nowe trendy oraz posiadają nowoczesny i oryginalny styl.

Drzwi charakteryzują się wyjątkowo solidną konstrukcją. W standardzie wypełnione płytą pełną, ramiaki pionowe wykonane z drewna sosnowego.

Drzwi wykonane w tych technologiach mają nowoczesny styl, a zarazem charakteryzują się wysoką trwałością.



## DOSTĘPNE TECHNOLOGIE:



PRZYLGOWE STANDARD

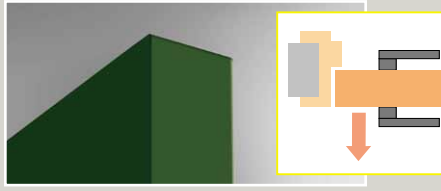

BEZPRZYLGOWE STANDARD

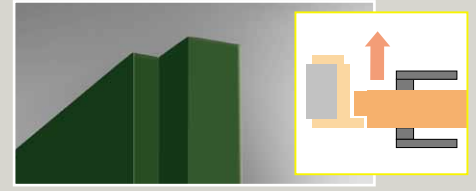

REWERSYJNE STANDARD

## DOSTĘPNE WZORY:

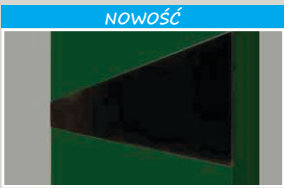

Aplikacja szklana



Intarsja



Frezowanie



Szklenie



Regulowane trzy zawiasy 2-czopowe (drzwi przylgowe).



Regulowane trzy zawiasy ukryte (drzwi bezprzylgowe).



Regulowane dwa ukryte zawiasy (drzwi rewersyjne).

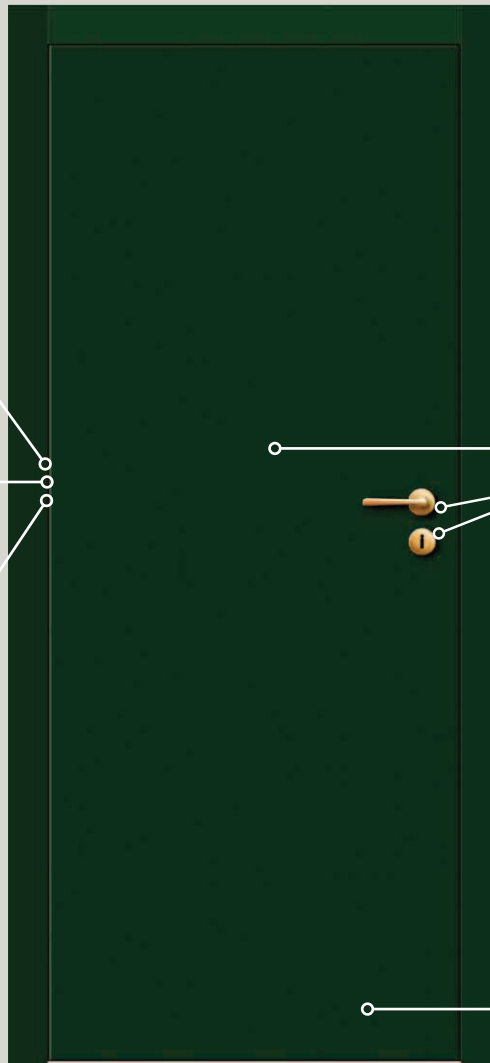

W standardzie płyta pełna.

Rozstaw zamków:  
 przylgowe: klucz, wkładka, z blokadą - 72 mm,  
 bezprzylgowe i rewersyjne:  
 klucz i z blokadą - 90 mm,  
 wkładka - 85 mm.



**NOWOŚĆ** DRZWI LAKIEROWANE NA DOWOLNY RAL

Wysokiej jakości wodne lakiery, trzywarstwowy system lakierowania.

## KONSTRUKCJA SKRZYDŁA:

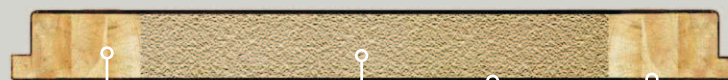

Pionowy ramiak sosnowy.

Płyta pełna.

Płyta HDF 3 mm.

Okleina pokryta wysokiej jakości lakierem wodnym.

# SOFIA

TECHNOLOGIA **zł netto** zł brutto  
**1099,00** 1351,77

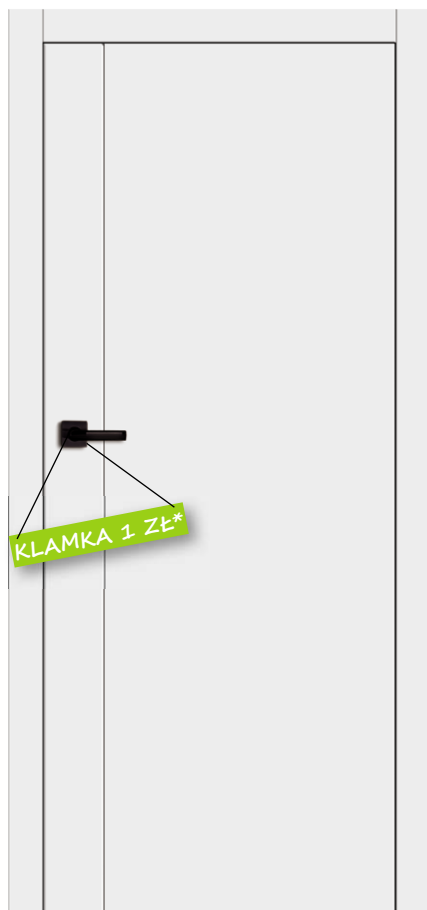

KLAMKA 1 zł\*

## DOSTĘPNE KOLORY:

STANDARD	RAL	RAL 9003
NOWOŚĆ		NCS S 2005 Y50R
		RAL 7047
		RAL 6007
		RAL 5011
		RAL 7016
		RAL 9005
		DOWOLNY RAL <sup>(1)</sup>



<sup>(1)</sup> Dowolny RAL za dopłatą (OPRÓCZ RAL METALIC) (skrzydło + ościeżnica): +10%.



Aplikacja frezowana

# SARA

TECHNOLOGIA **zł netto** zł brutto  
**1099,00** 1351,77

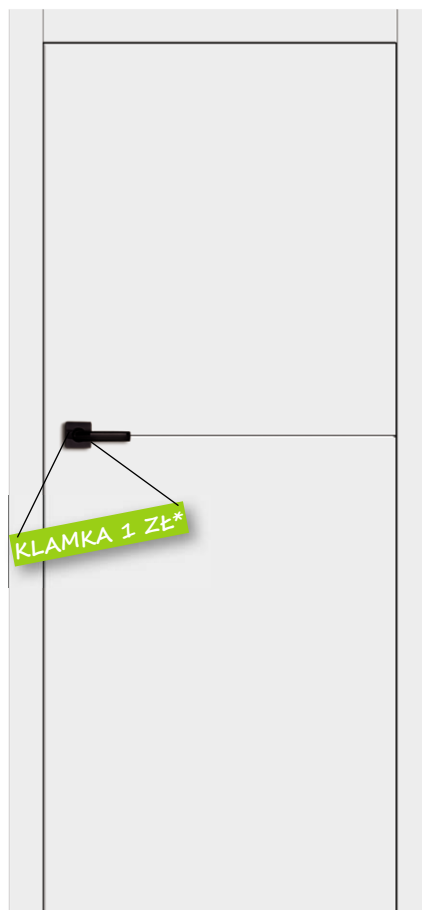

KLAMKA 1 zł\*

## DOSTĘPNE KOLORY:

STANDARD	RAL	RAL 9003
NOWOŚĆ		NCS S 2005 Y50R
		RAL 7047
		RAL 6007
		RAL 5011
		RAL 7016
		RAL 9005
		DOWOLNY RAL <sup>(1)</sup>



<sup>(1)</sup> Dowolny RAL za dopłatą (OPRÓCZ RAL METALIC) (skrzydło + ościeżnica): +10%.

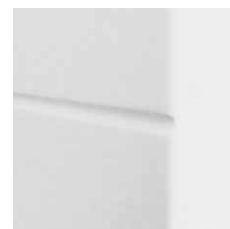

Aplikacja frezowana

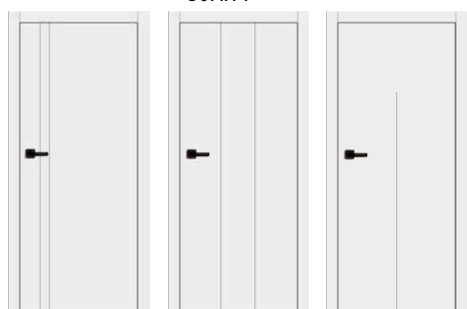

SOFIA 2

SOFIA 3

SOFIA 4

\* Klamka QUBIK-QR czarna za 1,00 zł, (1,23 zł brutto) przy zakupie skrzydła SOFIA.

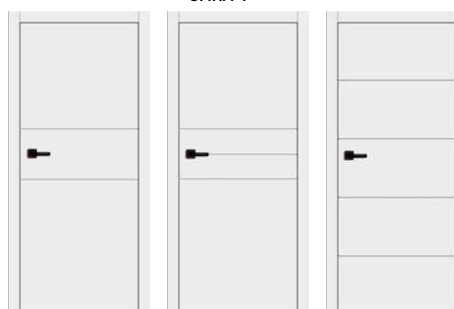

SARA 2

SARA 3

SARA 4

\* Klamka QUBIK-QR czarna za 1,00 zł, (1,23 zł brutto) przy zakupie skrzydła SARA.

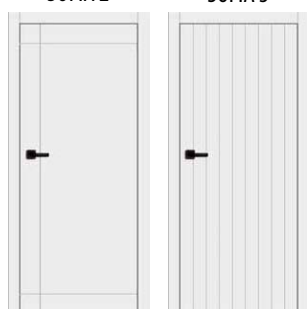

SOFIA 5

SOFIA 6

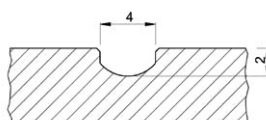

Schemat aplikacji frezowanej

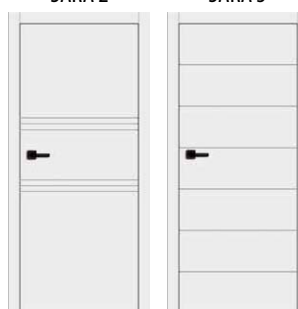

SARA 5

SARA 6

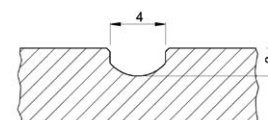

Schemat aplikacji frezowanej

Skrzydła drzwiowe wewnątrzlokalowe płytowe przylgowe, bezprzylgowe i rewersyjne (za dopłatą - strona 13).

Szerokość: 60N, 60, 70N, 70, 80N, 80, 90N, 90 cm, (100, 110 cm lub **NIETYPOWE** za dopłatą - strona 13). 60N, 70N, 80N, 90N tylko bezprzylgowe i rewersyjne. **NOWOŚĆ**

Wykończenie: skrzydła i ościeżnice lakierowane wysokiej jakości lakierami wodnymi odpornymi na czynniki mechaniczne.

Ramiak: boki i góra - drewniany oraz dół MDF pokryty dwiema płytami HDF, wypełnienie stabilizujące - **plyta pełna**. **NOWOŚĆ**

Okucia:

- drzwi **przylgowe**: trzy zawiasy regulowane dwuczopowe srebrne, zamek zasuwkowy srebrny: na klucz, wkładkę patentową, z blokadą lub oszczędnościowy, z blokadą lub oszczędnościowy srebrny za dopłatą złoty lub czarny,
- drzwi **bezprzylgowe**: trzy ukryte zawiasy regulowane srebrne, za dopłatą złote lub czarne, zamek magnetyczny na klucz, wkładkę patentową, z blokadą lub oszczędnościowy srebrny za dopłatą złoty lub czarny,
- drzwi **rewersyjne**: dwa zawiasy ukryte regulowane srebrne, za dopłatą złote lub czarne, zamek magnetyczny na klucz, wkładkę patentową, z blokadą lub oszczędnościowy srebrny, za dopłatą złoty lub czarny.

Ceny oraz informacje techniczne ościeżnic, systemów przesuwanych, drzwi dwuskrzydłowych, naświetli i klamek - strony od 39 do 50. Opcje za dopłatą - strona 13.

\* Klamka QUBIK-QR czarna za 1,00 zł (1,23 zł brutto) przy zakupie skrzydła SOFIA i SARA. Pozostałe klamki wg cennika - strony 49 i 50. Cena nie zawiera klamek i ościeżnic.



# PAULA

TECHNOLOGIA **zł netto** zł brutto  
**1099,00** 1351,77

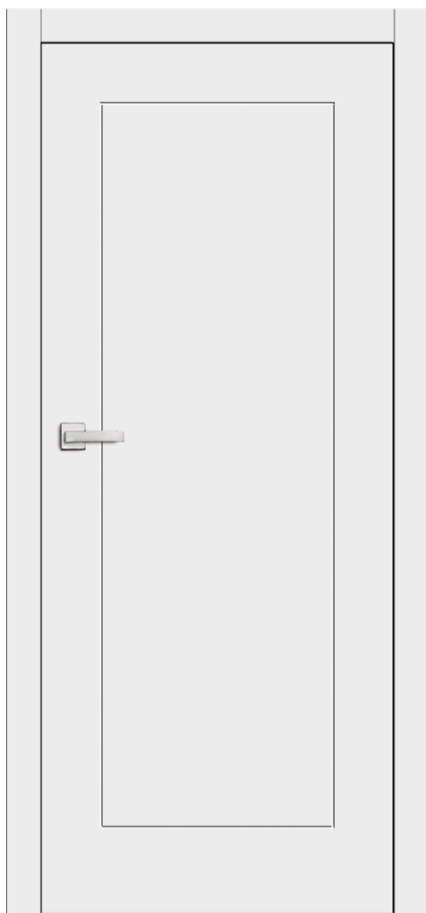

## DOSTĘPNE KOLORY:

STANDARD	RAL 9003
NOWOŚĆ	NCS S 2005 Y50R
	RAL 7047
	RAL 6007
	RAL 5011
	RAL 7016
	RAL 9005
	DOWOLNY RAL <sup>(1)</sup>



<sup>(1)</sup> Dowolny RAL za dopłatą (OPRÓCZ RAL METALIC) (skrzydło + ościeżnica): +10%.



PAULA 1

Aplikacja frezowana.

# NIKOLA

TECHNOLOGIA **zł netto** zł brutto  
**1099,00** 1351,77



## DOSTĘPNE KOLORY:

STANDARD	RAL 9003
NOWOŚĆ	NCS S 2005 Y50R
	RAL 7047
	RAL 6007
	RAL 5011
	RAL 7016
	RAL 9005
	DOWOLNY RAL <sup>(1)</sup>



<sup>(1)</sup> Dowolny RAL za dopłatą (OPRÓCZ RAL METALIC) (skrzydło + ościeżnica): +10%.



NIKOLA 1

Aplikacja frezowana.



PAULA 2

PAULA 3

PAULA 4



NIKOLA 2

NIKOLA 3

NIKOLA 4



PAULA 5

PAULA 6

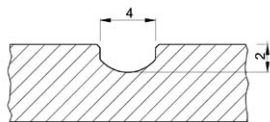

Schemat aplikacji frezowanej



NIKOLA 5

NIKOLA 6

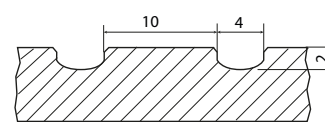

Schemat aplikacji frezowanej

Skrzydła drzwiowe wewnątrzlokalowe płytowe przylgowe, bezprzylgowe i rewersyjne (za dopłatą - strona 13).

Szerokość: 60N, 60, 70N, 70, 80N, 80, 90N, 90 cm, (100, 110 cm lub **nietypowe** za dopłatą - strona 13). 60N, 70N, 80N, 90N tylko bezprzylgowe i rewersyjne. **NOWOŚĆ**

Wykończenie: skrzydła i ościeżnice lakierowane wysokiej jakości lakierami wodnymi odpornymi na czynniki mechaniczne.

Ramiak: boki i góra - drewniany oraz dół MDF pokryty dwiema płytami HDF, wypełnienie stabilizujące - **plyta pełna**. **NOWOŚĆ**

Okucia:

- drzwi **przylgowe**: trzy zawiasy regulowane dwuczopowe srebrne, zamek zasuwkowy srebrny: na klucz, wkładkę patentową, z blokadą lub oszczędnościowy, za dopłatą
- drzwi **bezprzylgowe**: trzy ukryte zawiasy regulowane srebrne, za dopłatą złote lub czarne, zamek magnetyczny na klucz, wkładkę patentową, z blokadą lub oszczędnościowy srebrny, za dopłatą złoty lub czarny,
- drzwi **rewersyjne**: dwa zawiasy ukryte regulowane srebrne, za dopłatą złote lub czarne, zamek magnetyczny na klucz, wkładkę patentową, z blokadą lub oszczędnościowy srebrny, za dopłatą złoty lub czarny.

Ceny oraz informacje techniczne ościeżnic, systemów przesuwanych, drzwi dwuskrzydłowych, naświetli i klamek - strony od 39 do 50. Opcje za dopłatą - strona 13.

Cena nie zawiera klamek i ościeżnic.



# RITA

TECHNOLOGIA zł netto zł brutto  
**1099,00** 1351,77



## DOSTĘPNE KOLORY:

STANDARD	RAL	RAL 9003
NOWOŚĆ		NCS S 2005 Y50R
		RAL 7047
		RAL 6007
		RAL 5011
		RAL 7016
		RAL 9005
		DOWOLNY RAL <sup>(1)</sup>



<sup>(1)</sup> Dowolny RAL za dopłatą (OPRÓCZ RAL METALIC) (skrzydło + ościeżnica): +10%.



RITA 1

Aplikacja frezowana.



RITA 2

RITA 3

RITA 4



RITA 5

RITA 6

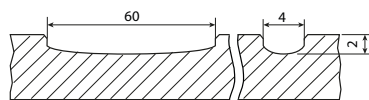

Schemat aplikacji frezowanej

# LILIA

TECHNOLOGIA zł netto zł brutto  
**1099,00** 1351,77



## DOSTĘPNE KOLORY:

STANDARD	RAL	RAL 9003
NOWOŚĆ		NCS S 2005 Y50R
		RAL 7047
		RAL 6007
		RAL 5011
		RAL 7016
		RAL 9005
		DOWOLNY RAL <sup>(1)</sup>



<sup>(1)</sup> Dowolny RAL za dopłatą (OPRÓCZ RAL METALIC) (skrzydło + ościeżnica): +10%.



LILIA 1

Aplikacja frezowana.

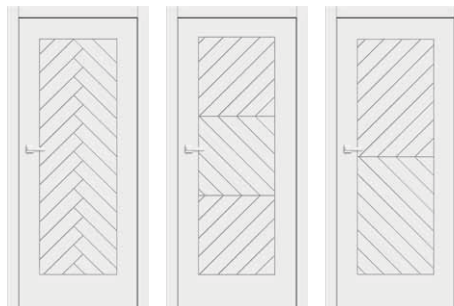

LILIA 2

LILIA 3

LILIA 4

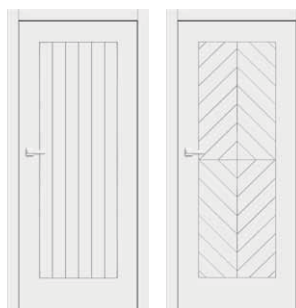

LILIA 5

LILIA 6

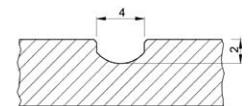

Schemat aplikacji frezowanej

Skrzydła drzwiowe wewnątrzlokalowe płytowe przylgowe, bezprzylgowe i rewersyjne (za dopłatą - strona 13).

Szerokość: 60N, 60, 70N, 70, 80N, 80, 90N, 90 cm, (100, 110 cm lub **nietypowe** za dopłatą - strona 13). 60N, 70N, 80N, 90N tylko bezprzylgowe i rewersyjne. **NOWOŚĆ**

Wykończenie: skrzydła i ościeżnice lakierowane wysokiej jakości lakierami wodnymi odpornymi na czynniki mechaniczne.

Ramiak: boki i góra - drewniany oraz dół MDF pokryty dwiema płytami HDF, wypełnienie stabilizujące - **plyta pełna**. **NOWOŚĆ**

Okucia:

- drzwi **przylgowe**: trzy zawiasy regulowane dwuczopowe srebrne, zamek zasuwkowy srebrny: na klucz, wkładkę patentową, z blokadą lub oszczędnościowy, za dopłatą
- drzwi **bezprzylgowe**: trzy ukryte zawiasy regulowane srebrne, za dopłatą złote lub czarne, zamek magnetyczny na klucz, wkładkę patentową, z blokadą lub oszczędnościowy srebrny, za dopłatą złoty lub czarny,
- drzwi **rewersyjne**: dwa zawiasy ukryte regulowane srebrne, za dopłatą złote lub czarne, zamek magnetyczny na klucz, wkładkę patentową, z blokadą lub oszczędnościowy srebrny, za dopłatą złoty lub czarny.

Ceny oraz informacje techniczne ościeżnic, systemów przesuwanych, drzwi dwuskrzydłowych, naświetli i klamek - strony od 39 do 50. Opcje za dopłatą - strona 13.

Cena nie zawiera klamek i ościeżnic.



# ANETA

TECHNOLOGIA zł netto zł brutto



1299,00 1597,77

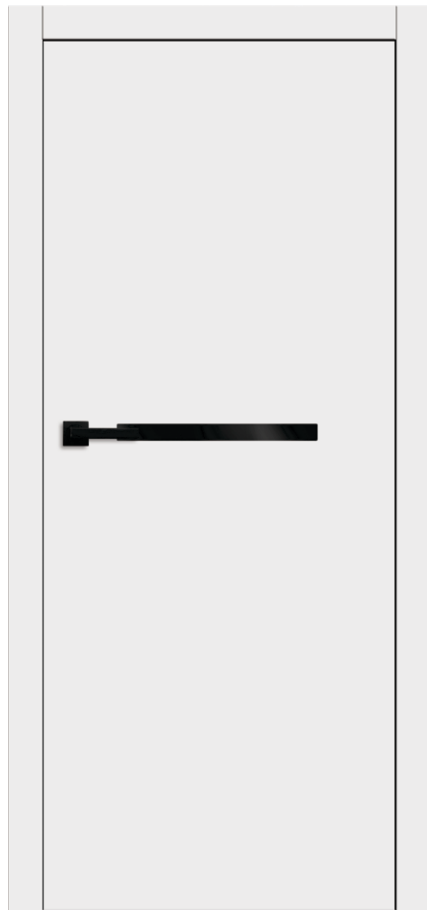

## DOSTĘPNE KOLORY:

STANDARD	RAL 9003
NOWOŚĆ	NCS S 2005 Y50R
	RAL 7047
	RAL 6007
	RAL 5011
	RAL 7016
	RAL 9005
	DOWOLNY RAL <sup>(1)</sup>



<sup>(1)</sup> Dowolny RAL za dopłatą (OPRÓCZ RAL METALIC) (skrzydło + ościeżnica): +10%.

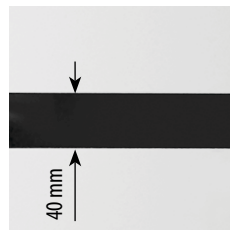

ANETA 1



ANETA 2

ANETA 3

ANETA 4



ANETA 5

ANETA 6

Aplikacja dwustronna: szkło akrylowe zlicowane z płaszczyzną skrzydła.

Dostępna kolorystyka aplikacji:

- biała,
  - czarna,
- zaznaczyć w zamówieniu.**

Aplikacja zlicowana z płaszczyzną skrzydła, występująca z dwóch stron skrzydła.



# BEATA

TECHNOLOGIA zł netto zł brutto



1199,00 1474,77

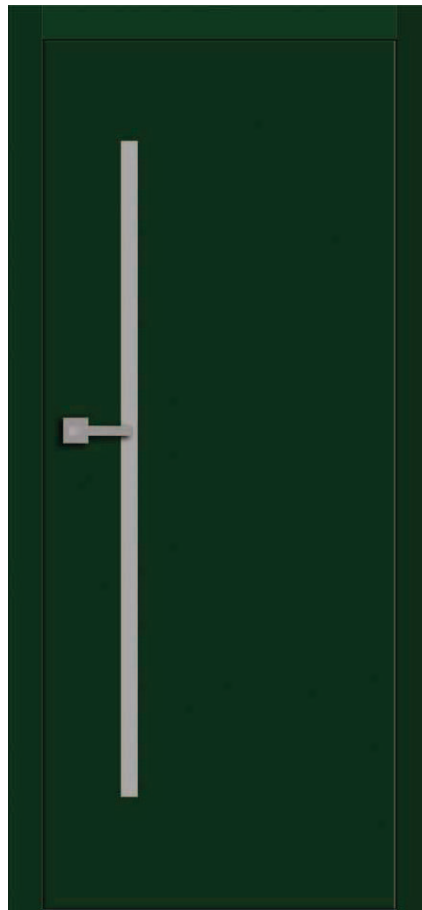

## DOSTĘPNE KOLORY:

STANDARD	RAL 9003
NOWOŚĆ	NCS S 2005 Y50R
	RAL 7047
	RAL 6007
	RAL 5011
	RAL 7016
	RAL 9005
	DOWOLNY RAL <sup>(1)</sup>



<sup>(1)</sup> Dowolny RAL za dopłatą (OPRÓCZ RAL METALIC) (skrzydło + ościeżnica): +10%.

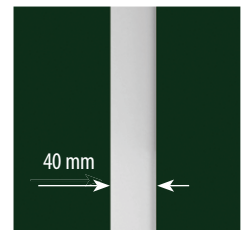

BEATA 1

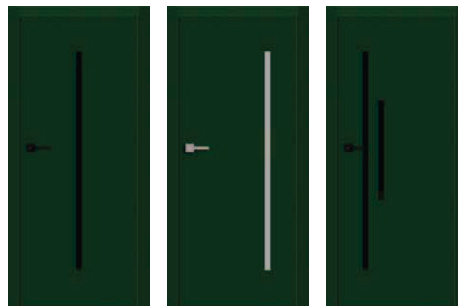

BEATA 2

BEATA 3

BEATA 4

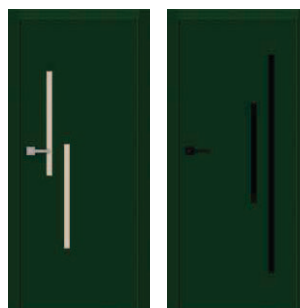

BEATA 5

BEATA 6

Aplikacja dwustronna: szkło akrylowe zlicowane z płaszczyzną skrzydła.

Dostępna kolorystyka aplikacji:

- biała,
  - czarna,
- zaznaczyć w zamówieniu.**

Aplikacja zlicowana z płaszczyzną skrzydła, występująca z dwóch stron skrzydła.



Skrzydła drzwiowe wewnętrzzłokalowe płytowe przylgowe, bezprzylgowe i rewersyjne (za dopłatą - strona 13).

Szerokość: 60N, 60, 70N, 70, 80N, 80, 90N, 90 cm, (100, 110 cm lub **nietypowe** za dopłatą - strona 13). 60N, 70N, 80N, 90N tylko bezprzylgowe i rewersyjne. **NOWOŚĆ**

Wykończenie: skrzydła i ościeżnice lakierowane wysokiej jakości lakierami wodnymi odpornymi na czynniki mechaniczne.

Ramiak: boki i góra - drewniany oraz dół MDF pokryty dwiema płytami HDF, wypełnienie stabilizujące - **plyta pełna**. **NOWOŚĆ**

Okucia:

- drzwi **przylgowe**: trzy zawiasy dwuczopowe srebrne, zamek zasuwkowy srebrny: na klucz, wkładkę patentową, z blokadą lub oszczędnościowy,
- drzwi **bezprzylgowe**: trzy ukryte zawiasy regulowane srebrne, za dopłatą złote lub czarne, zamek magnetyczny na klucz, wkładkę patentową, z blokadą lub oszczędnościowy srebrny, za dopłatą złoty lub czarny,
- drzwi **rewersyjne**: dwa zawiasy ukryte regulowane srebrne, za dopłatą złote lub czarne, zamek magnetyczny na klucz, wkładkę patentową, z blokadą lub oszczędnościowy srebrny, za dopłatą złoty lub czarny.

Ceny oraz informacje techniczne ościeżnic, systemów przesuwanych, drzwi dwuskrzydłowych, naświetli i klamek - strony od 39 do 50. Opcje za dopłatą - strona 13.

Cena nie zawiera klamek i ościeżnic.





# LENA

NOWOŚĆ



PROMOCJA

TECHNOLOGIA zł netto zł brutto  
**1299,00** 1597,77



## DOSTĘPNE KOLORY:

STANDARD RAL	RAL 9003
NOWOŚĆ	NCS S 2005 Y50R
	RAL 7047
	RAL 6007
	RAL 5011
	RAL 7016
	RAL 9005
	DOWOLNY RAL <sup>(1)</sup>



NOWOŚĆ DRZWI LAKIEROWANE NA DOWOLNY RAL

<sup>(1)</sup> Dowolny RAL za dopłatą (OPRÓCZ RAL METALIC) (skrzydło + ościeżnica): +10%.

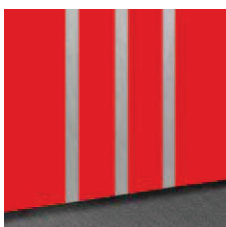

LENA 1

Intarsja dwustronna zlicowana z płaszczyzną skrzydła.



LENA 2



LENA 3



LENA 4

Dostępna kolorystyka intarsji:  
 • stal szczotkowana,  
 • czarna,  
 • złoto szczotkowane,  
 • miedź szczotkowana,  
**zaznaczyć w zamówieniu.**

Szerokość intarsji: 8 mm.

Intarsja zlicowana z płaszczyzną skrzydła, występująca z dwóch stron skrzydła.



LENA 5



LENA 6

# CARMEN

NOWOŚĆ

TECHNOLOGIA zł netto zł brutto  
**1299,00** 1597,77



## DOSTĘPNE KOLORY:

STANDARD RAL	RAL 9003
NOWOŚĆ	NCS S 2005 Y50R
	RAL 7047
	RAL 6007
	RAL 5011
	RAL 7016
	RAL 9005
	DOWOLNY RAL <sup>(1)</sup>



NOWOŚĆ DRZWI LAKIEROWANE NA DOWOLNY RAL

<sup>(1)</sup> Dowolny RAL za dopłatą (OPRÓCZ RAL METALIC) (skrzydło + ościeżnica): +10%.



CARMEN 1

Intarsja dwustronna zlicowana z płaszczyzną skrzydła.



CARMEN 2



CARMEN 3



CARMEN 4

Dostępna kolorystyka intarsji:  
 • stal szczotkowana,  
 • czarna,  
 • złoto szczotkowane,  
 • miedź szczotkowana,  
**zaznaczyć w zamówieniu.**

Szerokość intarsji: 8 i 60 mm.

Intarsja zlicowana z płaszczyzną skrzydła, występująca z dwóch stron skrzydła.



CARMEN 5



CARMEN 6

Skrzydła drzwiowe wewnętrzzłokalne płytowe przylgowe, bezprzylgowe i rewersyjne (za dopłatą - strona 13).

Szerokość: 60N, 60, 70N, 70, 80N, 80, 90N, 90 cm, (100, 110 cm lub **nietypowe** za dopłatą - strona 13). 60N, 70N, 80N, 90N tylko bezprzylgowe i rewersyjne. **NOWOŚĆ**

Wykończenie: skrzydła i ościeżnice lakierowane wysokiej jakości lakierami wodnymi odpornymi na czynniki mechaniczne.

Ramiak: boki i góra - drewniany oraz dół MDF pokryty dwiema płytami HDF, wypełnienie stabilizujące - **plyta pełna**. **NOWOŚĆ**

Okucia:

- drzwi **przylgowe**: trzy zawiasy regulowane dwuczopowe srebrne, zamek zasuwkowy srebrny: na klucz, wkładkę patentową, z blokadą lub oszczędnościowy, za dopłatą
- drzwi **bezprzylgowe**: trzy ukryte zawiasy regulowane srebrne, za dopłatą złote lub czarne, zamek magnetyczny na klucz, wkładkę patentową, z blokadą lub oszczędnościowy srebrny, za dopłatą złoty lub czarny,
- drzwi **rewersyjne**: dwa zawiasy ukryte regulowane srebrne, za dopłatą złote lub czarne, zamek magnetyczny na klucz, wkładkę patentową, z blokadą lub oszczędnościowy srebrny, za dopłatą złoty lub czarny.

Ceny oraz informacje techniczne ościeżnic, systemów przesuwanych, drzwi dwuskrzydłowych, naświetli i klamek - strony od 39 do 50. Opcje za dopłatą - strona 13.

Cena nie zawiera klamek i ościeżnic.



# ROZALIA

NOWOŚĆ

TECHNOLOGIA

zł netto    zł brutto



1299,00    1597,77

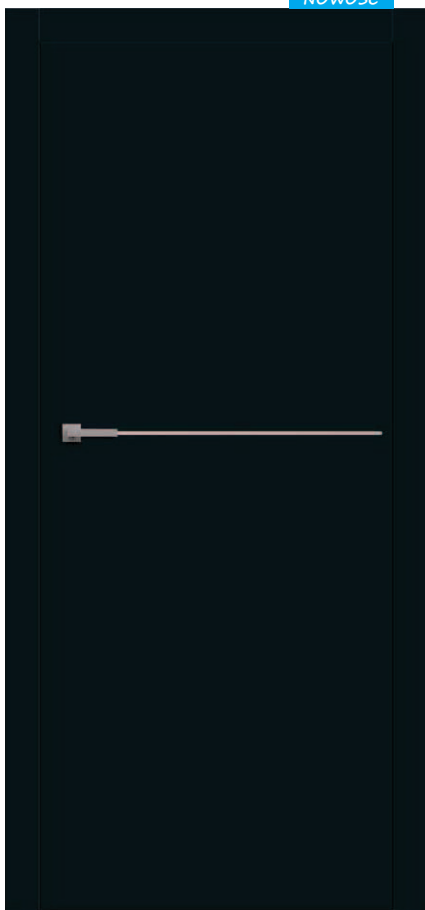

## DOSTĘPNE KOLORY:

STANDARD RAL	RAL 9003
NOWOŚĆ	NCS S 2005 Y50R
	RAL 7047
	RAL 6007
	RAL 5011
	RAL 7016
	RAL 9005
	DOWOLNY RAL <sup>(1)</sup>



NOWOŚĆ DRZWI LAKIEROWANE NA DOWOLNY RAL

<sup>(1)</sup> Dowolny RAL za dopłatą (OPRÓCZ RAL METALIC) (skrzydło + ościeżnica): +10%.



ROZALIA 1

Intarsja dwustronna zlicowana z płaszczyzną skrzydła.

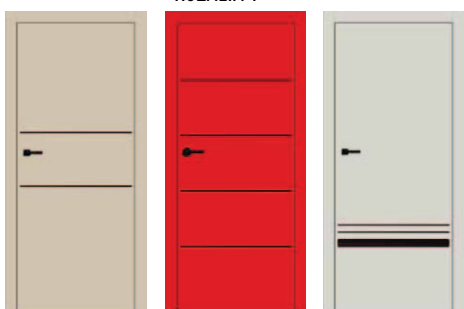

ROZALIA 2

ROZALIA 3

ROZALIA 4

Dostępna kolorystyka intarsji:

- stal szczotkowana,
- czarna,
- złoto szczotkowane,
- miedź szczotkowana

**zaznaczyć w zamówieniu.**

Szerokość intarsji: 8, 60 i 150 mm.

Intarsja zlicowana z płaszczyzną skrzydła, występująca z dwóch stron skrzydła.

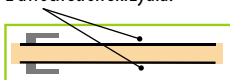

ROZALIA 5

ROZALIA 6

# KORNELIA

NOWOŚĆ

TECHNOLOGIA

KORNELIA    zł netto    zł brutto



1, 2, 3    1449,00    1782,27

4, 5, 6    1649,00    2028,27

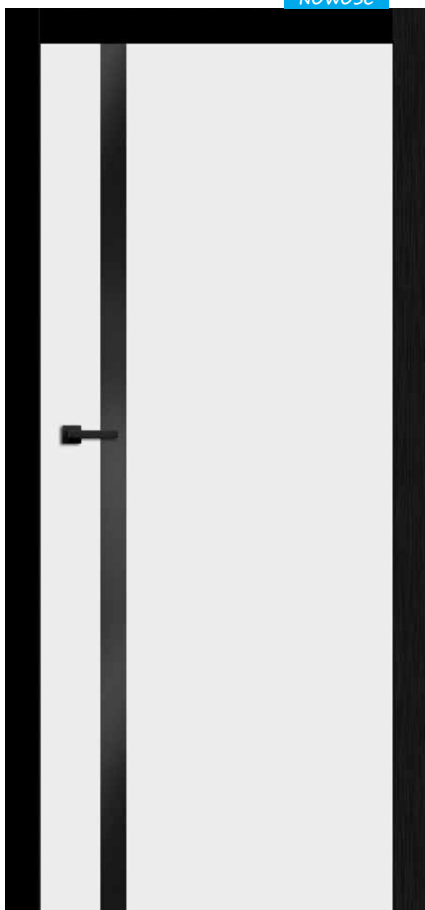

## DOSTĘPNE KOLORY:

STANDARD RAL	RAL 9003
NOWOŚĆ	NCS S 2005 Y50R
	RAL 7047
	RAL 6007
	RAL 5011
	RAL 7016
	RAL 9005
	DOWOLNY RAL <sup>(1)</sup>



NOWOŚĆ DRZWI LAKIEROWANE NA DOWOLNY RAL

<sup>(1)</sup> Dowolny RAL za dopłatą (OPRÓCZ RAL METALIC) (skrzydło + ościeżnica): +10%.

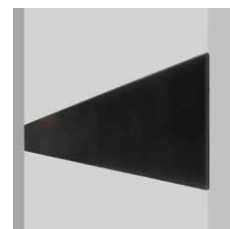

KORNELIA 1

Aplikacja dwustronna: szkło LACOBEL zlicowane z płaszczyzną skrzydła.

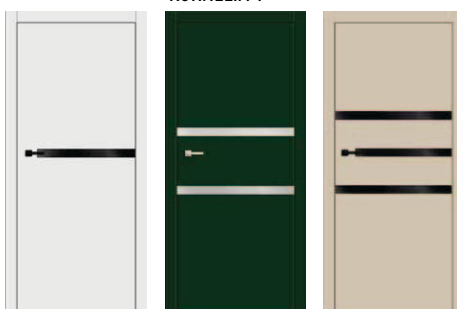

KORNELIA 2

KORNELIA 3

KORNELIA 4

Dostępna kolorystyka aplikacji:

- czarna,
- biała,
- antracyt

**zaznaczyć w zamówieniu.**

Szerokość aplikacji: 60 i 210 mm.

Aplikacja zlicowana z płaszczyzną skrzydła, występująca z dwóch stron skrzydła.

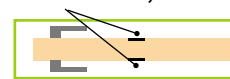

KORNELIA 5

KORNELIA 6

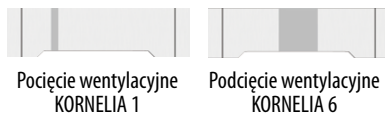

Podcięcie wentylacyjne KORNELIA 1    Podcięcie wentylacyjne KORNELIA 6

**KORNELIA 1 i 6** - brak możliwości samodzielnego skracania.

Skrzydła drzwiowe wewnętrzzłokalne płytowe przylgowe, bezprzylgowe i rewersyjne (za dopłatą - strona 13).

Szerokość: 60N, 60, 70N, 70, 80N, 80, 90N, 90 cm, (100, 110 cm lub **nietypowe** za dopłatą - strona 13). 60N, 70N, 80N, 90N tylko bezprzylgowe i rewersyjne. **NOWOŚĆ**

Wykończenie: skrzydła i ościeżnice lakierowane wysokiej jakości lakierami wodnymi odpornymi na czynniki mechaniczne.

Ramiak: boki i góra - drewniany oraz dół MDF pokryty dwiema płytami HDF, wypełnienie stabilizujące - **plyta pełna**. **NOWOŚĆ**

Okucia:

- drzwi **przylgowe**: trzy zawiasy regulowane dwuczopowe srebrne, zamek zasuwkowy srebrny: na klucz, wkładkę patentową, z blokadą lub oszczędnościowy, za dopłatą
- drzwi **bezprzylgowe**: trzy ukryte zawiasy regulowane srebrne, za dopłatą złote lub czarne, zamek magnetyczny na klucz, wkładkę patentową, z blokadą lub oszczędnościowy srebrny, za dopłatą złoty lub czarny,
- drzwi **rewersyjne**: dwa zawiasy ukryte regulowane srebrne, za dopłatą złote lub czarne, zamek magnetyczny na klucz, wkładkę patentową, z blokadą lub oszczędnościowy srebrny, za dopłatą złoty lub czarny.

Ceny oraz informacje techniczne ościeżnic, systemów przesuwanych, drzwi dwuskrzydłowych, naświetli i klamek - strony od 39 do 50. Opcje za dopłatą - strona 13.

Cena nie zawiera klamek i ościeżnic.

# RENATA

TECHNOLOGIA



RENATA	zł netto	zł brutto
1	1639,00	2015,97
2, 3	1539,00	1892,97

NOWOŚĆ

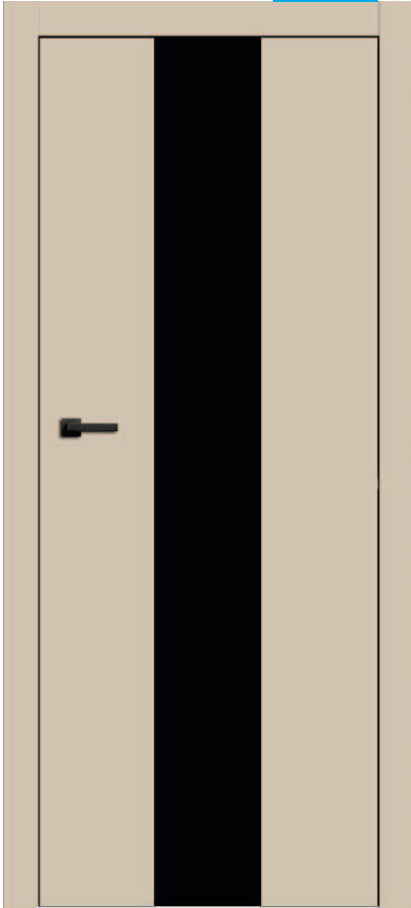

## DOSTĘPNE KOLORY:

STANDARD RAL	KOLOR
STANDARD RAL	RAL 9003
NOWOŚĆ	NCS S 2005 Y50R
	RAL 7047
	RAL 6007
	RAL 5011
	RAL 7016
	RAL 9005
	DOWOLNY RAL <sup>(1)</sup>



<sup>(1)</sup> Dowolny RAL za dopłatą (OPRÓCZ RAL METALIC) (skrzydło + ościeżnica): +10%.



Mocowanie szyby bezpiecznej VSG 441 w skrzydle.

RENATA 1

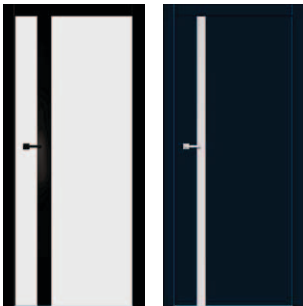

RENATA 2

RENATA 3

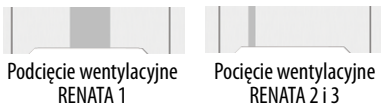

Podcięcie wentylacyjne RENATA 1  
Podcięcie wentylacyjne RENATA 2 i 3  
RENATA 1, 2 i 3 - brak możliwości samodzielnego skracania.  
RENATA 1 - brak możliwości zastosowania systemu przesuwne.

W standardzie **NOWOŚĆ** szyba bezpieczna VSG 441:

- mleczna,
- czarna,
- przezroczysta

**zaznaczyć w zamówieniu.**

Stała szerokość/wysokość szklenia dla wszystkich rozmiarów skrzydeł:  
RENATA 1 - 210 mm;  
RENATA 2 - 100 mm;  
RENATA 3 - 50 mm.

# STELLA

TECHNOLOGIA



STELLA	zł netto	zł brutto
	1609,00	1979,07

NOWOŚĆ



## DOSTĘPNE KOLORY:

STANDARD RAL	KOLOR
STANDARD RAL	RAL 9003
NOWOŚĆ	NCS S 2005 Y50R
	RAL 7047
	RAL 6007
	RAL 5011
	RAL 7016
	RAL 9005
	DOWOLNY RAL <sup>(1)</sup>



<sup>(1)</sup> Dowolny RAL za dopłatą (OPRÓCZ RAL METALIC) (skrzydło + ościeżnica): +10%.

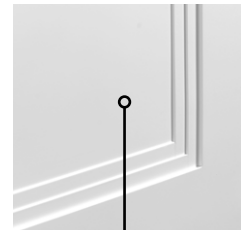

Szyba bezpieczna VSG 331 lub plynica 6 mm.

STELLA 1

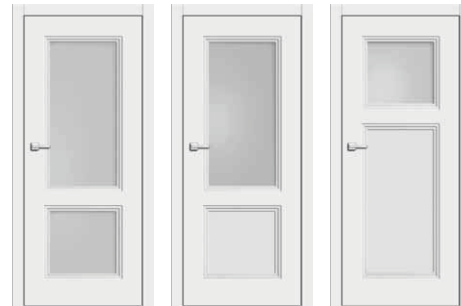

STELLA 2

STELLA 3

STELLA 4

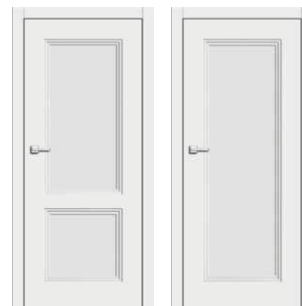

STELLA 5

STELLA 6

W standardzie **NOWOŚĆ** szyba bezpieczna VSG 331:

- mleczna,
- czarna,
- przezroczysta

**zaznaczyć w zamówieniu,**  
• lub/i plynica niefrezowana o grubości 6 mm.

Skrzydła drzwiowe wewnątrzlokalowe płytowe przylgowe, bezprzylgowe i rewersyjne (za dopłatą - strona 13).

Szerokość: 60N, 60, 70N, 70, 80N, 80, 90N, 90 cm, (100, 110 cm lub **nietypowe** za dopłatą - strona 13). 60N, 70N, 80N, 90N tylko bezprzylgowe i rewersyjne. **NOWOŚĆ**

Wykończenie: skrzydła i ościeżnice lakierowane wysokiej jakości lakierami wodnymi odpornymi na czynniki mechaniczne.

Ramiak: boki i góra - drewniany oraz dół MDF pokryty dwiema płytami HDF, wypełnienie stabilizujące - **plyta pełna**. **NOWOŚĆ**

Okucia:

- drzwi **przylgowe**: trzy zawiasy regulowane dwuczopowe srebrne, zamek zasuwkowy srebrny: na klucz, wkładkę patentową, z blokadą lub oszczędnościowy, za dopłatą złoty lub czarny,
- drzwi **bezprzylgowe**: trzy ukryte zawiasy regulowane srebrne, za dopłatą złote lub czarne, zamek magnetyczny na klucz, wkładkę patentową, z blokadą lub oszczędnościowy srebrny, za dopłatą złoty lub czarny,
- drzwi **rewersyjne**: dwa zawiasy ukryte regulowane srebrne, za dopłatą złote lub czarne, zamek magnetyczny na klucz, wkładkę patentową, z blokadą lub oszczędnościowy srebrny, za dopłatą złoty lub czarny.

Ceny oraz informacje techniczne ościeżnic, systemów przesuwnych, drzwi dwuskrzydłowych, naświetli i klamek - strony od 39 do 50. Opcje za dopłatą - strona 13.

Cena nie zawiera klamek i ościeżnic.

# POLA

<b>TECHNOLOGIA</b>	<b>zł netto</b>	zł brutto
 <b>RAL</b>	<b>949,00</b>	1167,27

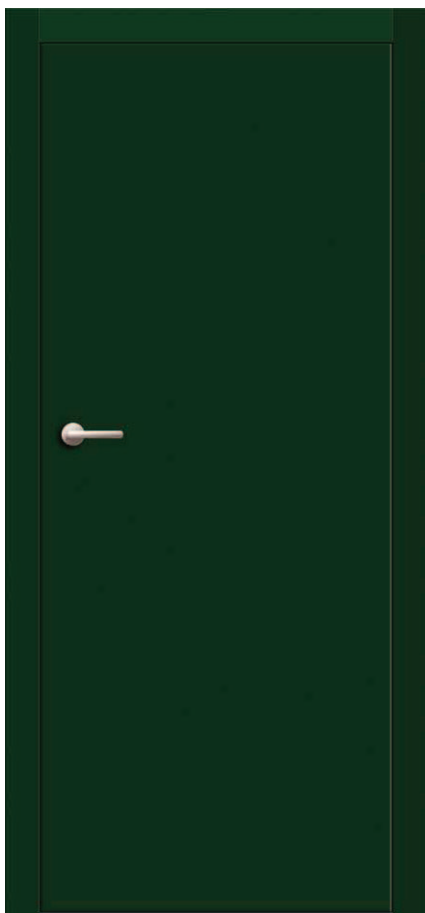

POLA 0

## DOSTĘPNE KOLORY:

 <b>RAL</b>	RAL 9003
<b>NOWOŚĆ</b>	NCS S 2005 Y50R
	RAL 7047
	RAL 6007
	RAL 5011
	RAL 7016
	RAL 9005
	DOWOLNY RAL <sup>(1)</sup>



<sup>(1)</sup> Dowolny RAL za dopłatą (OPRÓCZ RAL METALIC) (skrzydło + ościeżnica): +10%.

Skrzydła drzwiowe wewnątrzlokalowe płytowe przylgowe, bezprzylgowe i rewersyjne (za dopłatą - strona 13). Szerokość: 60N, 60, 70N, 70, 80N, 80, 90N, 90 cm, (100, 110 cm lub **nietypowe** za dopłatą - strona 13). 60N, 70N, 80N, 90N tylko bezprzylgowe i rewersyjne. **NOWOŚĆ**

Wykończenie: skrzydła i ościeżnice lakierowane wysokiej jakości lakierami wodnymi odpornymi na czynniki mechaniczne.

Ramiak: boki i góra - drewniany oraz dół MDF pokryty dwiema płytami HDF, wypełnienie stabilizujące - **plyta pełna**. **NOWOŚĆ**

Okucia:

- drzwi **przylgowe**: trzy zawiasy regulowane dwuczopowe srebrne, zamek zasuwkowy srebrny: na klucz, wkładkę patentową, z blokadą lub oszczędnościowy,
- drzwi **bezprzylgowe**: trzy ukryte zawiasy regulowane srebrne, za dopłatą złote lub czarne, zamek magnetyczny na klucz, wkładkę patentową, z blokadą lub oszczędnościowy srebrny, za dopłatą złoty lub czarny,
- drzwi **rewersyjne**: dwa zawiasy ukryte regulowane srebrne, za dopłatą złote lub czarne, zamek magnetyczny na klucz, wkładkę patentową, z blokadą lub oszczędnościowy srebrny, za dopłatą złoty lub czarny.

Ceny oraz informacje techniczne ościeżnic, systemów przesuwnych, drzwi dwuskrzydłowych, naświetli i klamek - strony **od 39 do 50**. Opcje za dopłatą - strona 13. Cena nie zawiera klamek i ościeżnic.



## POLA 0 w różnych konfiguracjach (za dopłatą - strony 13, 49-50)



Bulaj i kopniak z kratką wentylacyjną.

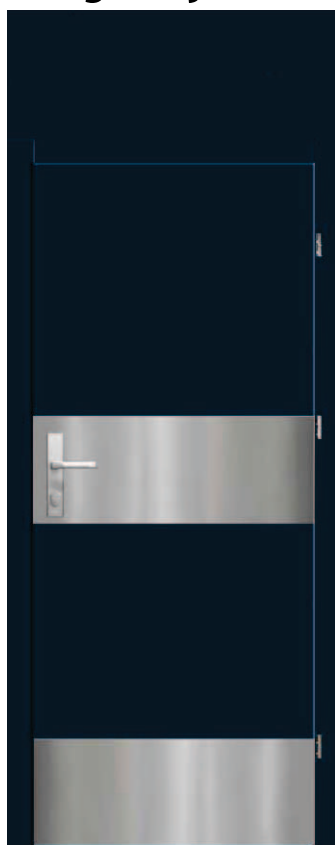

Kopniaki: środkowy i dolny. Panele poszerzające: boczne, górny, - wycena indywidualna.



Bulaj.

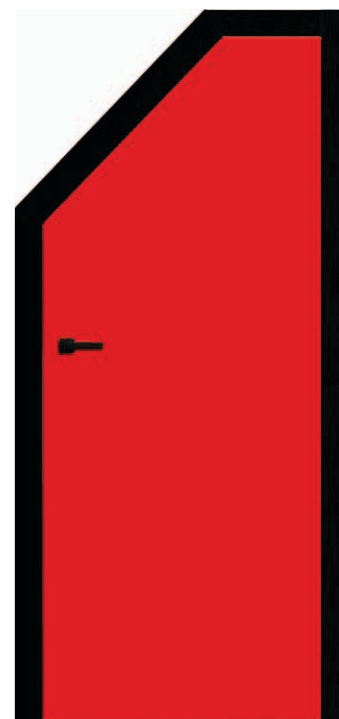

Drzwi skośne - nietypowe wymiary.

## OPCJE ZA DOPLATĄ - DRZWI PŁYTOWE LAKIEROWANE

	zł netto	zł brutto
Dopłata do skrzydła przylgowego, bezprzylgowego i rewersyjnego „100” (wzór ANETA: aplikacja tak jak w skrzydle „90”):	<b>65,00</b>	79,95
Dopłata do skrzydła przylgowego „110” (wzór ANETA: aplikacja tak jak w skrzydle „90”):	<b>130,00</b>	159,90
Skrzydło rewersyjne:	<b>350,00</b>	430,50
Drzwi skośne z ościeżnicą stałą wg technologii ANBO:	<b>800,00</b>	984,00
Drzwi skośne z ościeżnicą regulowaną wg technologii ANBO:	<b>800,00</b>	984,00
Zwężenie skrzydła w felcu do 8 mm, każdy rodzaj skrzydła:	<b>110,00</b>	135,30
Zwężenie skrzydła w felcu od 9 do 99 mm, każdy rodzaj skrzydła:	<b>150,00</b>	184,50
Felc 20 mm - technologia standard, każdy rodzaj skrzydła:	<b>220,00</b>	270,60
Wkładka patentowa: drzwi przylgowe rozmiar 30/35, drzwi bezprzylgowe i rewersyjne 30/30:	<b>55,00</b>	67,65
Wkładko-gałka: drzwi przylgowe rozmiar 30G/35, 30/35G, drzwi bezprzylgowe i rewersyjne 30/30G:	<b>65,00</b>	79,95
Tuleje wentylacyjne PCV:	<b>30,00</b>	36,90
Tuleje wentylacyjne metalowe kwadratowe lub okrągłe chrom lakierowany, nikiel lakierowany, brąz grafiatto, czarny:	<b>130,00</b>	159,90
Kratka wentylacyjna PCV:	<b>55,00</b>	67,65
Podcięcie wentylacyjne lub skrót rekuperacyjny:	<b>35,00</b>	43,05
Skrócenie skrzydła przylgowego, bezprzylgowego i rewersyjnego do 45 mm bez przesunięcia okuć:	<b>45,00</b>	55,35
Skrócenie skrzydła przylgowego, bezprzylgowego i rewersyjnego powyżej 45 mm bez przesunięcia okuć:	<b>90,00</b>	110,70
Skrócenie ościeżnicy stałej bez przesunięcia okuć:	<b>30,00</b>	36,90
Zwężenie ościeżnicy stałej bez przesunięcia okuć:	<b>30,00</b>	36,90
Skrócenie ościeżnicy regulowanej bez przesunięcia okuć:	<b>55,00</b>	67,65
Zwężenie ościeżnicy regulowanej bez przesunięcia okuć:	<b>55,00</b>	67,65
Przesunięcie okuć w skrzydle przylgowym (klamka na standardowej wysokości od dołu):	<b>55,00</b>	67,65
Przesunięcie okuć w ościeżnicy stałej i regulowanej (klamka na standardowej wysokości od dołu):	<b>55,00</b>	67,65
Dodatkowy zawias do skrzydła przylgowego:	<b>25,00</b>	30,75
Dodatkowy zawias do ościeżnicy przylgowej:	<b>25,00</b>	30,75
Dodatkowy zamek górny zasuwkowy na wkładkę (tylko w drzwiach przylgowych):	<b>55,00</b>	67,65
Dodatkowa blacha zaczepowa górna w ościeżnicy (tylko w drzwiach przylgowych):	<b>30,00</b>	36,90
Wzmocnienie w skrzydle pod samozamykacz:	<b>35,00</b>	43,05
Wzmocnienie w ościeżnicy regulowanej pod samozamykacz:	<b>45,00</b>	55,35
Samozamykacz ramieniowy (bez wzmocnień w skrzydle i ościeżnicy regulowanej) kolory: srebrny, czarny, biały, brązowy:	<b>310,00</b>	381,30
Elektrozaczep:	<b>310,00</b>	381,30
Zamiana na zamek magnetyczny w kolorze czarnym lub złotym w skrzydle bezprzylgowym i rewersyjnym:	<b>35,00</b>	43,05
Zamiana na zawiasy i blachę zaczepową w kolorze czarnym lub złotym w drzwiach bezprzylgowych i rewersyjnych:	<b>85,00</b>	104,55
Próg opadający:	<b>140,00</b>	172,20
Próg z drewna twardego liściastego lakierowany bezbarwny o szerokości 55 mm:	<b>165,00</b>	184,50
Oślonka aluminiowa na zawiasy - cena za 1 kpl. na 1 zawias (kolory: mosiądz lakierowany, patyna, chrom lakierowany, czarny mat, biały mat, nikiel):	<b>16,00</b>	19,68
Panele poszerzające boczne i górne, stopki i korony, opaski ozdobne, naświetla itd.:		wycena indywidualna

### TULEJE WENTYLACYJNE STALOWE

### PRÓG DREWNIANY LAKIEROWANY



### OŚLONKI



### PODCIĘCIE WENTYLACYJNE

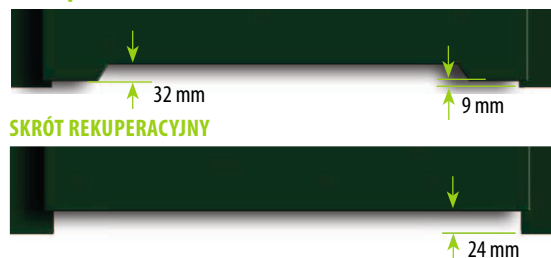

# DRZWI WEWNĄTRZLOKALOWE RAMIAKOWE LAKIEROWANE



Pragniemy przedstawić Państwu DRZWI WEWNĄTRZLOKALOWE RAMIAKOWE LAKIEROWANE uszlachetnione wysokiej jakości lakierami wodnymi odpornymi na czynniki mechaniczne.

Skrzydła drzwiowe wykonane są z pełnych ramiaków MDF. Za dopłatą wykonane z ramiaków drewnianych. Drzwi wykonane w tych technologiach mają nowoczesny styl, a zarazem charakteryzują się wysoką trwałością.

## DOSTĘPNE TECHNOLOGIE:



PRZYLGOWE STANDARD

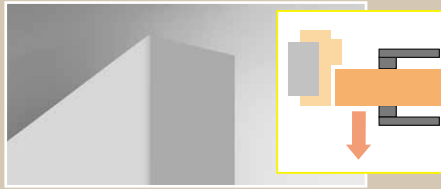

BEZPRZYLGOWE STANDARD

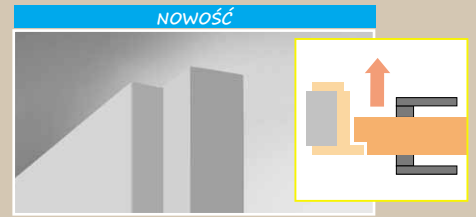

REWERSYJNE STANDARD



Regulowane trzy zawiasy 2-czopowe (drzwi przylgowe).



Regulowane trzy zawiasy ukryte (drzwi bezprzylgowe).



Regulowane dwa ukryte zawiasy (drzwi rewersyjne).

W standardzie: ramiaki MDF.

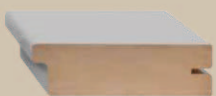

Za dopłatą: ramiaki drewniane.

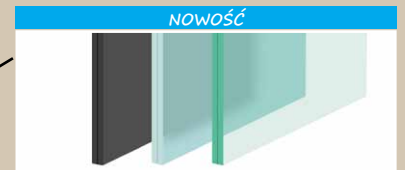
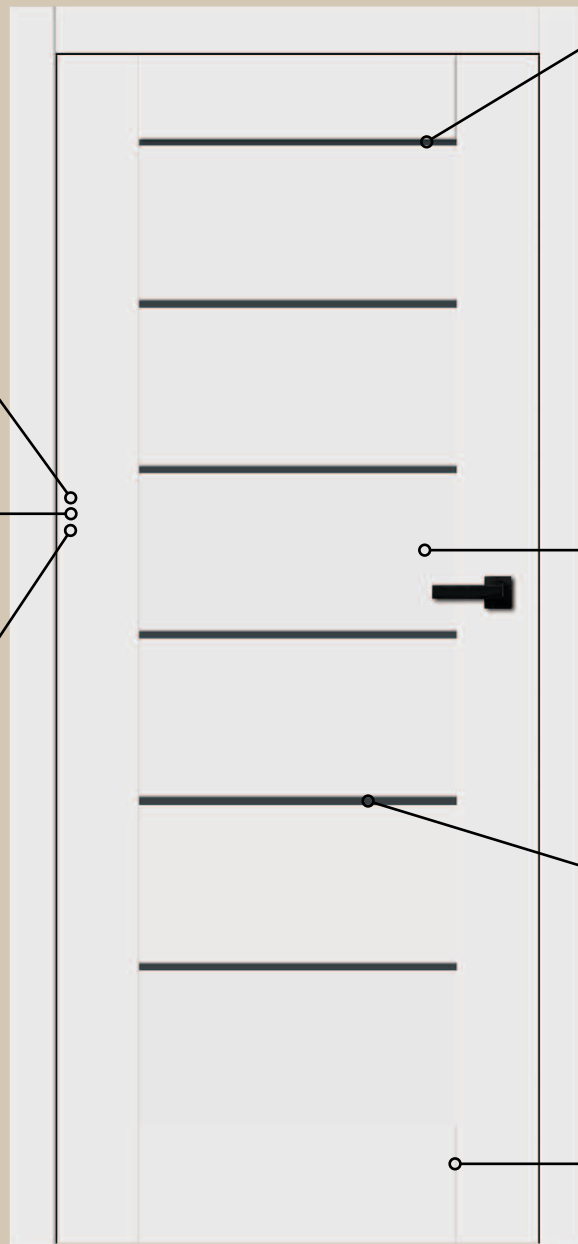

Standardowo: szkło klejone VSG mleczne, czarne lub przezroczyste.



Stabilna poprzeczka grubości 22 mm



Estetyczne bezramkowe szklenie na wpust

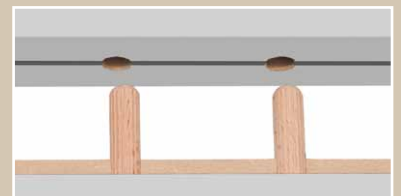

Trwałe połączenie kołkowe

## KONSTRUKCJA SKRZYDŁA:

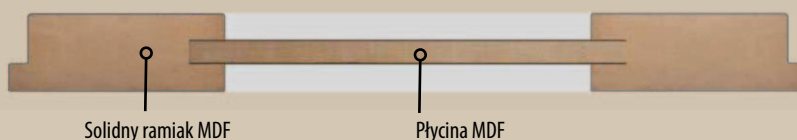

Solidny ramiak MDF

Płycina MDF

# EMILIA

NOWOŚĆ

TECHNOLOGIA **zł netto** zł brutto  
**1929,00** 2372,67



## DOSTĘPNE KOLORY:

STANDARD RAL	RAL 9003
NOWOŚĆ	NCS S 2005 Y50R
	RAL 7047
	RAL 6007
	RAL 5011
	RAL 7016
	RAL 9005
	DOWOLNY RAL <sup>(1)</sup>



<sup>(1)</sup> Dowolny RAL za dopłatą (OPRÓCZ RAL METALIC) (skrzydło + ościeżnica): +10%.

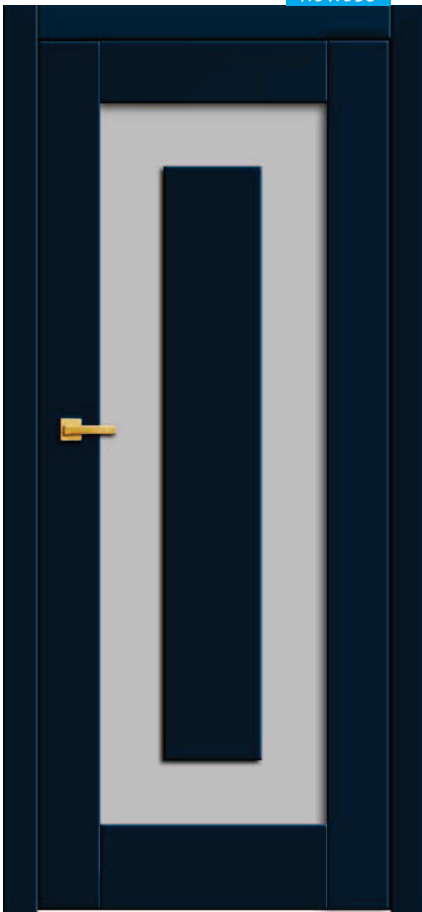
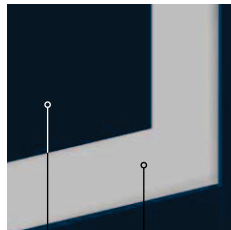

EMILIA 1

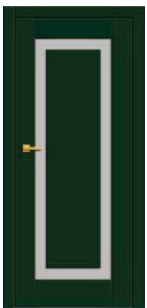

EMILIA 2

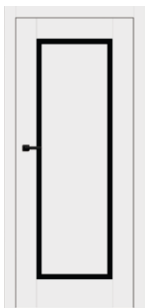

EMILIA 3



EMILIA 4



EMILIA 5



EMILIA 6

Panel płaski o grubości 6 mm.  
 Szyba VSG 331 bezpieczna lub pływina 6 mm.

**W standardzie** **NOWOŚĆ** szyba bezpieczna VSG 331:

- mleczna,
- czarna,
- przezroczysta,

**zaznaczyć w zamówieniu.**

Stała szerokość szyby lub pły-ciny dla wszystkich rozmiarów drzwi:

**EMILIA 1, 4:** 150 mm,  
**EMILIA 2, 5:** 100 mm,  
**EMILIA 3, 6:** 50 mm.

# ROSA

NOWOŚĆ

TECHNOLOGIA **zł netto** zł brutto  
**2129,00** 2618,67



## DOSTĘPNE KOLORY:

STANDARD RAL	RAL 9003
NOWOŚĆ	NCS S 2005 Y50R
	RAL 7047
	RAL 6007
	RAL 5011
	RAL 7016
	RAL 9005
	DOWOLNY RAL <sup>(1)</sup>



<sup>(1)</sup> Dowolny RAL za dopłatą (OPRÓCZ RAL METALIC) (skrzydło + ościeżnica): +10%.

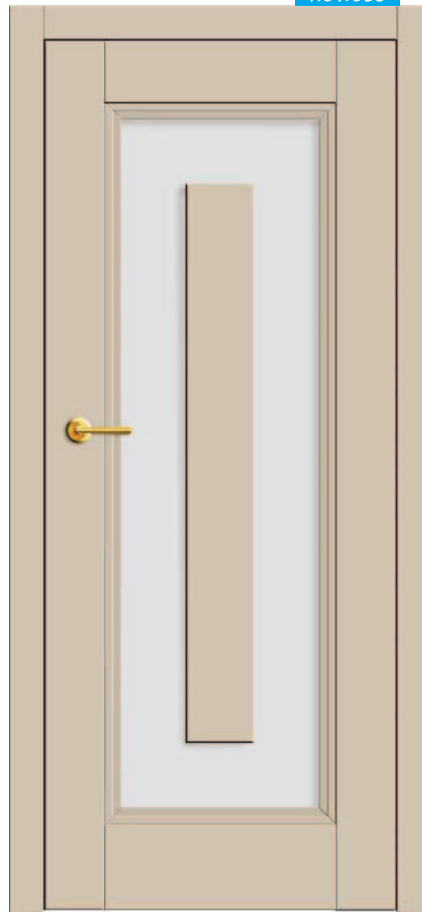
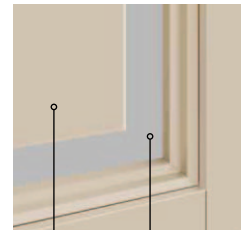

ROSA 1



ROSA 2



ROSA 3



ROSA 4



ROSA 5



ROSA 6

Panel płaski o grubości 6 mm.  
 Szyba VSG 331 bezpieczna lub pływina 6 mm.

**W standardzie** **NOWOŚĆ** szyba bezpieczna VSG 331:

- mleczna,
- czarna,
- przezroczysta,

**zaznaczyć w zamówieniu.**

Stała szerokość szyby lub pły-ciny dla wszystkich rozmiarów drzwi:

**ROSA 1, 4:** 150 mm, brak moż-liwości wykonania szerokości drzwi 60N i 60,  
**ROSA 2, 5:** 100 mm,  
**ROSA 3, 6:** 50 mm.

Skrzydła drzwiowe wewnątrzlokalowe ramiakowe przylgowe, bezprzylgowe i rewersyjne (za dopłatą - strona 19).

Szerokość: 60N, 60, 70N, 70, 80N, 80, 90N, 90 cm, (100, 110 cm lub **nietypowe** za dopłatą - strona 19). 60N, 70N, 80N, 90N tylko bezprzylgowe i rewersyjne.

Wykończenie: skrzydła i ościeżnice lakierowane wysokiej jakości lakierami wodnymi odpornymi na czynniki mechaniczne.

Ramiaki wykonane z płyty MDF, za dopłatą wykonane z warstwowo klejonego drewna.

Okucia:

- drzwi **przylgowe**: trzy zawiasy regulowane dwuczopowe srebrne, zamek zasuwkowy srebrny: na klucz, wkładkę patentową, z blokadą lub oszczędnościowy, złoty lub czarny,
- drzwi **bezprzylgowe**: trzy ukryte zawiasy regulowane srebrne, za dopłatą złote lub czarne, zamek magnetyczny na klucz, wkładkę patentową, z blokadą lub oszczędnościowy srebrny, za dopłatą złoty lub czarny,
- drzwi **rewersyjne**: dwa zawiasy ukryte regulowane srebrne, za dopłatą złote lub czarne, zamek magnetyczny na klucz, wkładkę patentową, z blokadą lub oszczędnościowy srebrny, za dopłatą złoty lub czarny.

Ceny oraz informacje techniczne ościeżnic, systemów przesuwanych, drzwi dwuskrzydłowych, naświetli i klamek - strony od 39 do 50.

Opcje za dopłatą - strona 19.

Cena nie zawiera klamek i ościeżnic.

NOWOŚĆ



# KLARA

TECHNOLOGIA

KLARA zł netto zł brutto

STANDARD RAL

1,2,3,4,6, 1329,00 1634,67

NOWOŚĆ

5,7, 1549,00 1905,27

DOSTĘPNE KOLORY:

STANDARD RAL	RAL 9003
NOWOŚĆ	NCS S 2005 Y50R
	RAL 7047
	RAL 6007
	RAL 5011
	RAL 7016
	RAL 9005
	DOWOLNY RAL <sup>(1)</sup>



<sup>(1)</sup> Dowolny RAL za dopłatą (OPRÓCZ RAL METALIC) (skrzydło + ościeżnica): +10%.

Ramiaki

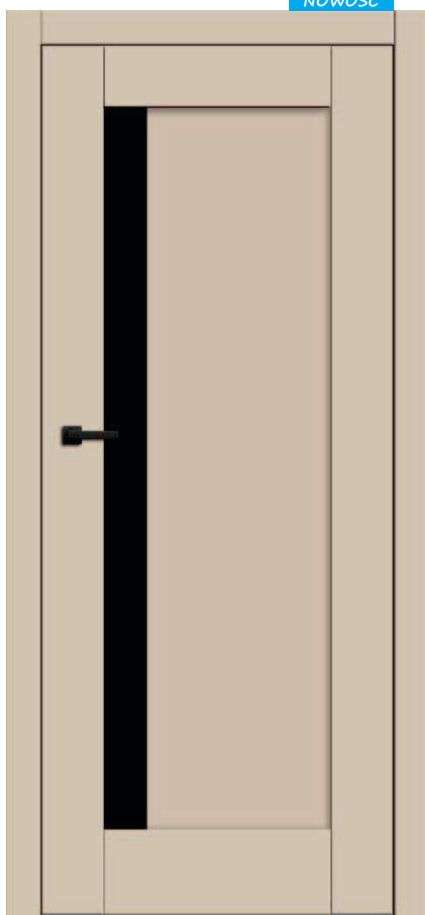
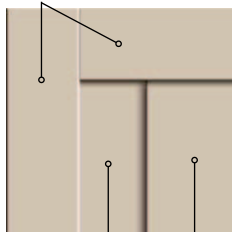

KLARA 1

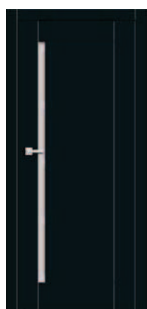

KLARA 2



KLARA 3



KLARA 4

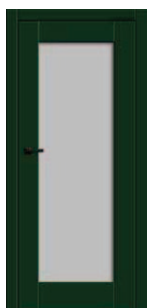

KLARA 5



KLARA 6



KLARA 7

Szyba VSG 331 bezpieczna lub płycina 6 mm. Panel o grubości 16 mm.

W modelach: **KLARA 1,2,5** w standardzie **NOWOŚĆ** szyba bezpieczna VSG 331:

- mleczna,
- czarna,
- przezroczysta

**zaznaczyć w zamówieniu.**

Stała szerokość szyby dla wszystkich rozmiarów drzwi:

KLARA 1: 140 mm, KLARA 2: 70 mm.

**KLARA 3 i 4** płycina 6 mm o stałej szerokości dla wszystkich rozmiarów: KLARA 3: 140 mm, KLARA 4: 70 mm.

**KLARA 6** panel płaski o grubości 16 mm

**KLARA 7** dopłata za lustro: **100,00 zł** (brutto: 123,00 zł) model tylko z lustrem. Lustro (awers) od strony zawiasów. Druga strona: płyta oklejona w danym kolorze. (tak jak na zdjęciu).

# ADA

TECHNOLOGIA

zł netto zł brutto

STANDARD RAL

1749,00 2151,27

NOWOŚĆ

DOSTĘPNE KOLORY:

STANDARD RAL	RAL 9003
NOWOŚĆ	NCS S 2005 Y50R
	RAL 7047
	RAL 6007
	RAL 5011
	RAL 7016
	RAL 9005
	DOWOLNY RAL <sup>(1)</sup>



<sup>(1)</sup> Dowolny RAL za dopłatą (OPRÓCZ RAL METALIC) (skrzydło + ościeżnica): +10%.



ADA 1



ADA 2



ADA 3



ADA 4

Szyba bezpieczna VSG 331 lub płycina nieferozowana 6 mm.

W standardzie **NOWOŚĆ** szyba bezpieczna VSG 331:

- mleczna,
  - czarna,
  - przezroczysta,
- zaznaczyć w zamówieniu.**

Skrzydła drzwiowe wewnątrzlokalowe ramiakowe przylgowe, bezprzylgowe i rewersyjne (za dopłatą - strona 19).

Szerokość: 60N, 60, 70N, 70, 80N, 80, 90N, 90 cm, (100, 110 cm lub **nietypowe** za dopłatą - strona 19). 60N, 70N, 80N, 90N tylko bezprzylgowe i rewersyjne. **NOWOŚĆ**

Wykończenie: skrzydła i ościeżnice lakierowane wysokiej jakości lakierami wodnymi odpornymi na czynniki mechaniczne.

Ramiaki wykonane z płyty MDF, za dopłatą wykonane z warstwowo klejonego drewna.

Okucia:

- drzwi **przylgowe**: trzy zawiasy regulowane dwuczopowe srebrne, zamek zasuwkowy srebrny: na klucz, wkładkę patentową, z blokadą lub oszczędnościowy, złoty lub czarny,
- drzwi **bezprzylgowe**: trzy ukryte zawiasy regulowane srebrne, za dopłatą złote lub czarne, zamek magnetyczny na klucz, wkładkę patentową, z blokadą lub oszczędnościowy srebrny, za dopłatą złoty lub czarny,
- drzwi **rewersyjne**: dwa zawiasy ukryte regulowane srebrne, za dopłatą złote lub czarne, zamek magnetyczny na klucz, wkładkę patentową, z blokadą lub oszczędnościowy srebrny, za dopłatą złoty lub czarny.

Ceny oraz informacje techniczne ościeżnic, systemów przesuwanych, drzwi dwuskrzydłowych, naświetli i klamek - strony od 39 do 50.

Opcje za dopłatą - strona 19.

Cena nie zawiera klamek i ościeżnic.





# ALDONA

NOWOŚĆ

TECHNOLOGIA **zł netto** zł brutto  
**1669,00** 2052,87



## DOSTĘPNE KOLORY:

STANDARD	RAL 9003
NOWOŚĆ	NCS S 2005 Y50R
	RAL 7047
	RAL 6007
	RAL 5011
	RAL 7016
	RAL 9005
	DOWOLNY RAL <sup>(1)</sup>



<sup>(1)</sup> Dowolny RAL za dopłatą (OPRÓCZ RAL METALIC) (skrzydło + ościeżnica): +10%.



Solidny ramiak wewnętrzny o grubości 40 mm.  
 Płyca frezowana lub niefrezowana 16 mm.  
 Szyba bezpieczna VSG 331.



ALDONA 2



ALDONA 3



ALDONA 4



ALDONA 5



ALDONA 6

W standardzie **NOWOŚĆ** szyba bezpieczna VSG 331:

- mleczna,
- czarna,
- przezroczysta

**zaznaczyć w zamówieniu.**

**Płyca:**

- frezowana,
- w opcji bez dopłaty:
- niefrezowana.

# JAGNA

NOWOŚĆ

TECHNOLOGIA **zł netto** zł brutto  
**1809,00** 2225,07

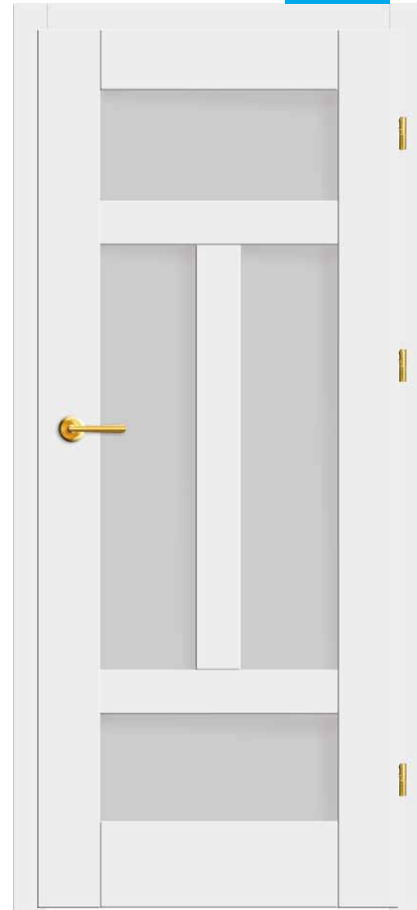

## DOSTĘPNE KOLORY:

STANDARD	RAL 9003
NOWOŚĆ	NCS S 2005 Y50R
	RAL 7047
	RAL 6007
	RAL 5011
	RAL 7016
	RAL 9005
	DOWOLNY RAL <sup>(1)</sup>



<sup>(1)</sup> Dowolny RAL za dopłatą (OPRÓCZ RAL METALIC) (skrzydło + ościeżnica): +10%.

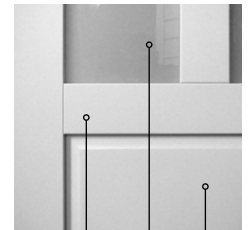

Solidny ramiak wewnętrzny o grubości 40 mm.  
 Płyca frezowana lub niefrezowana 16 mm.  
 Szyba bezpieczna VSG 331.



JAGNA 2



JAGNA 3



JAGNA 4



JAGNA 5



JAGNA 6

W standardzie **NOWOŚĆ** szyba bezpieczna VSG 331:

- mleczna,
- czarna,
- przezroczysta

**zaznaczyć w zamówieniu.**

**Płyca:**

- frezowana,
- w opcji bez dopłaty:
- niefrezowana.

Skrzydła drzwiowe wewnątrzlokalowe ramiakowe przylgowe, bezprzylgowe i rewersyjne (za dopłatą - strona 19).

Szerokość: 60N, 60, 70N, 70, 80N, 80, 90N, 90 cm, (100, 110 cm lub **nietypowe** za dopłatą - strona 19). 60N, 70N, 80N, 90N tylko bezprzylgowe i rewersyjne.

Wykończenie: skrzydła i ościeżnice lakierowane wysokiej jakości lakierami wodnymi odpornymi na czynniki mechaniczne.

Ramiaki wykonane z płyty MDF, za dopłatą wykonane z warstwowo klejonego drewna.

Okucia:

- drzwi **przylgowe**: trzy zawiasy regulowane dwuczopowe srebrne, zamek zasuwkowy srebrny: na klucz, wkładkę patentową, z blokadą lub oszczędnościowy,
- drzwi **bezprzylgowe**: trzy ukryte zawiasy regulowane srebrne, za dopłatą złote lub czarne, zamek magnetyczny na klucz, wkładkę patentową, z blokadą lub oszczędnościowy srebrny, za dopłatą złoty lub czarny,
- drzwi **rewersyjne**: dwa zawiasy ukryte regulowane srebrne, za dopłatą złote lub czarne, zamek magnetyczny na klucz, wkładkę patentową, z blokadą lub oszczędnościowy srebrny, za dopłatą złoty lub czarny.

Ceny oraz informacje techniczne ościeżnic, systemów przesuwnych, drzwi dwuskrzydłowych, naświetli i klamek - strony od 39 do 50.

Opcje za dopłatą - strona 19.

Cena nie zawiera klamek i ościeżnic.

NOWOŚĆ



# REBEKA

NOWOŚĆ

TECHNOLOGIA  
STANDARD RAL

zł netto | zł brutto  
1619,00 | 1991,37



## DOSTĘPNE KOLORY:

STANDARD RAL	RAL 9003
NOWOŚĆ	NCS S 2005 Y50R
	RAL 7047
	RAL 6007
	RAL 5011
	RAL 7016
	RAL 9005
	DOWOLNY RAL <sup>(1)</sup>



<sup>(1)</sup> Dowolny RAL za dopłatą (OPRÓCZ RAL METALIC) (skrzydło + ościeżnica): +10%.

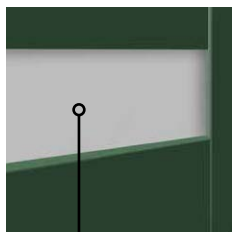

REBEKA 1



REBEKA 2

REBEKA 3

REBEKA 4



REBEKA 5

REBEKA 6

Szyba bezpieczna VSG 331 lub płyca niefrezowana 6 mm.

W standardzie **NOWOŚĆ** szyba bezpieczna VSG 331:  
• mleczna,  
• czarna,  
• przezroczysta,  
zaznaczyć w zamówieniu.

# AURELIA

NOWOŚĆ

TECHNOLOGIA  
STANDARD RAL

zł netto | zł brutto  
1719,00 | 2114,37

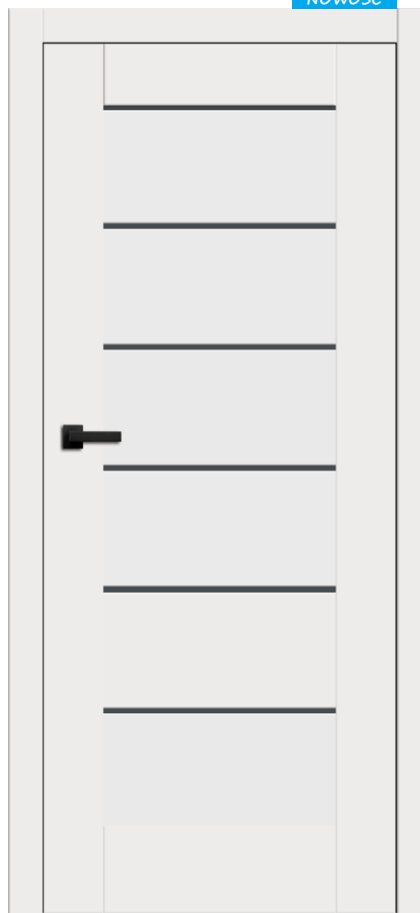

## DOSTĘPNE KOLORY:

STANDARD RAL	RAL 9003
NOWOŚĆ	NCS S 2005 Y50R
	RAL 7047
	RAL 6007
	RAL 5011
	RAL 7016
	RAL 9005
	DOWOLNY RAL <sup>(1)</sup>



<sup>(1)</sup> Dowolny RAL za dopłatą (OPRÓCZ RAL METALIC) (skrzydło + ościeżnica): +10%.

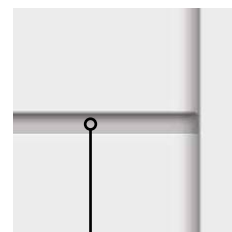

AURELIA 1



AURELIA 2

AURELIA 3

AURELIA 4



AURELIA 5

AURELIA 6

Szyba bezpieczna VSG 331 lub płyca niefrezowana 6 mm.

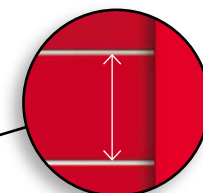

**NOWOŚĆ**

Barczo szeroka poprzeczka 270 mm.

W standardzie **NOWOŚĆ** szyba bezpieczna VSG 331:  
• mleczna,  
• czarna,  
• przezroczysta,  
zaznaczyć w zamówieniu.

Skrzydła drzwiowe wewnątrzlokalowe ramiakowe przylgowe, bezprzylgowe i rewersyjne (za dopłatą - strona 19).

Szerokość: 60N, 60, 70N, 70, 80N, 80, 90N, 90 cm, (100, 110 cm lub **nietypowe** za dopłatą - strona 19). 60N, 70N, 80N, 90N tylko bezprzylgowe i rewersyjne. **NOWOŚĆ**

Wykończenie: skrzydła i ościeżnice lakierowane wysokiej jakości lakierami wodnymi odpornymi na czynniki mechaniczne.

Ramiaki wykonane z płyty MDF, za dopłatą wykonane z warstwowo klejonego drewna.

Okucia:

- drzwi **przylgowe**: trzy zawiasy regulowane dwuczopowe srebrne, zamek zasuwkowy srebrny: na klucz, wkładkę patentową, z blokadą lub oszczędnościowy,
- drzwi **bezprzylgowe**: trzy ukryte zawiasy regulowane srebrne, za dopłatą złote lub czarne, zamek magnetyczny na klucz, wkładkę patentową, z blokadą lub oszczędnościowy srebrny, za dopłatą złoty lub czarny,
- drzwi **rewersyjne**: dwa zawiasy ukryte regulowane srebrne, za dopłatą złote lub czarne, zamek magnetyczny na klucz, wkładkę patentową, z blokadą lub oszczędnościowy srebrny, za dopłatą złoty lub czarny.

Ceny oraz informacje techniczne ościeżnic, systemów przesuwanych, drzwi dwuskrzydłowych, naświetli i klamek - strony od 29 do 39.

Opcje za dopłatą - strona 19.

Cena nie zawiera klamek i ościeżnic.



NIETYPOWE WYMIARY

OPCJE ZA DOPŁATĄ - DRZWI RAMIAKOWE LAKIEROWANE		zł netto	zł brutto
Dopłata do skrzydła przylgowego, bezprzylgowego i rewersyjnego „100” :		<b>65,00</b>	79,95
Dopłata do skrzydła przylgowego „110” :		<b>130,00</b>	159,90
Skrzydło rewersyjne:		<b>350,00</b>	430,50
Ramiaki pionowe i poziome, klejone z drewna sosnowego:		<b>300,00</b>	369,00
Drzwi skośne z ościeżnicą stałą wg technologii ANBO:		<b>800,00</b>	984,00
Drzwi skośne z ościeżnicą regulowaną wg technologii ANBO:		<b>800,00</b>	984,00
Zwężenie skrzydła w felcu do 8 mm, każdy rodzaj skrzydła:		<b>110,00</b>	135,30
Zwężenie skrzydła w felcu od 9 do 99 mm, każdy rodzaj skrzydła:		<b>150,00</b>	184,50
Felc 20 mm - technologia standard, każdy rodzaj skrzydła:		<b>220,00</b>	270,60
Wkładka patentowa: drzwi przylgowe rozmiar 30/35, drzwi bezprzylgowe i rewersyjne 30/30:		<b>55,00</b>	67,65
Wkładko-gałka: drzwi przylgowe rozmiar 30G/35, 30/35G, drzwi bezprzylgowe i rewersyjne 30/30G:		<b>65,00</b>	79,95
Tuleje wentylacyjne PCV:		<b>30,00</b>	36,90
Tuleje wentylacyjne metalowe kwadratowe lub okrągłe chrom lakierowany, nikiel lakierowany, brąz grafiatto, czarny:		<b>130,00</b>	159,90
Kratka wentylacyjna PCV:		<b>55,00</b>	67,65
Podcięcie wentylacyjne lub skrót rekuperacyjny:		<b>35,00</b>	43,05
Skrócenie skrzydła przylgowego, bezprzylgowego i rewersyjnego do 45 mm bez przesunięcia okuć :		<b>45,00</b>	55,35
Skrócenie skrzydła przylgowego, bezprzylgowego i rewersyjnego powyżej 45 mm bez przesunięcia okuć (regulacja dolną płyciną, ramiakiem lub szybą) - wg technologii ANBO:		<b>90,00</b>	110,70
Skrócenie ościeżnicy stałej bez przesunięcia okuć:		<b>30,00</b>	36,90
Zwężenie ościeżnicy stałej bez przesunięcia okuć:		<b>30,00</b>	36,90
Skrócenie ościeżnicy regulowanej bez przesunięcia okuć:		<b>55,00</b>	67,65
Zwężenie ościeżnicy regulowanej bez przesunięcia okuć:		<b>55,00</b>	67,65
Przesunięcie okuć w skrzydle przylgowym (klamka na standardowej wysokości od dołu)		<b>55,00</b>	67,65
Przesunięcie okuć w ościeżnicy stałej i regulowanej (klamka na standardowej wysokości od dołu)		<b>55,00</b>	67,65
Dodatkowy zawias do skrzydła przylgowego:		<b>25,00</b>	30,75
Dodatkowy zawias do ościeżnicy przylgowej:		<b>25,00</b>	30,75
Dodatkowy zamek górny zasuwkowy na wkładkę (tylko w drzwiach przylgowych):		<b>55,00</b>	67,65
Dodatkowa blacha zaczepowa górna w ościeżnicy (tylko w drzwiach przylgowych):		<b>30,00</b>	36,90
Wzmocnienie w ościeżnicy regulowanej pod samozamykacz:		<b>45,00</b>	55,35
Samozamykacz ramieniowy (bez wzmocnień w skrzydle i ościeżnicy regulowanej) kolory: srebrny, czarny, biały, brązowy:		<b>310,00</b>	381,30
Elektrozaczep:		<b>310,00</b>	381,30
Zamiana na zamek magnetyczny w kolorze czarnym lub złotym w skrzydle bezprzylgowym i rewersyjnym:		<b>35,00</b>	43,05
Zamiana na zawiasy i blachę zaczepową w kolorze czarnym lub złotym w drzwiach bezprzylgowych i rewersyjnych:		<b>85,00</b>	104,55
Próg opadający:		<b>140,00</b>	172,20
Próg z drewna twardego liściastego lakierowany bezbarwny o szerokości 55 mm:		<b>165,00</b>	184,50
Osłonka aluminiowa na zawiasy - cena za 1 kpl. na 1 zawias (kolory: mosiądz lakierowany, patyna, chrom lakierowany, czarny mat, biały mat, nikiel):		<b>16,00</b>	19,68
Panele poszerzające boczne i górne, stopki i korony, opaski ozdobne, naświetla itd.:		wycena indywidualna	

#### TULEJE WENTYLACYJNE STALOWE

#### PRÓG DREWNIANY LAKIEROWANY



#### OSŁONKI



#### PODCIĘCIE WENTYLACYJNE

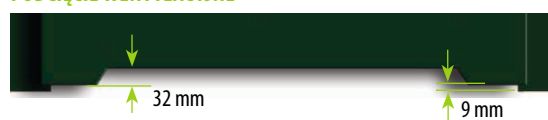

#### SKRÓT REKUPERACYJNY



# DRZWI WEWNĄTRZLOKALOWE RAMIAKOWE FOLIOWANE

Pragniemy przedstawić Państwu DRZWI WEWNĄTRZLOKALOWE RAMIAKOWE, uszlachetnione okleiną drewnopodobną SOFT 3D, SOFT PLUS i SOFT CPL.



SOFT  
3D

Drzwi ramiakowe SOFT 3D charakteryzują się wyjątkową solidną konstrukcją. Wykorzystana jest tu również nowa technologia oklejania SOFT polegająca na unikaniu widocznych miejsc połączeń okleiny. Zastosowana okleina charakteryzuje się zwiększoną odpornością na zarysowania a jednocześnie wysokimi walorami wizualnymi.

SOFT  
PLUS

Drzwi ramiakowe SOFT PLUS charakteryzują się solidną konstrukcją, za dopłatą wzmocnione drewnianym ramiakiem pionowym. Zastosowana okleina PLUS wykonana z polipropylenu (PP) zapewnia wysoką odporność na ścieranie i zarysowania, jednocześnie zachowując elegancki wygląd.

SOFT  
CPL 0,15

Drzwi ramiakowe SOFT CPL 0,15 charakteryzują się solidną konstrukcją, za dopłatą wzmocnione drewnianym ramiakiem pionowym. Okleina CPL 0,15 składa się z warstwy dekoracyjnej zaimpregnowanej w żywicach (utwardzona) oraz warstwy spodniej nadającej elastyczność. Cechuje ją wysoka odporność na uderzenia, ścieranie, zadrapania oraz wysokie temperatury i promieniowanie UV. Zastosowanie tego typu materiału pozwala na użytkowanie drzwi w pomieszczeniach tzw. „trudnych”. Grubość laminatu około 0,15 mm. W wybranych okleinach **POWŁOKA ANTIFINGER**, ograniczająca zabrudzenia oraz ślady po odciskach palców.

## DOSTĘPNE TECHNOLOGIE:



PRZYLGOWE

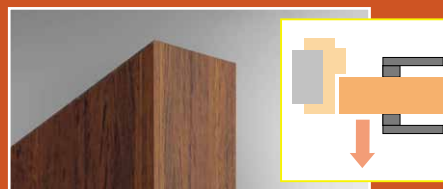

BEZPRZYLGOWE

Skrzydła drzwiowe wykonane są z pełnych ramiaków MD,F za dopłatą wzmocnione dodatkowym drewnianym ramiakiem pionowym. Drzwi wykonane w tych technologiach mają nowoczesny styl, a zarazem charakteryzują się wysoką trwałością.



Stabilna poprzeczka grubości 22 mm.



Efektowna folia:  
• SOFT 3D,  
• SOFT PLUS,  
• SOFT CPL 0,15.



Regulowane trzy srebrne zawiasy 2-czopowe osadzone w masywnym pionowym ramiaku grubości 40 mm (drzwi przylgowe).

Regulowane trzy zawiasy ukryte (drzwi bezprzylgowe).

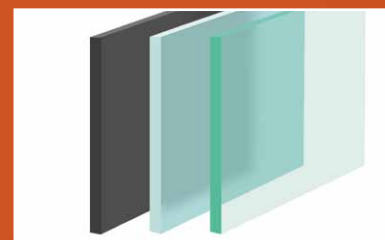

Standardowo: nowoczesne hartowane szkło mleczne lub przezroczyste, płytka HDF 4 mm oklejona folią. Za dopłatą innowacyjne szkło klejone VSG mleczne lub czarne.

### UKŁAD SZKLENIA W SKRZYDLE DRZWIOWYM:

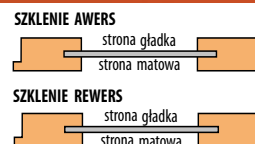

Rozstaw zamków:  
• przylgowe: klucz, wkładka, z blokadą - 72 mm,  
• bezprzylgowe: klucz i z blokadą - 90 mm, wkładka - 85 mm.



Estetyczne bezramkowe szklenie na wpust



Trwałe połączenie kołkowe



Pionowy ramiak **MDF** dla oklein: SOFT 3D, SOFT CPL 0,15, SOFT PLUS.

Za dopłatą pionowy ramiak **drewniany** dla oklein: biały plus, dąb natur plus, jesion grafit plus, klon szary plus, dąb CPL 0,15.

### NOWOŚĆ

Powłoka AntiFinger, ograniczająca zabrudzenia oraz ślady po odciskach palców w wybranych okleinach.



DRZWI  
DOSTĘPNE  
OD RĘKI

**OLIWIA**  
**MAJA**

w kolorach: **BIAŁY CLASSIC 3D** i **DĄB 3D**  
w kolorze: **BIAŁY CLASSIC 3D**

SKRZYDŁA PRZYLGOWE Z OŚCIEŻNICĄ REGULOWANĄ, OPASKA 60 mm 45°, O ZAKRESIE REGULACJI od 80-100 do 280-300 mm LUB OŚCIEŻNICĄ STAŁĄ, ROZMIAR: „60”, „70”, „80”, „90”.

# OLIWIA

TECHNOLOGIA	zł netto	zł brutto
<b>SOFT 3D</b>	<b>599,00</b>	736,77
<b>SOFT PLUS</b>	<b>749,00</b>	921,27
<b>SOFT CPL 0,15</b>		



OLIWIA 1



OLIWIA 2

OLIWIA 3

## DOSTĘPNE KOLORY:

**SOFT 3D**

biały classic 3D*
biały modern 3D*
dąb 3D
jasny dąb 3D
dąb szary 3D
złoty dąb 3D
orzech ciemny 3D

**SOFT PLUS**

biały plus*
kora biała plus
dąb natur plus
dąb średni plus
orzech plus
klon szary plus
jesion grafit plus

**SOFT CPL 0,15**

biały cpl 0,15* <sup>(1)</sup>
cappuccino cpl 0,15 <sup>(1)</sup>
popielaty cpl 0,15 <sup>(1)</sup>
jasnoszary cpl 0,15 <sup>(1)</sup>
ciemnozielony cpl 0,15 <sup>(1)</sup>
granatowy cpl 0,15 <sup>(1)</sup>
antracyt cpl 0,15 <sup>(1)</sup>
czarny cpl 0,15 <sup>(1)</sup>
wenge cpl 0,15
dąb cpl 0,15
dąb szary cpl 0,15

\*Folia biała gładka imitująca powierzchnię malowaną.

<sup>(1)</sup> Powłoka AntiFinger.

# MAJA

TECHNOLOGIA	zł netto	zł brutto
<b>SOFT 3D</b>	<b>689,00</b>	847,47
<b>SOFT PLUS</b>	<b>799,00</b>	982,77
<b>SOFT CPL 0,15</b>		



MAJA 1



MAJA 2

MAJA 3

## DOSTĘPNE KOLORY:

**SOFT 3D**

biały classic 3D*
biały modern 3D*
dąb 3D
jasny dąb 3D
dąb szary 3D
orzech ciemny 3D

**SOFT PLUS**

biały plus*
kora biała plus
dąb natur plus
dąb średni plus
orzech plus
klon szary plus
jesion grafit plus

**SOFT CPL 0,15**

biały cpl 0,15* <sup>(1)</sup>
cappuccino cpl 0,15 <sup>(1)</sup>
popielaty cpl 0,15 <sup>(1)</sup>
jasnoszary cpl 0,15 <sup>(1)</sup>
ciemnozielony cpl 0,15 <sup>(1)</sup>
granatowy cpl 0,15 <sup>(1)</sup>
antracyt cpl 0,15 <sup>(1)</sup>
czarny cpl 0,15 <sup>(1)</sup>
wenge cpl 0,15
dąb cpl 0,15
dąb szary cpl 0,15

\*Folia biała gładka imitująca powierzchnię malowaną.

<sup>(1)</sup> Powłoka AntiFinger.

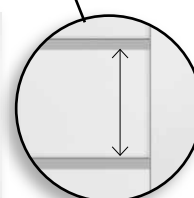

**NOWOŚĆ**  
Bardzo szeroka poprzeczka 270 mm.

Skrzydła drzwiowe wewnątrzlokalowe ramiakowe przylgowe i bezprzylgowe SOFT 3D, SOFT PLUS, SOFT CPL 0,15.

Szerokość: 60, 70, 80N, 80, 90 cm, (100 cm lub **nietypowe** za dopłatą - strona 29). 80N tylko bezprzylgowe.

Szklenie w standardzie: szyba hartowana - mleczna (rewers - **drzwi 1**, awers - **drzwi 2** lub wg zamówienia - patrz strona 29),

za dopłatą strona 29: szyba bezpieczna VSG 2.2.1: **OLIWIA** mleczna, **MAJA** mleczna lub czarna.

Okucia:

• drzwi **przylgowe**: trzy zawiasy regulowane dwuczopowe srebrne, zamek zasuwkowy srebrny: na klucz, wkładkę patentową, z blokadą lub **oszczędnościowy - niedostępny od ręki (na zamówienie)**,

• drzwi **bezprzylgowe**: trzy ukryte zawiasy regulowane srebrne, za dopłatą czarne lub złote, zamek magnetyczny na klucz, wkładkę patentową, z blokadą lub oszczędnościowy srebrny, za dopłatą czarny lub złoty.

Ceny oraz informacje techniczne ościeżnic, systemów przesuwnych, drzwi dwuskrzydłowych, naświetli i klamek - strony od 39 do 50.

Opcje za dopłatą - strona 29.

Cena nie zawiera klamek i ościeżnic.



# ROKSANA

TECHNOLOGIA	zł netto	zł brutto
SOFT 3D	<b>699,00</b>	859,77
SOFT PLUS	<b>819,00</b>	1007,37
SOFT CPL 0,15		



ROKSANA 1



ROKSANA 2

ROKSANA 3

ROKSANA 4

## DOSTĘPNE KOLORY:

SOFT 3D	
	biały classic 3D *
	biały modern 3D*
	dąb 3D
	jasny dąb 3D
	dąb szary 3D
	złoty dąb 3D
	orzech ciemny 3D

SOFT PLUS	
	biały plus*
	kora biała plus
	dąb natur plus
	dąb średni plus
	orzech plus
	klon szary plus
	jesion grafit plus

SOFT CPL 0,15	
	biały cpl 0,15* <sup>(1)</sup>
	cappuccino cpl 0,15 <sup>(1)</sup>
	popielaty cpl 0,15 <sup>(1)</sup>
	jasnoszary cpl 0,15 <sup>(1)</sup>
	ciemnozielony cpl 0,15 <sup>(1)</sup>
	granatowy cpl 0,15 <sup>(1)</sup>
	antracyt cpl 0,15 <sup>(1)</sup>
	czarny cpl 0,15 <sup>(1)</sup>
	wenge cpl 0,15
	dąb cpl 0,15
	dąb szary cpl 0,15

NOWOŚĆ

\*Folia biała gładka imitująca powierzchnię malowaną.  
<sup>(1)</sup> Powłoka AntiFinger.

# BLANKA

TECHNOLOGIA	zł netto	zł brutto
SOFT 3D	<b>649,00</b>	798,27
SOFT PLUS	<b>749,00</b>	921,27
SOFT CPL 0,15		



BLANKA 1



BLANKA 2

BLANKA 3

BLANKA 4

## DOSTĘPNE KOLORY:

SOFT 3D	
	biały classic 3D *
	biały modern 3D*
	dąb 3D
	jasny dąb 3D
	dąb szary 3D
	złoty dąb 3D
	orzech ciemny 3D

SOFT PLUS	
	biały plus*
	kora biała plus
	dąb natur plus
	dąb średni plus
	orzech plus
	klon szary plus
	jesion grafit plus

SOFT CPL 0,15	
	biały cpl 0,15* <sup>(1)</sup>
	cappuccino cpl 0,15 <sup>(1)</sup>
	popielaty cpl 0,15 <sup>(1)</sup>
	jasnoszary cpl 0,15 <sup>(1)</sup>
	ciemnozielony cpl 0,15 <sup>(1)</sup>
	granatowy cpl 0,15 <sup>(1)</sup>
	antracyt cpl 0,15 <sup>(1)</sup>
	czarny cpl 0,15 <sup>(1)</sup>
	wenge cpl 0,15
	dąb cpl 0,15
	dąb szary cpl 0,15

NOWOŚĆ

\*Folia biała gładka imitująca powierzchnię malowaną.  
<sup>(1)</sup> Powłoka AntiFinger.

Skrzydła drzwiowe wewnątrzlokalowe ramiakowe przylgowe i bezprzylgowe SOFT 3D, SOFT PLUS, SOFT CPL 0,15.

Szerokość: 60, 70, 80N, 80, 90 cm, (100 cm lub **nietypowe** za dopłatą - strona 29). 80N tylko bezprzylgowe. **NOWOŚĆ**

Szklenie w standardzie: szyba hartowana - mleczna lub przezroczysta (rewers - **drzwi 1, 2**, awers - **drzwi 3** lub wg zamówienia - patrz strona 29), za dopłatą strona 29: szyba bezpieczna VSG 2.2.1 mleczna lub czarna.

Okucia:

- drzwi **przylgowe**: trzy zawiasy regulowane dwuczopowe srebrne, zamek zasuwkowy srebrny: na klucz, wkładkę patentową, z blokadą lub oszczędnościowy,

- drzwi **bezprzylgowe**: trzy ukryte zawiasy regulowane srebrne, za dopłatą czarne lub złote, zamek magnetyczny na klucz, wkładkę patentową, z blokadą lub oszczędnościowy srebrny, za dopłatą czarny lub złoty.

Ceny oraz informacje techniczne ościeżnic, systemów przesuwanych, drzwi dwuskrzydłowych, naświetli i klamek - strony **od 39 do 50**.

Opcje za dopłatą - strona 29.

Cena nie zawiera klamek i ościeżnic.



# ZUZA

TECHNOLOGIA	zł netto	zł brutto
SOFT 3D	649,00	798,27
SOFT PLUS	749,00	921,27
SOFT CPL 0,15		



ZUZA 1



ZUZA 2



ZUZA 3



ZUZA 4

## DOSTĘPNE KOLORY:

SOFT 3D	
	biały classic 3D *
	biały modern 3D*
	dąb 3D
	jasny dąb 3D
	dąb szary 3D
	złoty dąb 3D
	orzech ciemny 3D

SOFT PLUS	
	biały plus*
	kora biała plus
	dąb natur plus
	dąb średni plus
	orzech plus
	klon szary plus
	jesion grafit plus

SOFT CPL 0,15	
	biały cpl 0,15* <sup>(1)</sup>
	cappuccino cpl 0,15 <sup>(1)</sup>
	popielaty cpl 0,15 <sup>(1)</sup>
	jasnoszary cpl 0,15 <sup>(1)</sup>
	ciemnozielony cpl 0,15 <sup>(1)</sup>
	granatowy cpl 0,15 <sup>(1)</sup>
	antracyt cpl 0,15 <sup>(1)</sup>
	czarny cpl 0,15 <sup>(1)</sup>
	wenge cpl 0,15
	dąb cpl 0,15
	dąb szary cpl 0,15

NOWOŚĆ

\*Folia biała gładka imitująca powierzchnię malowaną.  
<sup>(1)</sup> Powłoka AntiFinger.

# SONIA

TECHNOLOGIA	zł netto	zł brutto
SOFT 3D	649,00	798,27
SOFT PLUS	749,00	921,27
SOFT CPL 0,15		



SONIA 1



SONIA 2



SONIA 3



SONIA 4

## DOSTĘPNE KOLORY:

SOFT 3D	
	biały classic 3D *
	biały modern 3D*
	dąb 3D
	jasny dąb 3D
	dąb szary 3D
	złoty dąb 3D
	orzech ciemny 3D

SOFT PLUS	
	biały plus*
	kora biała plus
	dąb natur plus
	dąb średni plus
	orzech plus
	klon szary plus
	jesion grafit plus

SOFT CPL 0,15	
	biały cpl 0,15* <sup>(1)</sup>
	cappuccino cpl 0,15 <sup>(1)</sup>
	popielaty cpl 0,15 <sup>(1)</sup>
	jasnoszary cpl 0,15 <sup>(1)</sup>
	ciemnozielony cpl 0,15 <sup>(1)</sup>
	granatowy cpl 0,15 <sup>(1)</sup>
	antracyt cpl 0,15 <sup>(1)</sup>
	czarny cpl 0,15 <sup>(1)</sup>
	wenge cpl 0,15
	dąb cpl 0,15
	dąb szary cpl 0,15

NOWOŚĆ

\*Folia biała gładka imitująca powierzchnię malowaną.  
<sup>(1)</sup> Powłoka AntiFinger.

Skrzydła drzwiowe wewnątrzlokalowe ramiakowe przylgowe i bezprzylgowe SOFT 3D, SOFT PLUS, SOFT CPL 0,15.

Szerokość: 60, 70, 80N, 80, 90 cm, (100 cm lub **nietypowe** za dopłatą - strona 29). 80N tylko bezprzylgowe.

NOWOŚĆ

Szklenie w standardzie: szyba hartowana - mleczna (rewers - **drzwi 1, 2**, awers - **drzwi 3** lub wg zamówienia - patrz strona 29), za dopłatą strona 29: szyba bezpieczna VSG 2.2.1: mleczna.

Okucia:

• drzwi **przylgowe**: trzy zawiasy regulowane dwuczopowe srebrne, zamek zasuwkowy srebrny: na klucz, wkładkę patentową, z blokadą lub oszczędnościowy,

• drzwi **bezprzylgowe**: trzy ukryte zawiasy regulowane srebrne, za dopłatą czarne lub złote, zamek magnetyczny na klucz, wkładkę patentową, z blokadą lub oszczędnościowy srebrny, za dopłatą czarny lub złoty.

Ceny oraz informacje techniczne ościeżnic, systemów przesuwanych, drzwi dwuskrzydłowych, naświetli i klamek - strony **od 39 do 50**.

Opcje za dopłatą - strona 29.

Cena nie zawiera klamek i ościeżnic.



# NADIA

TECHNOLOGIA	zł netto	zł brutto
SOFT 3D	<b>599,00</b>	736,77
SOFT PLUS	<b>729,00</b>	896,67
SOFT CPL 0,15		



NADIA 1



NADIA 2



NADIA 3



NADIA 4

## DOSTĘPNE KOLORY:

SOFT 3D	
	biały classic 3D *
	biały modern 3D*
	dąb 3D
	jasny dąb 3D
	dąb szary 3D
	złoty dąb 3D
	orzech ciemny 3D

SOFT PLUS	
	biały plus*
	kora biała plus
	dąb natur plus
	dąb średni plus
	orzech plus
	klon szary plus
	jesion grafit plus

SOFT CPL 0,15	
	biały cpl 0,15* <sup>(1)</sup>
	cappuccino cpl 0,15 <sup>(1)</sup>
	popielaty cpl 0,15 <sup>(1)</sup>
	jasnoszary cpl 0,15 <sup>(1)</sup>
	ciemnozielony cpl 0,15 <sup>(1)</sup>
	granatowy cpl 0,15 <sup>(1)</sup>
	antracyt cpl 0,15 <sup>(1)</sup>
	czarny cpl 0,15 <sup>(1)</sup>
	wenge cpl 0,15
	dąb cpl 0,15
	dąb szary cpl 0,15

\*Folia biała gładka imitująca powierzchnię malowaną.  
<sup>(1)</sup> Powłoka AntiFinger.

NOWOŚĆ

# OKTAWIA

TECHNOLOGIA	zł netto	zł brutto
SOFT 3D	<b>599,00</b>	736,77
SOFT PLUS	<b>729,00</b>	896,67
SOFT CPL 0,15		



OKTAWIA 1



OKTAWIA 2



OKTAWIA 3

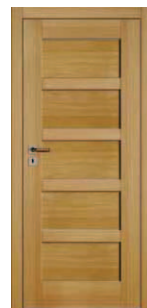

OKTAWIA 4

## DOSTĘPNE KOLORY:

SOFT 3D	
	biały classic 3D *
	biały modern 3D*
	dąb 3D
	jasny dąb 3D
	dąb szary 3D
	złoty dąb 3D
	orzech ciemny 3D

SOFT PLUS	
	biały plus*
	kora biała plus
	dąb natur plus
	dąb średni plus
	orzech plus
	klon szary plus
	jesion grafit plus

SOFT CPL 0,15	
	biały cpl 0,15* <sup>(1)</sup>
	cappuccino cpl 0,15 <sup>(1)</sup>
	popielaty cpl 0,15 <sup>(1)</sup>
	jasnoszary cpl 0,15 <sup>(1)</sup>
	ciemnozielony cpl 0,15 <sup>(1)</sup>
	granatowy cpl 0,15 <sup>(1)</sup>
	antracyt cpl 0,15 <sup>(1)</sup>
	czarny cpl 0,15 <sup>(1)</sup>
	wenge cpl 0,15
	dąb cpl 0,15
	dąb szary cpl 0,15

\*Folia biała gładka imitująca powierzchnię malowaną.  
<sup>(1)</sup> Powłoka AntiFinger.

NOWOŚĆ

Szrzydła drzwiowe wewnątrzlokalowe ramiakowe przylgowe i bezprzylgowe SOFT 3D, SOFT PLUS, SOFT CPL 0,15.

Szerokość: 60, 70, 80N, 80, 90 cm, (100 cm lub **nietypowe** za dopłatą - strona 29). 80N tylko bezprzylgowe.

Szklenie w standardzie: szyba hartowana - mleczna (rewers - **drzwi 1,2**, awers - **drzwi 3** lub wg zamówienia - patrz strona 29), za dopłatą strona 29: szyba bezpieczna VSG 2.2.1: mleczna.

Okucia:

• drzwi **przylgowe**: trzy zawiasy regulowane dwuczopowe srebrne, zamek zasuwkowy srebrny: na klucz, wkładkę patentową, z blokadą lub oszczędnościowy,

• drzwi **bezprzylgowe**: trzy ukryte zawiasy regulowane srebrne, za dopłatą czarne lub złote, zamek magnetyczny na klucz, wkładkę patentową, z blokadą lub oszczędnościowy srebrny, za dopłatą czarny lub złoty.

Ceny oraz informacje techniczne ościeżnic, systemów przesuwanych, drzwi dwuszrzydłowych, nasświetli i klamek - strony **od 39 do 50**.

Opcje za dopłatą - strona 29.

Cena nie zawiera klamek i ościeżnic.





# DIANA

TECHNOLOGIA	zł netto	zł brutto
SOFT 3D	649,00	798,27
SOFT PLUS	749,00	921,27
SOFT CPL 0,15		

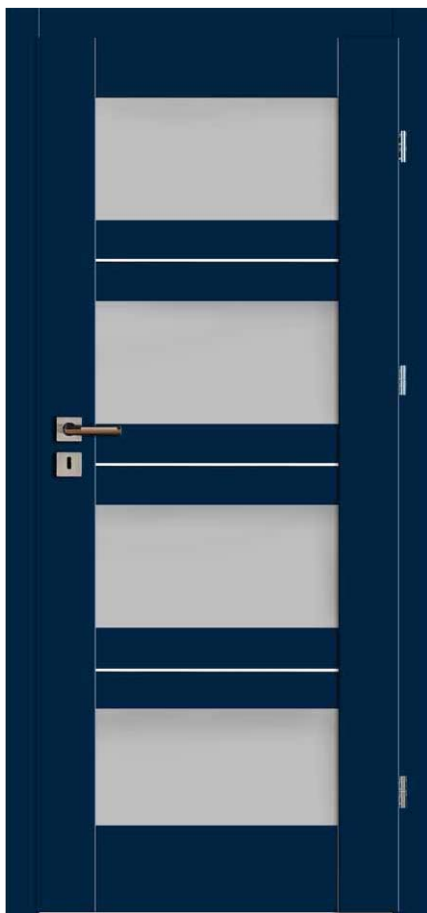

DIANA 1



DIANA 2

DIANA 3

DIANA 4

## DOSTĘPNE KOLORY:

SOFT 3D	
	biały classic 3D *
	biały modern 3D*
	dąb 3D
	jasny dąb 3D
	dąb szary 3D
	złoty dąb 3D
	orzech ciemny 3D

SOFT PLUS	
	biały plus*
	kora biała plus
	dąb natur plus
	dąb średni plus
	orzech plus
	klon szary plus
	jesion grafit plus

SOFT CPL 0,15	
	biały cpl 0,15* <sup>(1)</sup>
	cappuccino cpl 0,15 <sup>(1)</sup>
	popielaty cpl 0,15 <sup>(1)</sup>
	jasnoszary cpl 0,15 <sup>(1)</sup>
	ciemnozielony cpl 0,15 <sup>(1)</sup>
	granatowy cpl 0,15 <sup>(1)</sup>
	antracyt cpl 0,15 <sup>(1)</sup>
	czarny cpl 0,15 <sup>(1)</sup>
	wenge cpl 0,15
	dąb cpl 0,15
	dąb szary cpl 0,15

\*Folia biała gładka imitująca powierzchnię malowaną.  
<sup>(1)</sup> Powłoka AntiFinger.

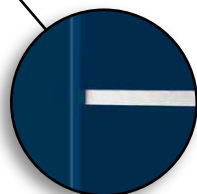

Wstawka aluminiowa

# SANDRA

TECHNOLOGIA	zł netto	zł brutto
SOFT 3D	749,00	921,27
SOFT PLUS	829,00	1019,67
SOFT CPL 0,15		



SANDRA 1



SANDRA 2

SANDRA 3

SANDRA 4

## DOSTĘPNE KOLORY:

SOFT 3D	
	biały classic 3D *
	biały modern 3D*
	dąb 3D
	jasny dąb 3D
	dąb szary 3D
	złoty dąb 3D
	orzech ciemny 3D

SOFT PLUS	
	biały plus*
	kora biała plus
	dąb natur plus
	dąb średni plus
	orzech plus
	klon szary plus
	jesion grafit plus

SOFT CPL 0,15	
	biały cpl 0,15* <sup>(1)</sup>
	cappuccino cpl 0,15 <sup>(1)</sup>
	popielaty cpl 0,15 <sup>(1)</sup>
	jasnoszary cpl 0,15 <sup>(1)</sup>
	ciemnozielony cpl 0,15 <sup>(1)</sup>
	granatowy cpl 0,15 <sup>(1)</sup>
	antracyt cpl 0,15 <sup>(1)</sup>
	czarny cpl 0,15 <sup>(1)</sup>
	wenge cpl 0,15
	dąb cpl 0,15
	dąb szary cpl 0,15

\*Folia biała gładka imitująca powierzchnię malowaną.  
<sup>(1)</sup> Powłoka AntiFinger.

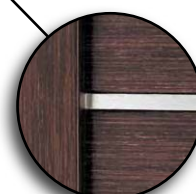

Wstawka aluminiowa

Skrzydła drzwiowe wewnątrzlokalowe ramiakowe przylgowe i bezprzylgowe SOFT 3D, SOFT PLUS, SOFT CPL 0,15.

Szerokość: 60, 70, 80N, 80, 90 cm, (100 cm lub **nietypowe** za dopłatą - strona 29). 80N tylko bezprzylgowe.

Szklenie w standardzie: szyba hartowana - mleczna (rewers - **drzwi 1,2**, awers - **drzwi 3** lub wg zamówienia - patrz strona 29), za dopłatą strona 29: szyba bezpieczna VSG 2.2.1: mleczna.

Okucia:

• drzwi **przylgowe**: trzy zawiasy regulowane dwuczopowe srebrne, zamek zasuwkowy srebrny: na klucz, wkładkę patentową, z blokadą lub oszczędnościowy,

• drzwi **bezprzylgowe**: trzy ukryte zawiasy regulowane srebrne, za dopłatą czarne lub złote, zamek magnetyczny na klucz, wkładkę patentową, z blokadą lub oszczędnościowy srebrny, za dopłatą czarny lub złoty.

Ceny oraz informacje techniczne ościeżnic, systemów przesuwanych, drzwi dwuskrzydłowych, naświetli i klamek - strony **od 39 do 50**.

Opcje za dopłatą - strona 29.

Cena nie zawiera klamek i ościeżnic.



# KSENIA

TECHNOLOGIA	zł netto	zł brutto
<b>SOFT 3D</b>	<b>649,00</b>	798,27
<b>SOFT PLUS</b>	<b>749,00</b>	921,27
<b>SOFT CPL 0,15</b>		



KSENIA 1



KSENIA 2

KSENIA 3

KSENIA 4

## DOSTĘPNE KOLORY:

<b>SOFT 3D</b>	biały classic 3D*
	biały modern 3D*
	dąb 3D
	jasny dąb 3D
	dąb szary 3D
	złoty dąb 3D
	orzech ciemny 3D
<b>SOFT PLUS</b>	biały plus*
	kora biała plus
	dąb natur plus
	dąb średni plus
	orzech plus
	klon szary plus
	jesion grafit plus

<b>SOFT CPL 0,15</b>	biały cpl 0,15* <sup>(1)</sup>
	cappuccino cpl 0,15 <sup>(1)</sup>
	popielaty cpl 0,15 <sup>(1)</sup>
	jasnoszary cpl 0,15 <sup>(1)</sup>
	ciemnozielony cpl 0,15 <sup>(1)</sup>
<b>NOWOŚĆ</b>	granatowy cpl 0,15 <sup>(1)</sup>
	antracyt cpl 0,15 <sup>(1)</sup>
	czarny cpl 0,15 <sup>(1)</sup>
	wenge cpl 0,15
	dąb cpl 0,15
	dąb szary cpl 0,15

\*Folia biała gładka imitująca powierzchnię malowaną.  
<sup>(1)</sup> Powłoka AntiFinger.

Skrzydła drzwiowe wewnątrzlokalowe ramiakowe przylgowe i bezprzylgowe SOFT 3D, SOFT PLUS, SOFT CPL 0,15.  
 Szerokość: 60, 70, 80N, 80, 90 cm, (100 cm lub **nietypowe** za dopłatą - strona 29). 80N tylko bezprzylgowe. **NOWOŚĆ**

Szklenie w standardzie: **KSENIA**: szyba hartowana - mleczna (rewers - **drzwi 1, 2**, awers - **drzwi 3** lub wg zamówienia - patrz strona 29), **BOGNA**: szyba hartowana mleczna lub przezroczysta (w standardzie rewery lub wg zamówienia - patrz strona 29).

Szklenie za dopłatą - strona 29: szyba bezpieczna VSG 221: **KSENIA** mleczna, **BOGNA** mleczna lub czarna, **BOGNA 7** tylko jednostronne lustro.

- Okucia:
- drzwi **przylgowe**: trzy zawiasy regulowane dwuczopowe srebrne, zamek zasuwkowy srebrny: na klucz, wkładkę patentową, z blokadą lub oszczędnościowy,
  - drzwi **bezprzylgowe**: trzy ukryte zawiasy regulowane srebrne, za dopłatą czarne lub złote, zamek magnetyczny na klucz, wkładkę patentową, z blokadą lub oszczędnościowy srebrny, za dopłatą czarny lub złoty.

Ceny oraz informacje techniczne ościeżnic, systemów przesuwanych, drzwi dwuskrzydłowych, naświetli i klamek - strony **od 39 do 50**.

Opcje za dopłatą - strona 29.

Cena nie zawiera klamek i ościeżnic.

# BOGNA

TECHNOLOGIA	zł netto	zł brutto
<b>SOFT 3D</b>	<b>749,00</b>	921,27
<b>SOFT PLUS</b>	<b>829,00</b>	1019,67
<b>SOFT CPL 0,15</b>		



BOGNA 1\*\*



BOGNA 2\*\*

BOGNA 3\*\*

BOGNA 4\*\*



BOGNA 5\*\*\*

BOGNA 6\*\*\*\*

BOGNA 7\*\*\*\*\*

## DOSTĘPNE KOLORY:

<b>SOFT 3D</b>	biały classic 3D*
	biały modern 3D*
	dąb 3D
	jasny dąb 3D
	dąb szary 3D
	orzech ciemny 3D
<b>SOFT PLUS</b>	biały plus*
	kora biała plus
	dąb natur plus
	dąb średni plus
	orzech plus
	klon szary plus
	jesion grafit plus

<b>SOFT CPL 0,15</b>	biały cpl 0,15* <sup>(1)</sup>
	cappuccino cpl 0,15 <sup>(1)</sup>
	popielaty cpl 0,15 <sup>(1)</sup>
	jasnoszary cpl 0,15 <sup>(1)</sup>
	ciemnozielony cpl 0,15 <sup>(1)</sup>
<b>NOWOŚĆ</b>	granatowy cpl 0,15 <sup>(1)</sup>
	antracyt cpl 0,15 <sup>(1)</sup>
	czarny cpl 0,15 <sup>(1)</sup>
	wenge cpl 0,15
	dąb cpl 0,15
	dąb szary cpl 0,15

\*Folia biała gładka imitująca powierzchnię malowaną.  
<sup>(1)</sup> Powłoka AntiFinger.

Ramiaki.

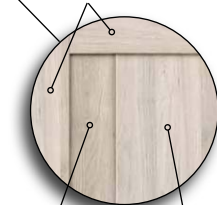

Płycina o grubości 4 mm.

Panel o grubości 16 mm.

\*\* W modelach **BOGNA 1, 2, 3, 4** stała szerokość szyby lub płyciny dla wszystkich rozmiarów: **BOGNA 1 i 3**: 140 mm, **BOGNA 2 i 4**: 70 mm.

\*\*\* **BOGNA 5** szyba.

\*\*\*\* **BOGNA 6** panel płaski o grubości 16 mm.

\*\*\*\*\* **BOGNA 7**: dopłata za lustro: **100,00 zł (brutto: 123,00 zł)** model tylko z lustrem. Lustro (awers) od strony zawiasów. Druga strona: płyta oklejona w danym dekorze (tak jak na zdjęciu).



# CELINA

TECHNOLOGIA	zł netto	zł brutto
SOFT 3D	819,00	1007,37
SOFT PLUS	919,00	1130,37
SOFT CPL 0,15		

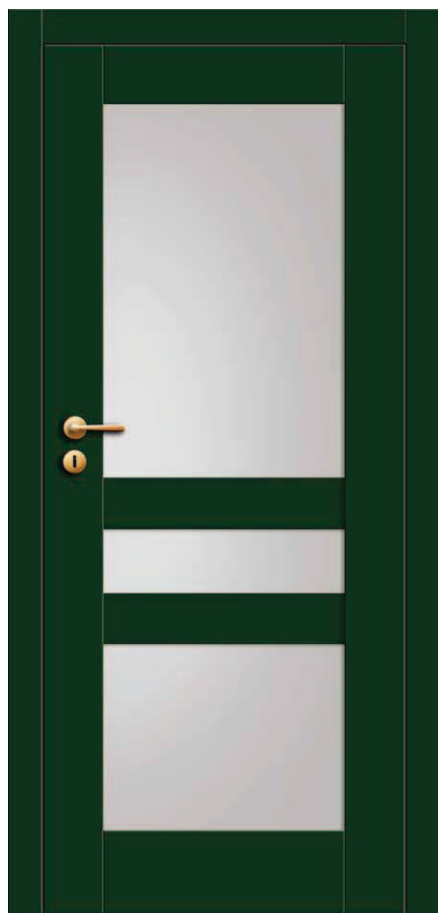

CELINA 1



CELINA 2

CELINA 3

CELINA 4

## DOSTĘPNE KOLORY:

	biały classic 3D *
	biały modern 3D*
	dąb 3D
	jasny dąb 3D
	dąb szary 3D
	orzech ciemny 3D
	biały plus*
	kora biała plus
	dąb natur plus
	dąb średni plus
	orzech plus
	klon szary plus
	jesion grafit plus
	biały cpl 0,15* <sup>(1)</sup>
	cappuccino cpl 0,15 <sup>(1)</sup>
	popielaty cpl 0,15 <sup>(1)</sup>
	jasnoszary cpl 0,15 <sup>(1)</sup>
	ciemnozielony cpl 0,15 <sup>(1)</sup>
	granatowy cpl 0,15 <sup>(1)</sup>
	antracyt cpl 0,15 <sup>(1)</sup>
	czarny cpl 0,15 <sup>(1)</sup>
	wenge cpl 0,15
	dąb cpl 0,15
	dąb szary cpl 0,15

\*Folia biała gładka imitująca powierzchnię malowaną.  
<sup>(1)</sup> Powłoka AntiFinger.

NOWOŚĆ

# MARYNA

TECHNOLOGIA	zł netto	zł brutto
SOFT 3D	819,00	1007,37
SOFT PLUS	919,00	1130,37
SOFT CPL 0,15		



MARYNA 1



MARYNA 2

MARYNA 3

MARYNA 4

## DOSTĘPNE KOLORY:

	biały classic 3D *
	biały modern 3D*
	dąb 3D
	jasny dąb 3D
	dąb szary 3D
	orzech ciemny 3D
	biały plus*
	kora biała plus
	dąb natur plus
	dąb średni plus
	orzech plus
	klon szary plus
	jesion grafit plus
	biały cpl 0,15* <sup>(1)</sup>
	cappuccino cpl 0,15 <sup>(1)</sup>
	popielaty cpl 0,15 <sup>(1)</sup>
	jasnoszary cpl 0,15 <sup>(1)</sup>
	ciemnozielony cpl 0,15 <sup>(1)</sup>
	granatowy cpl 0,15 <sup>(1)</sup>
	antracyt cpl 0,15 <sup>(1)</sup>
	czarny cpl 0,15 <sup>(1)</sup>
	wenge cpl 0,15
	dąb cpl 0,15
	dąb szary cpl 0,15

\*Folia biała gładka imitująca powierzchnię malowaną.  
<sup>(1)</sup> Powłoka AntiFinger.

NOWOŚĆ

Szyba hartowana mleczna lub przezroczysta w standardzie.

Solidny ramiak wewnętrzny.

Kaseton frezowany 16 mm.



Szyba hartowana mleczna lub przezroczysta w standardzie.

Solidny ramiak wewnętrzny.

Kaseton frezowany 16 mm.



MARYNA 5

Skrzydła drzwiowe wewnątrzlokalowe ramiakowe przylgowe i bezprzylgowe SOFT 3D, SOFT PLUS, SOFT CPL 0,15.

Szerokość: 60, 70, 80N, 80, 90 cm, (100 cm lub **nietypowe** za dopłatą - strona 29). 80N tylko bezprzylgowe.

Szklenie w standardzie: szyba hartowana - mleczna lub przezroczysta (rewers - **drzwi 1, 2**, awers - **drzwi 3** lub wg zamówienia - patrz strona 29), za dopłatą strona 29: szyba bezpieczna VSG 221: mleczna lub czarna.

Okucia:

• drzwi **przylgowe**: trzy zawiasy regulowane dwuczopowe srebrne, zamek zasuwkowy srebrny: na klucz, wkładkę patentową, z blokadą lub oszczędnościowy,

• drzwi **bezprzylgowe**: trzy ukryte zawiasy regulowane srebrne, za dopłatą czarne lub złote, zamek magnetyczny na klucz, wkładkę patentową, z blokadą lub oszczędnościowy srebrny, za dopłatą czarny lub złoty.

Ceny oraz informacje techniczne ościeżnic, systemów przesuwanych, drzwi dwuskrzydłowych, naświetli i klamek - strony **od 39 do 50**.

Opcje za dopłatą - strona 29.

Cena nie zawiera klamek i ościeżnic.



# HELENA

TECHNOLOGIA	zł netto	zł brutto
SOFT 3D	1149,00	1413,27
SOFT PLUS	1239,00	1523,97
SOFT CPL 0,15		

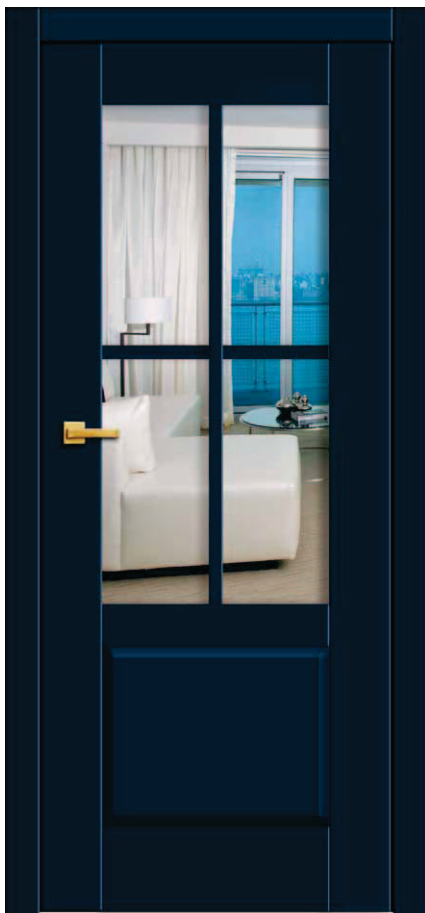

HELENA 1



HELENA 2



HELENA 3



HELENA 4



HELENA 5



HELENA 6



Kaseton frezowany 16 mm.



Szprosy naklejane szerokość: 25 mm grubość: pion - 12 mm poziom - 8 mm.

NOWOŚĆ

SOFT CPL 0,15	biały cpl 0,15* (1)
	cappuccino cpl 0,15 (1)
	popielaty cpl 0,15 (1)
	jasnoszary cpl 0,15 (1)
	ciemnozielony cpl 0,15 (1)
	granatowy cpl 0,15 (1)
	antracyt cpl 0,15 (1)
	czarny cpl 0,15 (1)
	wenge cpl 0,15
	dąb cpl 0,15
	dąb szary cpl 0,15

\*Folia biała gładka imitująca powierzchnię malowaną.  
(1) Powłoka AntiFinger.

# WANDA

TECHNOLOGIA	zł netto	zł brutto
SOFT 3D	1149,00	1413,27
SOFT PLUS	1239,00	1523,97
SOFT CPL 0,15		



WANDA 1



WANDA 2



WANDA 3



WANDA 4



WANDA 5



WANDA 6

DOSTĘPNE KOLORY:

SOFT 3D	biały classic 3D*
	biały modern 3D*
	dąb 3D
	jasny dąb 3D
	dąb szary 3D
	złoty dąb 3D
	orzech ciemny 3D

SOFT PLUS	biały plus*
	kora biała plus
	dąb natur plus
	dąb średni plus
	orzech plus
	klon szary plus
	jesion grafit plus

SOFT CPL 0,15	biały cpl 0,15* (1)
	cappuccino cpl 0,15 (1)
	popielaty cpl 0,15 (1)
	jasnoszary cpl 0,15 (1)
	ciemnozielony cpl 0,15 (1)

SOFT CPL 0,15	granatowy cpl 0,15 (1)
	antracyt cpl 0,15 (1)
	czarny cpl 0,15 (1)
	wenge cpl 0,15
	dąb cpl 0,15
	dąb szary cpl 0,15

\*Folia biała gładka imitująca powierzchnię malowaną.  
(1) Powłoka AntiFinger.



Szprosy naklejane szerokość: 25 mm grubość: pion - 12 mm poziom - 8 mm.



Szkrzydła drzwiowe wewnątrzlokalowe ramiakowe przylgowe i bezprzylgowe SOFT 3D, SOFT PLUS, SOFT CPL 0,15.

Szerokość: 60, 70, 80N, 80, 90 cm, (100 cm lub **nietypowe** za dopłatą - strona 29). 80N tylko bezprzylgowe.

Szklenie w standardzie: szyba hartowana - mleczna lub przezroczysta: awers - **szklenie standardowe** lub wg zamówienia - patrz strona 29, za dopłatą strona 29: szyba bezpieczna VSG 221: mleczna lub czarna.

Okucia:

• drzwi **przylgowe**: trzy zawiasy regulowane dwuczopowe srebrne, zamek zasuwkowy srebrny: na klucz, wkładkę patentową, z blokadą lub oszczędnościowy,

• drzwi **bezprzylgowe**: trzy ukryte zawiasy regulowane srebrne, za dopłatą czarne lub złote, zamek magnetyczny na klucz, wkładkę patentową, z blokadą lub oszczędnościowy srebrny, za dopłatą czarny lub złoty.

Ceny oraz informacje techniczne ościeżnic, systemów przesuwanych, drzwi dwuskrzydłowych, naświetli i klamek - strony **od 39 do 50**.

Opcje za dopłatą - strona 29.

Cena nie zawiera klamek i ościeżnic.

## OPCJE ZA DOPŁATĄ - DRZWI RAMIAKOWE

	zł netto	zł brutto
Dopłata do skrzydła przylgowego i bezprzylgowego „100”:	<b>65,00</b>	79,95
Ramiak pionowy z drewna klejonego (biały plus, klon szary plus, jesion grafit plus, dąb natur plus, dąb CPL 0,15):	<b>120,00</b>	147,60
Zwężenie skrzydła w felcu do 8 mm, każdy rodzaj skrzydła, wszystkie kolory oprócz biały classic, biały modern kora biała plus, biały plus oraz biały CPL 0,15:	<b>110,00</b>	135,30
Felc 20 mm - technologia standard, każdy rodzaj skrzydła, wszystkie kolory oprócz biały classic, biały modern, kora biała plus, biały plus oraz biały CPL 0,15:	<b>220,00</b>	270,60
Wkładka patentowa: drzwi przylgowe rozmiar 30/35, drzwi bezprzylgowe i rewersyjne 30/30:	<b>55,00</b>	67,65
Wkładko-gałka: drzwi przylgowe rozmiar 30G/35, 30/35G, drzwi bezprzylgowe i rewersyjne 30/30G:	<b>65,00</b>	79,95
Tuleje wentylacyjne PCV:	<b>30,00</b>	36,90
Tuleje wentylacyjne metalowe kwadratowe lub okrągłe chrom lakierowany, nikiel lakierowany, brąz grafiatto, czarne:	<b>130,00</b>	159,90
Kratka wentylacyjna PCV:	<b>55,00</b>	67,65
Podcięcie wentylacyjne lub skrót rekuperacyjny:	<b>35,00</b>	43,05
Skrócenie skrzydła przylgowego i bezprzylgowego do 45 mm bez przesunięcia okuć:	<b>45,00</b>	55,35
Skrócenie skrzydła przylgowego i bezprzylgowego od 46 do 200 mm, regulacja dolną płyciną lub ramiakiem wewnętrznym (w modelach z szybami zamiana dolnej szyby na płycinę), bez przesunięcia okuć - wg technologii ANBO, oprócz BOGNA, CELINA, MARYNA, HELENA i WANDA:	<b>220,00</b>	270,60
Skrócenie ościeżnicy stałej bez przesunięcia okuć:	<b>30,00</b>	36,90
Zwężenie ościeżnicy stałej bez przesunięcia okuć, wszystkie kolory oprócz biały classic, biały modern, kora biała plus, biały plus, biały CPL 0,15:	<b>30,00</b>	36,90
Skrócenie ościeżnicy regulowanej bez przesunięcia okuć:	<b>55,00</b>	67,65
Zwężenie ościeżnicy regulowanej bez przesunięcia okuć, wszystkie kolory oprócz biały classic, biały modern, kora biała plus, biały plus, biały CPL 0,15:	<b>55,00</b>	67,65
Przesunięcie okuć w skrzydle przylgowym (klamka na standardowej wysokości od dołu)	<b>55,00</b>	67,65
Przesunięcie okuć w ościeżnicy stałej i regulowanej (klamka na standardowej wysokości od dołu)	<b>55,00</b>	67,65
Wzmocnienie w ościeżnicy regulowanej pod samozamykacz:	<b>45,00</b>	55,35
Samozamykacz ramieniowy (bez wzmocnień w ościeżnicy regulowanej) kolory: srebrny, czarny, biały, brązowy:	<b>310,00</b>	381,30
Elektrozaczep:	<b>310,00</b>	381,30
Zamiana na zamek magnetyczny w kolorze czarnym lub złotym w skrzydle bezprzylgowym:	<b>35,00</b>	43,05
Zamiana na zawiasy i blachę zaczepową w kolorze czarnym lub złotym w drzwiach bezprzylgowych:	<b>85,00</b>	104,55
Próg opadający:	<b>140,00</b>	172,20
Próg z drewna twardego liściastego lakierowany bezbarwny o szerokości 55 mm:	<b>165,00</b>	184,50
Oślonka aluminiowa na zawiasy - cena za 1 kpl. na 1 zawias (kolory: mosiądz lakierowany, patyna, chrom lakierowany, czarny mat, biały mat, nikiel):	<b>16,00</b>	19,68

### Dopłata do szyby bezpiecznej VSG 2.2.1 :

nazwa	rodzaj	mleczna		czarna	
		zł netto / szt.	zł brutto / szt.	zł netto / szt.	zł brutto / szt.
OLIWIA		<b>45,00</b>	55,35	-	-
MAJA		<b>13,00</b>	15,99	<b>16,00</b>	19,68
ROKSANA		<b>12,00</b>	14,76	<b>15,00</b>	18,45
BLANKA		<b>43,00</b>	52,89	<b>60,00</b>	73,80
ZUZA		<b>30,00</b>	36,90	-	-
SONIA		<b>33,00</b>	40,59	-	-
NADIA		<b>68,00</b>	83,64	-	-
OKTAWIA		<b>68,00</b>	83,64	-	-
DIANA		<b>68,00</b>	83,64	-	-
SANDRA		<b>39,00</b>	47,97	-	-
KSENIA	mała szyba (za 1 szt. szyby)	<b>43,00</b>	52,89	-	-
	duża szyba (za 1 szt. szyby)	<b>121,00</b>	148,83	-	-
BOGNA 1		<b>97,00</b>	119,31	<b>132,00</b>	162,36
BOGNA 2		<b>49,00</b>	60,27	<b>67,00</b>	82,41
BOGNA 5		<b>400,00</b>	492,00	<b>546,00</b>	671,58
CELINA 1		<b>353,00</b>	434,19	<b>482,00</b>	592,86
CELINA 2		<b>306,00</b>	376,38	<b>418,00</b>	514,14
CELINA 3		<b>241,00</b>	296,43	<b>329,00</b>	404,67
MARYNA 1		<b>322,00</b>	396,06	<b>537,00</b>	660,51
MARYNA 2		<b>262,00</b>	322,26	<b>448,00</b>	551,04
MARYNA 3		<b>66,00</b>	81,18	<b>89,00</b>	109,47
HELENA		<b>273,00</b>	335,79	<b>373,00</b>	458,79
WANDA		<b>400,00</b>	492,00	<b>545,00</b>	670,35

### UKŁAD SZKLENIA W SKRZYDLE DRZWIOWYM:

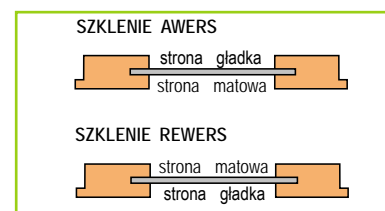

### PRÓG DREWNIANY LAKIEROWANY



### PODCIĘCIE WENTYLACYJNE

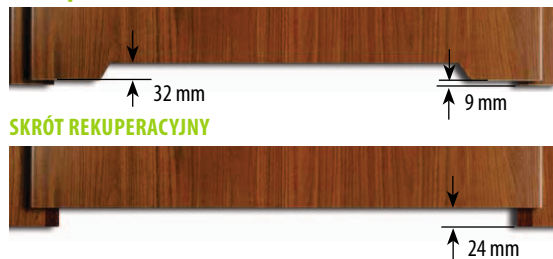

### TULEJE WENTYLACYJNE STALOWE



### OŚLONKI



# DRZWI WEWNĄTRZLOKALOWE PŁYTOWE FOLIOWANE

Proponujemy Państwu drzwi wewnętrzne płytowe ANBO w nowoczesnej technologii:



Okleina 3D charakteryzuje się zwiększoną odpornością na zarysowania a jednocześnie wysokimi walorami wizualnymi.



Okleina PLUS wykonana z polipropylenu (PP) zapewnia wysoką odporność na ścieranie i zarysowania, jednocześnie zachowując elegancki wygląd.



Okleina CPL 0,15 składa się z warstwy dekoracyjnej zaimpregnowanej w żywicach (utwardzona) oraz warstwy spodniej nadającej elastyczność. Cechuje ją wysoka odporność na uderzenia, ścieranie, zadrapania oraz wysokie temperatury i promieniowanie UV. Zastosowanie tego typu materiału pozwala na użytkowanie drzwi w pomieszczeniach tzw. „trudnych”. Grubość laminatu około 0,15 mm. W wybranych okleinach **POWŁOKA ANTI FINGER**, ograniczająca zabrudzenia oraz ślady po odciskach palców.



Okleina CPL 0,2 i CPL 0,7 składa się z warstwy dekoracyjnej zaimpregnowanej w żywicach (utwardzona) oraz warstwy spodniej nadającej elastyczność. Cechuje ją wysoka odporność na uderzenia, ścieranie, zadrapania oraz wysokie temperatury i promieniowanie UV. Zastosowanie tego typu materiału pozwala na użytkowanie drzwi w pomieszczeniach tzw. „trudnych”. Skrzydła pokryte laminatami CPL 0,2 i CPL 0,7 mają wykonaną krawędź skrzydła tzw. ABSem bardzo mocnym materiałem PCV. Laminat CPL 0,2 ze względu na wyjątkową twardość stosowany jest tylko na płaszczyznę skrzydła. Grubość laminatu CPL 0,2 - 0,2 mm, grubość laminatu CPL 0,7 - 0,7 mm



## DOSTĘPNE TECHNOLOGIE:



PRZYLGOWE STANDARD

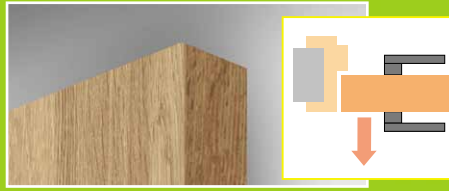

BEZPRZYLGOWE STANDARD

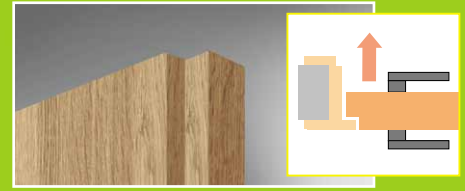

REWERSYJNE STANDARD

## DOSTĘPNE WZORY:

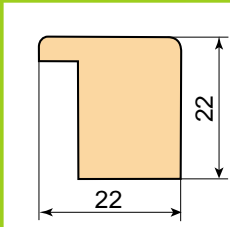

Listwa w standardzie



Listwa



Szpros



Szklenie



Intarsja



Aplikacja szkło akrylowe



Regulowane trzy zawiasy 2-czopowe (drzwi przylgowe).



Regulowane trzy zawiasy ukryte (drzwi bezprzylgowe).



Regulowane dwa ukryte zawiasy (drzwi rewersyjne).

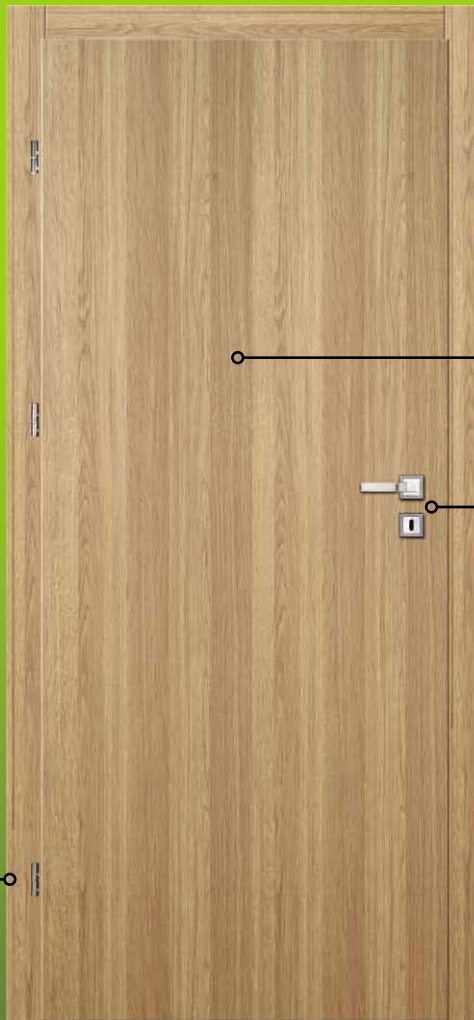

Plaster miodu

Płyta pełna

Wypełnienie stabilizujące.

Rozstaw zamków:

- przylgowe: klucz, wkładka, z blokadą - 72 mm
- bezprzylgowe: klucz i z blokadą - 90 mm  
wkładka - 85 mm.

## UKŁAD SZKLENIA W SKRZYDLE DRZWIOWYM:

### SZKLENIE AWERS

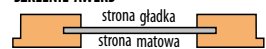

### SZKLENIE REWERS

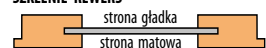

## NOWOŚĆ

Powłoka AntiFinger, ograniczająca zabrudzenia oraz ślady po odciskach palców w wybranych okleinach.



DRZWI  
DOSTĘPNE  
OD REKI

LENA w kolorze: BIAŁY CLASSIC 3D

SKRZYDŁA PRZYLGOWE Z OŚCIEŻNICĄ REGULOWANĄ, OPASKA 60 mm 45°, O ZAKRESIE REGULACJI od 80-100 do 280-300 mm LUB OŚCIEŻNICĄ STAŁĄ, ROZMIAR: „60”, „70”, „80”, „90”.

NOWOŚĆ

# JAGODA

TECHNOLOGIA		zł netto	zł brutto
STANDARD PLUS	CPL 0,15	1099,00	1351,77
STANDARD	CPL 0,2	1199,00	1474,77

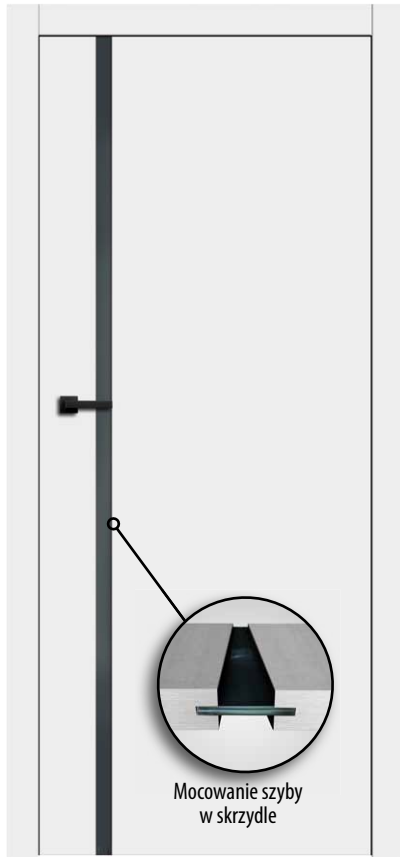

Mocowanie szyby w skrzydle

JAGODA 1



JAGODA 2

Szklenie w standardzie: szkło hartowane mleczne 8 mm lub za dopłatą szkło bezpieczne VSG/ESG 4.4.1 mleczne lub czarne - strona 38.

Stała szerokość szyby dla wszystkich rozmiarów:

- JAGODA 1 - 50 mm,
- JAGODA 2 - 210 mm.

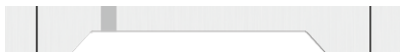

Podcięcie wentylacyjne JAGODA 1



Podcięcie wentylacyjne JAGODA 2

**UWAGA: JAGODA - brak możliwości skrócenia drzwi. JAGODA 2 - brak możliwości wykonania systemu przesuwne.**

Skrzydła drzwiowe wewnątrzlokalne płytowe przylgowe, bezprzylgowe i rewersyjne (za dopłatą - strona 38).

Szerokość:

- JAGODA 1: 60N, 60, 70N, 70, 80N, 80, 90N, 90 cm, (100 lub **nietypowe** za dopłatą - strona 38). 60N, 70N, 80N, 90N tylko bezprzylgowe i rewersyjne.
- JAGODA 2: 60, 70, 80N, 80, 90 cm, (100 lub **nietypowe** za dopłatą - strona 38). 80N - tylko bezprzylgowe i rewersyjne.
- LENA: 60N, 60, 70N, 70, 80N, 80, 90N, 90 cm, (100, 110 cm lub **nietypowe** za dopłatą - strona 38). 60N, 70N, 80N, 90N tylko bezprzylgowe i rewersyjne.

Ramiaki: (kolory 3D) MDF, (kolory PLUS i CPL) boki i góra - drewniany, dół MDF, pokryty dwiema płytami HDF,

wypełnienie stabilizujące: **JAGODA** w standardzie „plaster miodu” za dopłatą płyta pełna - strona 38, **LENA - płyta pełna.**

NOWOŚĆ

Okucia:

- drzwi **przylgowe**: trzy zawiasy regulowane dwuzopowe srebrne, zamek zasuwkowy srebrny: na klucz, wkładkę patentową, z blokadą lub oszczędnościowy,
- drzwi **bezprzylgowe**: trzy ukryte zawiasy regulowane srebrne, za dopłatą złote lub czarne, zamek magnetyczny na klucz, wkładkę patentową, z blokadą lub oszczędnościowy srebrny, za dopłatą złoty lub czarny,
- drzwi **rewersyjne**: dwa zawiasy ukryte regulowane srebrne, za dopłatą złote lub czarne, zamek magnetyczny na klucz, wkładkę patentową, z blokadą lub oszczędnościowy srebrny, za dopłatą złoty lub czarny.

Ceny oraz informacje techniczne ościeżnic, nasświetli i klamek - strony od 39 do 50. Opcje za dopłatą - strona 38. Cena nie zawiera klamek i ościeżnic.

www.anbo.pl

# LENA

TECHNOLOGIA		zł netto	zł brutto
STANDARD	3D	799,00	982,77
STANDARD PLUS	CPL 0,15	899,00	1105,77
STANDARD	CPL 0,2	999,00	1228,77
STANDARD	CPL 0,7	1099,00	1351,77

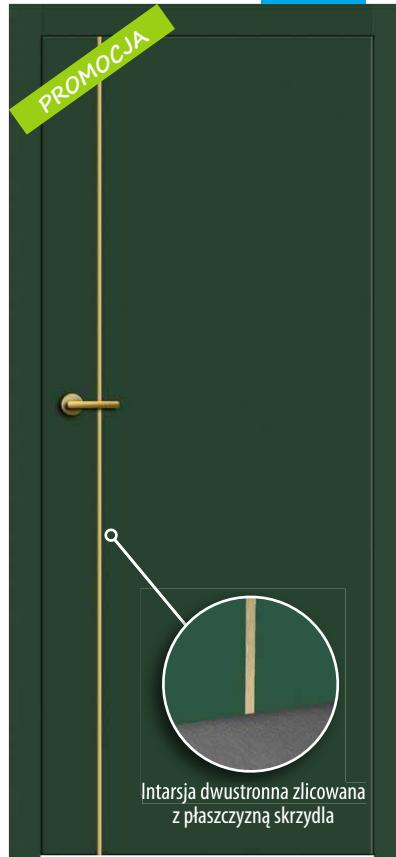

Intarsja dwustronna zlicowana z płaszczyzną skrzydła



LENA 1



LENA 5

LENA 6

## DOSTĘPNE KOLORY:

STANDARD PLUS

biały plus*	kora biała plus
dąb natur plus	dąb średni plus
orzech plus	klon szary plus
jesion grafit plus	beton plus

STANDARD CPL 0,15

biały cpl 0,15* <sup>(1)</sup>	cappuccino cpl 0,15 <sup>(1)</sup>
popielaty cpl 0,15 <sup>(1)</sup>	jasnoszary cpl 0,15 <sup>(1)</sup>
ciemnozielony cpl 0,15 <sup>(1)</sup>	granatowy cpl 0,15 <sup>(1)</sup>
antracyt cpl 0,15 <sup>(1)</sup>	czarny cpl 0,15 <sup>(1)</sup>
wenge cpl 0,15	dąb cpl 0,15
dąb szary cpl 0,15	

STANDARD CPL 0,2

biały* cpl 0,2	popielaty cpl 0,2
antracyt satin cpl 0,2	dąb classic cpl 0,2
dąb retro cpl 0,2	orzech classic cpl 0,2

\*Folia biała gładka imitująca powierzchnię malowaną.  
<sup>(1)</sup> Powłoka AntiFinger.

## DOSTĘPNE KOLORY:

STANDARD 3D

biały classic 3D*	biały modern 3D*
dąb 3D	jasna akacja 3D
jasny dąb 3D	dąb szary 3D
złoty dąb 3D	orzech ciemny 3D

STANDARD PLUS

biały plus*	kora biała plus
dąb natur plus	dąb średni plus
orzech plus	klon szary plus
jesion grafit plus	beton plus

STANDARD CPL 0,15

biały cpl 0,15* <sup>(1)</sup>	cappuccino cpl 0,15 <sup>(1)</sup>
popielaty cpl 0,15 <sup>(1)</sup>	jasnoszary cpl 0,15 <sup>(1)</sup>
ciemnozielony cpl 0,15 <sup>(1)</sup>	granatowy cpl 0,15 <sup>(1)</sup>
antracyt cpl 0,15 <sup>(1)</sup>	czarny cpl 0,15 <sup>(1)</sup>
wenge cpl 0,15	dąb cpl 0,15
dąb szary cpl 0,15	

STANDARD CPL 0,2

biały* cpl 0,2, cpl 0,7	popielaty cpl 0,2, cpl 0,7
antracyt satin cpl 0,2, cpl 0,7	dąb classic cpl 0,2, cpl 0,7
dąb retro cpl 0,2, cpl 0,7	orzech classic cpl 0,2, cpl 0,7

\*Folia biała gładka imitująca powierzchnię malowaną.  
<sup>(1)</sup> Powłoka AntiFinger.

Dostępna kolorystyka intarsji:

- stal szczotkowana,
  - czarna,
  - złoto szczotkowane,
  - miedź szczotkowana
- zaznaczyć w zamówieniu.**  
Szerokość intarsji: 8 mm.  
Intarsja zlicowana z płaszczyzną skrzydła, występująca z dwóch stron skrzydła.

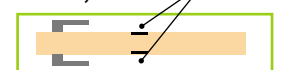

NOWOŚĆ



DRZWI  
DOSTĘPNE  
OD REKI

CARMEN  
ROZALIA

w kolorze: BIAŁY CLASSIC 3D

SKRZYDŁA PRZYLGOWE Z OŚCIEŻNICĄ REGULOWANĄ, OPASKA 60 mm 45°, O ZAKRESIE REGULACJI od 80-100 do 280-300 mm LUB OŚCIEŻNICĄ STAŁĄ, ROZMIAR: „60”, „70”, „80”, „90”.

NOWOŚĆ

# CARMEN

NOWOŚĆ

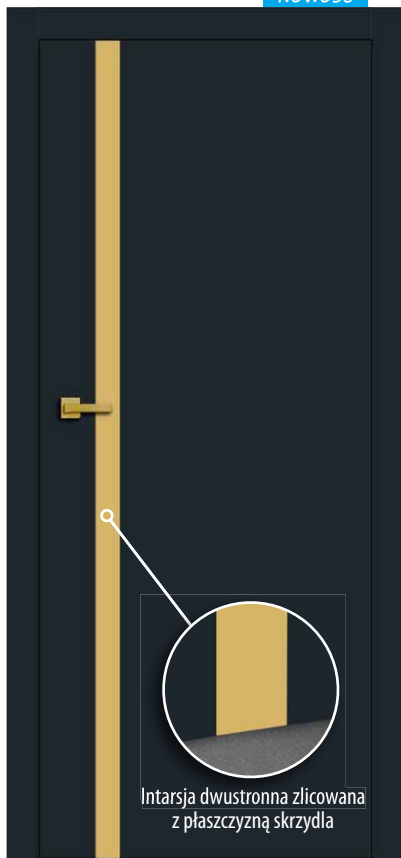

Intarsja dwustronna zlicowana z płaszczyzną skrzydła

CARMEN 1

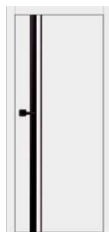

CARMEN 2



CARMEN 3



CARMEN 4



CARMEN 5



CARMEN 6

TECHNOLOGIA	zł netto	zł brutto
STANDARD 3D	799,00	982,77
STANDARD PLUS CPL 0,15	899,00	1105,77
STANDARD CPL 0,2	999,00	1228,77
STANDARD CPL 0,7	1099,00	1351,77

DOSTĘPNE KOLORY:

STANDARD 3D

biały classic 3D*	biały modern 3D*
dąb 3D	jasna akacja 3D
jasny dąb 3D	dąb szary 3D
złoty dąb 3D	orzech ciemny 3D

STANDARD PLUS

biały plus*	kora biała plus
dąb natur plus	dąb średni plus
orzech plus	klon szary plus
jesion grafit plus	beton plus

STANDARD CPL 0,15

biały cpl 0,15* <sup>(1)</sup>	cappuccino cpl 0,15 <sup>(1)</sup>
popielaty cpl 0,15 <sup>(1)</sup>	jasnoszary cpl 0,15 <sup>(1)</sup>
ciemnozielony cpl 0,15 <sup>(1)</sup>	granatowy cpl 0,15 <sup>(1)</sup>
antracyt cpl 0,15 <sup>(1)</sup>	czarny cpl 0,15 <sup>(1)</sup>
wenge cpl 0,15	dąb cpl 0,15
dąb szary cpl 0,15	

STANDARD CPL 0,2 CPL 0,7

biały* cpl 0,2, cpl 0,7	popielaty cpl 0,2, cpl 0,7
antracyt satin cpl 0,2, cpl 0,7	dąb classic cpl 0,2, cpl 0,7
dąb retro cpl 0,2, cpl 0,7	orzech classic cpl 0,2, cpl 0,7

\*Folia biała gładka imitująca powierzchnię malowaną.

<sup>(1)</sup> Powłoka AntiFinger.

Dostępna kolorystyka intarsji:

- stal szcztokowana,
- czarna,
- złoto szcztokowane,
- miedz szcztokowana

**zaznaczyć w zamówieniu.**

Szerokość intarsji: 8 i 60 mm. Intarsja zlicowana z płaszczyzną skrzydła, występująca z dwóch stron skrzydła.

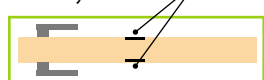

# ROZALIA

NOWOŚĆ

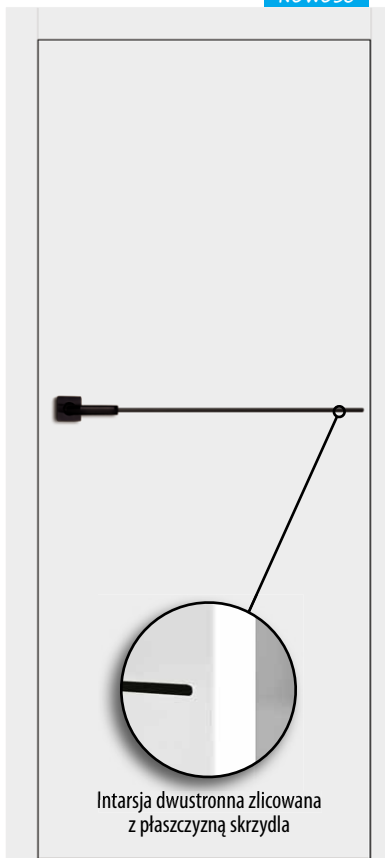

Intarsja dwustronna zlicowana z płaszczyzną skrzydła

ROZALIA 1



ROZALIA 2



ROZALIA 3



ROZALIA 4



ROZALIA 5



ROZALIA 6

TECHNOLOGIA	zł netto	zł brutto
STANDARD 3D	799,00	982,77
STANDARD PLUS CPL 0,15	899,00	1105,77
STANDARD CPL 0,2	999,00	1228,77
STANDARD CPL 0,7	1099,00	1351,77

DOSTĘPNE KOLORY:

STANDARD 3D

biały classic 3D*	biały modern 3D*
dąb 3D	jasna akacja 3D
jasny dąb 3D	dąb szary 3D
złoty dąb 3D	orzech ciemny 3D

STANDARD PLUS

biały plus*	kora biała plus
dąb natur plus	dąb średni plus
orzech plus	klon szary plus
jesion grafit plus	beton plus

STANDARD CPL 0,15

biały cpl 0,15* <sup>(1)</sup>	cappuccino cpl 0,15 <sup>(1)</sup>
popielaty cpl 0,15 <sup>(1)</sup>	jasnoszary cpl 0,15 <sup>(1)</sup>
ciemnozielony cpl 0,15 <sup>(1)</sup>	granatowy cpl 0,15 <sup>(1)</sup>
antracyt cpl 0,15 <sup>(1)</sup>	czarny cpl 0,15 <sup>(1)</sup>
wenge cpl 0,15	dąb cpl 0,15
dąb szary cpl 0,15	

STANDARD CPL 0,2 CPL 0,7

biały* cpl 0,2, cpl 0,7	popielaty cpl 0,2, cpl 0,7
antracyt satin cpl 0,2, cpl 0,7	dąb classic cpl 0,2, cpl 0,7
dąb retro cpl 0,2, cpl 0,7	orzech classic cpl 0,2, cpl 0,7

\*Folia biała gładka imitująca powierzchnię malowaną.

<sup>(1)</sup> Powłoka AntiFinger.

Dostępna kolorystyka intarsji:

- stal szcztokowana,
- czarna,
- złoto szcztokowane,
- miedz szcztokowana

**zaznaczyć w zamówieniu.**

Szerokość intarsji: 8, 60 i 150 mm. Intarsja zlicowana z płaszczyzną skrzydła, występująca z dwóch stron skrzydła.

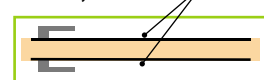

Skrzydła drzwiowe wewnętrzzłokalne płytowe przylgowe, bezprzylgowe i rewersyjne (za dopłatą - strona 38).

Szerokość: 60N, 60, 70N, 70, 80N, 70, 80N, 80, 90N, 90 cm, (100, 110 cm lub **nietypowe** za dopłatą - strona 38). 60N, 70N, 80N, 90N tylko bezprzylgowe i rewersyjne. **NOWOŚĆ**

Ramiak: (kolory 3D) MDF, (kolory PLUS i CPL) boki i góra - drewniany oraz dół MDF pokryty dwiema płytami HDF, wypełnienie stabilizujące - **plyta pełna**. **NOWOŚĆ**

Okucia:

- drzwi **przylgowe**: trzy zawiasy regulowane dwuczopowe srebrne, zamek zasuwkowy srebrny: na klucz, wkładkę patentową, z blokadą lub oszczędnościowy,
- drzwi **bezprzylgowe**: trzy ukryte zawiasy regulowane srebrne, za dopłatą złote lub czarne, zamek magnetyczny na klucz, wkładkę patentową, z blokadą lub oszczędnościowy srebrny, za dopłatą złoty lub czarny,
- drzwi **rewersyjne**: dwa zawiasy ukryte regulowane srebrne, za dopłatą złote lub czarne, zamek magnetyczny na klucz, wkładkę patentową, z blokadą lub oszczędnościowy srebrny, za dopłatą złoty lub czarny.

Ceny oraz informacje techniczne: ościeżnic, systemów przesuwanych, drzwi dwuskrzydłowych, naświetli i klamek - strony od 39 do 50. Opcje za dopłatą - strona 38.

Cena nie zawiera klamek i ościeżnic.





DRZWI  
DOSTĘPNE  
OD REKI

**ANETA  
BEATA**

w kolorze: **BIAŁY CLASSIC 3D**

SKRZYDŁA PRZYLGOWE Z OŚCIEŻNICĄ REGULOWANĄ, OPASKA 60 mm 45°, O ZAKRESIE REGULACJI od 80-100 do 280-300 mm LUB OŚCIEŻNICĄ STAŁĄ, ROZMIAR: „60”, „70”, „80”, „90”.

# ANETA

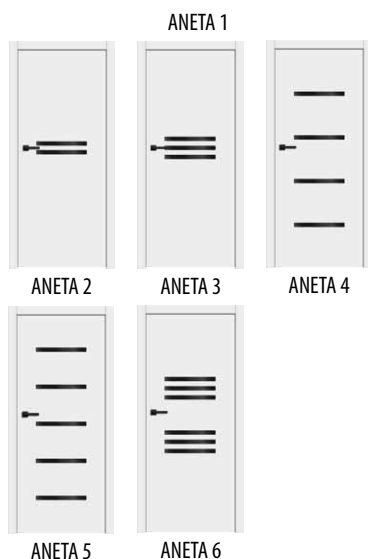
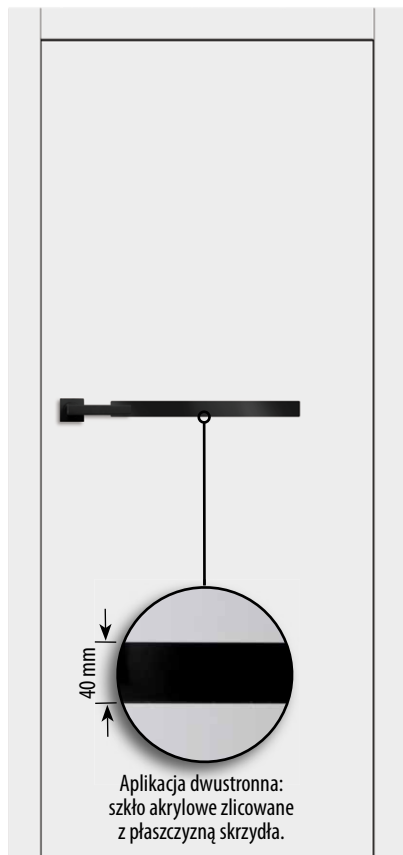

TECHNOLOGIA	zł netto	zł brutto
STANDARD 3D	<b>799,00</b>	982,77
STANDARD PLUS	<b>899,00</b>	1105,77
STANDARD CPL 0,2	<b>999,00</b>	1228,77
STANDARD CPL 0,7	<b>1099,00</b>	1351,77

### DOSTĘPNE KOLORY:

STANDARD 3D	STANDARD PLUS
biały classic 3D*	biały modern 3D*
dąb 3D	jasna akacja 3D
jasny dąb 3D	dąb szary 3D
złoty dąb 3D	orzech ciemny 3D

STANDARD PLUS	STANDARD CPL 0,15
biały plus*	kora biała plus
dąb natur plus	dąb średni plus
orzech plus	klon szary plus
jesion grafit plus	beton plus

STANDARD CPL 0,15	STANDARD CPL 0,2	STANDARD CPL 0,7
biały cpl 0,15* <sup>(1)</sup>	cappuccino cpl 0,15 <sup>(1)</sup>	popielaty cpl 0,2, cpl 0,7
popielaty cpl 0,15 <sup>(1)</sup>	jasnoszary cpl 0,15 <sup>(1)</sup>	antracyt satin cpl 0,2, cpl 0,7
ciemnozielony cpl 0,15 <sup>(1)</sup>	granatowy cpl 0,15 <sup>(1)</sup>	dąb classic cpl 0,2, cpl 0,7
antracyt cpl 0,15 <sup>(1)</sup>	czarny cpl 0,15 <sup>(1)</sup>	dąb retro cpl 0,2, cpl 0,7
wenge cpl 0,15	dąb cpl 0,15	orzech classic cpl 0,2, cpl 0,7
dąb szary cpl 0,15		

NOWOCIEĆ

STANDARD CPL 0,2	STANDARD CPL 0,7
biały* cpl 0,2, cpl 0,7	popielaty cpl 0,2, cpl 0,7
antracyt satin cpl 0,2, cpl 0,7	dąb classic cpl 0,2, cpl 0,7
dąb retro cpl 0,2, cpl 0,7	orzech classic cpl 0,2, cpl 0,7

NOWOCIEĆ

\*Folia biała gładka imitująca powierzchnię malowaną.  
<sup>(1)</sup> Powłoka AntiFinger.

Technologia SOFT dostępna do wyczerpania zapasów.

Aplikacja szkło akrylowe:

- białe
  - czarne
- zaznaczyć w zamówieniu**, zlicowana z płaszczyzną skrzydła, występujące z dwóch stron skrzydła.

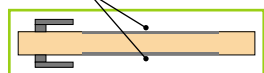

# BEATA



TECHNOLOGIA	zł netto	zł brutto
STANDARD 3D	<b>699,00</b>	859,77
STANDARD PLUS	<b>789,00</b>	970,47
STANDARD CPL 0,2	<b>879,00</b>	1081,17
STANDARD CPL 0,7	<b>989,00</b>	1216,47

### DOSTĘPNE KOLORY:

STANDARD 3D	STANDARD PLUS
biały classic 3D*	biały modern 3D*
dąb 3D	jasna akacja 3D
jasny dąb 3D	dąb szary 3D
złoty dąb 3D	orzech ciemny 3D

STANDARD PLUS	STANDARD CPL 0,15
biały plus*	kora biała plus
dąb natur plus	dąb średni plus
orzech plus	klon szary plus
jesion grafit plus	beton plus

STANDARD CPL 0,15	STANDARD CPL 0,2	STANDARD CPL 0,7
biały cpl 0,15* <sup>(1)</sup>	cappuccino cpl 0,15 <sup>(1)</sup>	popielaty cpl 0,2, cpl 0,7
popielaty cpl 0,15 <sup>(1)</sup>	jasnoszary cpl 0,15 <sup>(1)</sup>	antracyt satin cpl 0,2, cpl 0,7
ciemnozielony cpl 0,15 <sup>(1)</sup>	granatowy cpl 0,15 <sup>(1)</sup>	dąb classic cpl 0,2, cpl 0,7
antracyt cpl 0,15 <sup>(1)</sup>	czarny cpl 0,15 <sup>(1)</sup>	dąb retro cpl 0,2, cpl 0,7
wenge cpl 0,15	dąb cpl 0,15	orzech classic cpl 0,2, cpl 0,7
dąb szary cpl 0,15		

NOWOCIEĆ

STANDARD CPL 0,2	STANDARD CPL 0,7
biały* cpl 0,2, cpl 0,7	popielaty cpl 0,2, cpl 0,7
antracyt satin cpl 0,2, cpl 0,7	dąb classic cpl 0,2, cpl 0,7
dąb retro cpl 0,2, cpl 0,7	orzech classic cpl 0,2, cpl 0,7

NOWOCIEĆ

\*Folia biała gładka imitująca powierzchnię malowaną.  
<sup>(1)</sup> Powłoka AntiFinger.

Technologia SOFT dostępna do wyczerpania zapasów.

Aplikacja szkło akrylowe:

- białe
  - czarne
- zaznaczyć w zamówieniu**, zlicowana z płaszczyzną skrzydła, występujące z dwóch stron skrzydła.

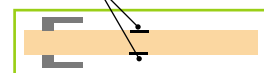

Skrzydła drzwiowe wewnętrzzłokalowe płytowe przylgowe, bezprzylgowe i rewersyjne (za dopłatą - strona 38).

Szerokość: 60N, 60, 70N, 70, 80N, 80, 90N, 90 cm, (100, 110 cm lub **nietypowe** za dopłatą - strona 38). 60N, 70N, 80N, 90N tylko bezprzylgowe i rewersyjne.

Ramiak: (kolory 3D) MDF, (kolory PLUS i CPL) boki i góra - drewniany oraz dół MDF pokryty dwiema płytami HDF, wypełnienie stabilizujące - **plyta pełna**.

Okucia:

- drzwi **przylgowe**: trzy zawiasy regulowane dwuczopowe srebrne, zamek zasuwkowy srebrny: na klucz, wkładkę patentową, z blokadą lub oszczędnościowy, za dopłatą złoty lub czarny,
- drzwi **bezprzylgowe**: trzy ukryte zawiasy regulowane srebrne, za dopłatą złote lub czarne, zamek magnetyczny na klucz, wkładkę patentową, z blokadą lub oszczędnościowy srebrny, za dopłatą złoty lub czarny,
- drzwi **rewersyjne**: dwa zawiasy ukryte regulowane srebrne, za dopłatą złote lub czarne, zamek magnetyczny na klucz, wkładkę patentową, z blokadą lub oszczędnościowy srebrny, za dopłatą złoty lub czarny.

Ceny oraz informacje techniczne: ościeżnic, systemów przesuwanych, drzwi dwuskrzydłowych, naświetli i klamek - strony od 39 do 50. Opcje za dopłatą - strona 38.

Cena nie zawiera klamek i ościeżnic.



DRZWI  
DOSTĘPNE  
OD RĘKI

JADWIGA  
SKRZYDŁA  
PRZYLGOWE

• **Z OŚCIEŻNICĄ REGULOWANĄ**, OPASKA 60 mm 45°, O ZAKRESIE REGULACJI od 80-100 do 280-300, „60”-„90” KOLORY: BIAŁY CLASSIC 3D i DĄB 3D  
• **Z OŚCIEŻNICĄ STAŁĄ**, ROZMIAR: „60”-„90”, KOLORY: BIAŁY CLASSIC 3D, DĄB 3D, ORZECH CIEMNY 3D, DĄB SZARY 3D.

# JADWIGA



JADWIGA 0

TECHNOLOGIA	zł netto	zł brutto
STANDARD 3D	<b>389,00</b>	478,47
STANDARD PLUS CPL 0,15	<b>469,00</b>	576,87
STANDARD CPL 0,2	<b>559,00</b>	687,57
STANDARD CPL 0,7	<b>669,00</b>	822,87

Skrzydła drzwiowe wewnątrzlokalowe płytowe przylgowe, bezprzylgowe i rewersyjne (za dopłatą - strona 38). Szerokość: 60N, 60, 70N, 70, 80N, 80, 90N, 90 cm, (100, 110 cm lub **nietypowe** za dopłatą - strona 38). 60N, 70N, 80N, 90N tylko bezprzylgowe i rewersyjne. **NOWOŚĆ** Ramiak: MDF (kolory 3D), boki i góra - drewniany oraz dół MDF (kolory PLUS i CPL), pokryty dwiema płytami HDF, wypełnienie stabilizujące „plaster miodu” lub płyta pełna za dopłatą - strona 38. Krawędź skrzydła (kolory CPL 0,2 i 0,7) - wykonana w technologii standard oklejona obrzeżem ABS.

Okucia:

- drzwi **przylgowe**: trzy zawiasy regulowane dwuczopowe srebrne, zamek zasuwkowy srebrny: na klucz, wkładkę patentową, z blokadą lub oszczędnościowy,
- drzwi **bezprzylgowe**: trzy ukryte zawiasy regulowane srebrne, za dopłatą złote lub czarne, zamek magnetyczny na klucz, wkładkę patentową, z blokadą lub oszczędnościowy srebrny, za dopłatą złoty lub czarny,
- drzwi **rewersyjne**: dwa zawiasy ukryte regulowane srebrne, za dopłatą złote lub czarne, zamek magnetyczny na klucz, wkładkę patentową, z blokadą lub oszczędnościowy srebrny, za dopłatą złoty lub czarny.

Ceny oraz informacje techniczne: ościeżnic, systemów przesuwnych, drzwi dwuskrzydłowych, naświetli i klamek - strony **od 39 do 50**.

Opcje za dopłatą - strona 38.

Cena nie zawiera klamek i ościeżnic.

## DOSTĘPNE KOLORY:

STANDARD 3D	biały classic 3D *	biały modern 3D *	dąb 3D	jasna akacja 3D	jasny dąb 3D	dąb szary 3D	złoty dąb 3D	orzech ciemny 3D	Technologia SOFT dostępna do wyczerpania zapasów.		
STANDARD PLUS	biały plus *	kora biała plus	dąb natur plus	dąb średni plus	orzech plus	klon szary plus	jesion grafit plus	beton plus			
STANDARD CPL 0,15	biały <sup>*(1)</sup> cpl 0,15	cappuccino cpl 0,15 <sup>(1)</sup>	popielaty cpl 0,15 <sup>(1)</sup>	jasnoszary cpl 0,15 <sup>(1)</sup>	ciemnozielony cpl 0,15 <sup>(1)</sup>	granatowy cpl 0,15 <sup>(1)</sup>	antracyt cpl 0,15 <sup>(1)</sup>	czarny cpl 0,15 <sup>(1)</sup>	wenge cpl 0,15	dąb cpl 0,15	dąb szary cpl 0,15
STANDARD CPL 0,2	biały * cpl 0,2	popielaty cpl 0,2	antracyt satyn cpl 0,2	dąb classic cpl 0,2	dąb retro cpl 0,2	orzech classic cpl 0,2	<b>NOWOŚĆ</b>				
STANDARD CPL 0,7	cpl 0,7	cpl 0,7	cpl 0,7	cpl 0,7	cpl 0,7	cpl 0,7					

\* Folia biała gładka imitująca powierzchnię malowaną.  
<sup>(1)</sup> Powłoka AntiFinger.

## JADWIGA w różnych konfiguracjach (za dopłatą - strony 38, 49-50)



NIETYPOWE  
WYMIARY



Bulaj i kopniak z kratką wentylacyjną.

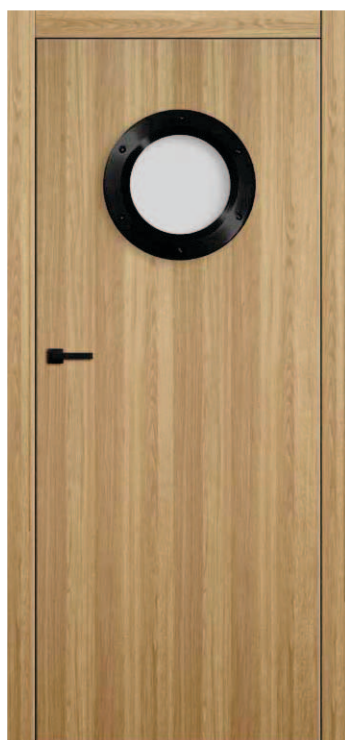

Bulaj.

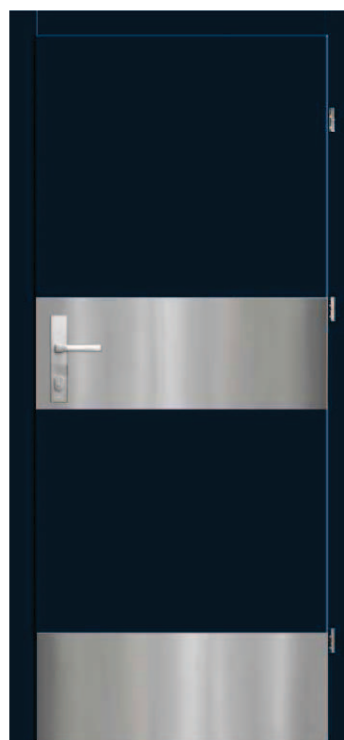

Kopniaki środkowy i dolny.



Drzwi skośne - nietypowe wymiary.



**WSZYSTKIE SKRZYDŁA PRZYLGOWE**

• **Z OŚCIEŻNICĄ REGULOWANĄ**, opaska 60 mm 45°, O ZAKRESIE REGULACJI od 80-100 do 280-300 mm, „60”-„90”, KOLORY: BIAŁY CLASSIC 3D i DĄB 3D  
 • **Z OŚCIEŻNICĄ STAŁĄ**, ROZMIAR: „60”-„90”, KOLORY: BIAŁY CLASSIC 3D, DĄB 3D, ORZECH CIEMNY 3D, DĄB SZARY 3D.

Skrzydła drzwiowe wewnątrzlokalne płytowe przylgowe, bezprzylgowe i rewersyjne (za dopłatą - strona 38).

Szerokość: 60N, 60, 70N, 70, 80N, 80, 90N, 90 cm, (100, 110 cm lub **nietypowe** za dopłatą - strona 38), 60N, 70N, 80N, 90N tylko bezprzylgowe i rewersyjne. **NOWOŚĆ**

Szklenie w standardzie: szyba decormat - mleczna (rewers - drzwi 1, awers - drzwi 2 lub wg zamówienia - patrz strona 38), w opcji bez dopłaty: chinchilla, ornament deszcz, w opcji za dopłatą VSG 2.2.1 mleczna, czarna lub bezbarwna - strona 38.

Ramiak: MDF (kolory 3D), boki i góra - drewniany oraz dół MDF (kolory PLUS i CPL), pokryty dwiema płytami HDF, wypełnienie stabilizujące „plaster miodu” lub płyta pełna za dopłatą - strona 38. Krawędź skrzydła (kolory CPL 0,2 i 0,7) - wykonana w technologii standard oklejona obrzeżem ABS.

Okucia:

- drzwi **przylgowe**: trzy zawiasy regulowane dwuczopowe srebrne, zamek zasuwkowy srebrny: na klucz, wkładkę patentową, z blokadą lub oszczędnościowy, z dopłatą złoty lub czarny,
- drzwi **bezprzylgowe**: trzy ukryte zawiasy regulowane srebrne, za dopłatą złote lub czarne, zamek magnetyczny na klucz, wkładkę patentową, z blokadą lub oszczędnościowy srebrny, za dopłatą złoty lub czarny,
- drzwi **rewersyjne**: dwa zawiasy ukryte regulowane srebrne, za dopłatą złote lub czarne, zamek magnetyczny na klucz, wkładkę patentową, z blokadą lub oszczędnościowy srebrny, za dopłatą złoty lub czarny.

Ceny oraz informacje techniczne: ościeżnic systemów przesuwanych, drzwi dwuskrzydłowych, naświetli i klamek - strony **od 39 do 50**.

Opcje za dopłatą - strona 38.

Cena nie zawiera klamek i ościeżnic.



**LISTWA PROSTA (W STANDARDZIE)**

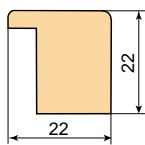

**DOSTĘPNE KOLORY:**

<b>STANDARD 3D</b>	biały classic 3D * (2)	dąb 3D	jasna akacja 3D	jasny dąb 3D	dąb szary 3D	orzech ciemny 3D
<b>STANDARD PLUS</b>	kora biała plus (2)	dąb natur plus	dąb średni plus	orzech plus	klon szary plus	jesion grafit plus
<b>STANDARD CPL 0,2 CPL 0,7</b>	biały * (2) cpl 0,2 cpl 0,7	popielaty cpl 0,2 cpl 0,7	antracyt satyn cpl 0,2 cpl 0,7	dąb classic cpl 0,2 cpl 0,7	dąb retro cpl 0,2 cpl 0,7	orzech classic cpl 0,2 cpl 0,7

**NOWOŚĆ**

\*Folia biała gładka imitująca powierzchnię malowaną.

(2) Mocowanie listew przyszybowych wyłącznie metodą bezszyftową.

**Dopłata za bezszyftowe mocowanie listew przyszybowych: 50,00 zł (61,50 zł brutto).**

**LISTWA PÓŁOKRĄGŁA**

Dostępna do wyczerpania zapasów.

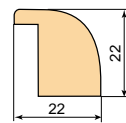

**DOSTĘPNE KOLORY:**

<b>STANDARD 3D</b>	biały classic 3D * (2)	dąb 3D
<b>SOFT 3D</b>	jasna akacja 3D	orzech ciemny 3D

**SOFT 3D** Technologia SOFT dostępna do wyczerpania zapasów.

# HANIA



HANIA 1

HANIA 2

HANIA 4

	HANIA 1		HANIA 2		HANIA 4	
TECHNOLOGIA	zł netto	zł brutto	zł netto	zł brutto	zł netto	zł brutto
<b>STANDARD 3D</b>	<b>549,00</b>	675,27	<b>469,00</b>	576,87	<b>599,00</b>	736,77
<b>STANDARD PLUS</b>	<b>639,00</b>	785,97	<b>549,00</b>	675,27	<b>699,00</b>	859,77
<b>STANDARD CPL 0,2</b>	<b>729,00</b>	896,67	<b>639,00</b>	785,97	<b>799,00</b>	982,77
<b>STANDARD CPL 0,7</b>	<b>839,00</b>	1031,97	<b>749,00</b>	921,27	<b>899,00</b>	1105,77

# NATALIA



NATALIA 1

NATALIA 2

NATALIA 3

TECHNOLOGIA	zł netto	zł brutto
<b>STANDARD 3D</b>	<b>559,00</b>	687,57
<b>STANDARD PLUS</b>	<b>649,00</b>	798,27
<b>STANDARD CPL 0,2</b>	<b>749,00</b>	921,27
<b>STANDARD CPL 0,7</b>	<b>859,00</b>	1056,57

# DARIA



DARIA 1

DARIA 2

DARIA 3

TECHNOLOGIA	zł netto	zł brutto
<b>STANDARD 3D</b>	<b>659,00</b>	810,57
<b>STANDARD PLUS</b>	<b>759,00</b>	933,57
<b>STANDARD CPL 0,2</b>	<b>859,00</b>	1056,57
<b>STANDARD CPL 0,7</b>	<b>969,00</b>	1191,87



DRZWI  
DOSTĘPNE  
OD RĘKI

WSZYSTKIE  
SKRZYDŁA  
PRZYLGOWE

• Z OŚCIEŻNICĄ REGULOWANĄ, opaska 60 mm 45°, O ZAKRESIE REGULACJI od 80-100 do 280-300 mm, „60”-„90”, KOLORY: BIAŁY CLASSIC 3D i DĄB 3D  
• Z OŚCIEŻNICĄ STAŁĄ, ROZMIAR: „60”-„90”, KOLORY: BIAŁY CLASSIC 3D, DĄB 3D, ORZECH CIEMNY 3D, DĄB SZARY 3D.

### LISTWA PROSTA (W STANDARDZIE)

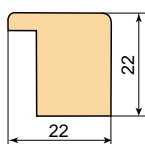

### DOSTĘPNE KOLORY:



biały classic 3D <sup>(2)</sup>	dąb 3D	jasna akacja 3D	jasny dąb 3D	dąb szary 3D	orzech ciemny 3D
kora biała plus <sup>(2)</sup>	dąb natur plus	dąb średni plus	orzech plus	klon szary plus	jesion grafit plus
biały* <sup>(2)</sup> cpl 0,2 cpl 0,7	popielaty cpl 0,2 cpl 0,7	<b>antracyt satyn</b> cpl 0,2 cpl 0,7	dąb classic cpl 0,2 cpl 0,7	dąb retro cpl 0,2 cpl 0,7	orzech classic cpl 0,2 cpl 0,7

**NOWOŚĆ**

\*Folia biała gładka imitująca powierzchnię malowaną.

<sup>(2)</sup> Mocowanie listew przyszybowych wyłącznie metodą bezszyftową.

**Dopłata za bezszyftowe mocowanie listew przyszybowych: 50,00 zł (61,50 zł brutto).**

### LISTWA PÓŁOKRĄGLA

Dostępna do wyczerpania  
zapasów.

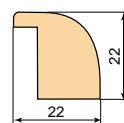

### DOSTĘPNE KOLORY:



biały classic 3D <sup>(2)</sup>	dąb 3D
jasna akacja 3D	orzech ciemny 3D

Technologia SOFT dostępna do wyczerpania zapasów.

## WIKTORIA



WIKTORIA 1



WIKTORIA 2



WIKTORIA 3

TECHNOLOGIA	zł netto	zł brutto
STANDARD 3D	639,00	785,97
PLUS	739,00	908,97
CPL 0,2	839,00	1031,97
CPL 0,7	949,00	1167,27

## MONIKA



MONIKA 1



MONIKA 2



MONIKA 3

TECHNOLOGIA	zł netto	zł brutto
STANDARD 3D	499,00	613,77
PLUS	589,00	724,47
CPL 0,2	679,00	835,17
CPL 0,7	789,00	970,47

## IWONA



IWONA 1



IWONA 2



IWONA 3

TECHNOLOGIA	zł netto	zł brutto
STANDARD 3D	569,00	699,87
PLUS	659,00	810,57
CPL 0,2	749,00	921,27
CPL 0,7	869,00	1068,87

## ELA



ELA 1



ELA 2



ELA 3

TECHNOLOGIA	zł netto	zł brutto
STANDARD 3D	529,00	650,67
PLUS	619,00	761,37
CPL 0,2	709,00	872,07
CPL 0,7	819,00	1007,37

## ALA



ALA 1



ALA 2



ALA 3

TECHNOLOGIA	zł netto	zł brutto
STANDARD 3D	499,00	613,77
PLUS	589,00	724,47
CPL 0,2	679,00	835,17
CPL 0,7	789,00	970,47

## EWA



EWA 1



EWA 2



EWA 3

TECHNOLOGIA	zł netto	zł brutto
STANDARD 3D	529,00	650,67
PLUS	609,00	749,07
CPL 0,2	709,00	872,07
CPL 0,7	819,00	1007,37



DRZWI  
DOSTĘPNE  
OD REKI

WSZYSTKIE  
SKRZYDŁA  
PRZYLGOWE

• Z OŚCIEŻNICĄ REGULOWANĄ, opaska 60 mm 45°, O ZAKRESIE REGULACJI od 80-100 do 280-300 mm, „60”-„90”, KOLORY: BIAŁY CLASSIC 3D i DĄB 3D  
• Z OŚCIEŻNICĄ STAŁĄ, ROZMIAR: „60”-„90”, KOLORY: BIAŁY CLASSIC 3D, DĄB 3D, ORZECH CIEMNY 3D, DĄB SZARY 3D.

### LISTWA PROSTA (W STANDARDZIE)

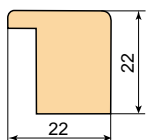

### DOSTĘPNE KOLORY:



biały classic 3D * (2)	dąb 3D	jasna akacja 3D	jasny dąb 3D	dąb szary 3D	orzech ciemny 3D
------------------------	--------	-----------------	--------------	--------------	------------------



kora biała plus (2)	dąb natur plus	dąb średni plus	orzech plus	klon szary plus	jesion grafit plus
---------------------	----------------	-----------------	-------------	-----------------	--------------------

\*Folia biała gładka imitująca powierzchnię malowaną.

(2) Mocowanie listew przyszybowych wyłącznie metodą bezsztyftową.

**Dopłata za bezsztyftowe mocowanie listew przyszybowych: 50,00 zł (61,50 zł brutto).**

### LISTWA PÓŁOKRĄGŁA

Dostępna do wyczerpania  
zapasów.

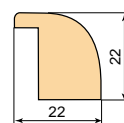

### DOSTĘPNE KOLORY:



biały classic 3D * (2)	dąb 3D
------------------------	--------



jasna akacja 3D	orzech ciemny 3D
-----------------	------------------



Technologia SOFT dostępna do wyczerpania zapasów.

## JULIA



JULIA 1



JULIA 2



JULIA 3

TECHNOLOGIA	zł netto	zł brutto
STANDARD 3D	<b>529,00</b>	650,67
PLUS	<b>619,00</b>	761,37

## AMELIA



AMELIA 1



AMELIA 2



AMELIA 3

TECHNOLOGIA	zł netto	zł brutto
STANDARD 3D	<b>529,00</b>	650,67
PLUS	<b>619,00</b>	761,37

## ANIA



ANIA 1



ANIA 2



ANIA 3

TECHNOLOGIA	zł netto	zł brutto
STANDARD 3D	<b>629,00</b>	773,67
PLUS	<b>709,00</b>	872,07

## LAURA



LAURA 1



LAURA 2

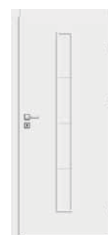

LAURA 3

TECHNOLOGIA	zł netto	zł brutto
STANDARD 3D	<b>519,00</b>	638,37
PLUS	<b>609,00</b>	749,07

## JUSTYNA

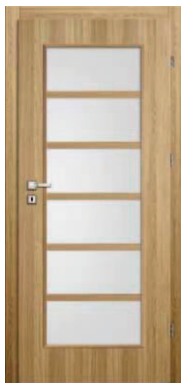

JUSTYNA 1



JUSTYNA 2



JUSTYNA 3

TECHNOLOGIA	zł netto	zł brutto
STANDARD 3D	<b>639,00</b>	785,97
PLUS	<b>719,00</b>	884,37

## PATRYCJA



PATRYCJA 1



PATRYCJA 2



PATRYCJA 3

TECHNOLOGIA	zł netto	zł brutto
STANDARD 3D	<b>619,00</b>	761,37
PLUS	<b>709,00</b>	872,07

## OPCJE ZA DOPŁATĄ - DRZWI PŁYTOWE FOLIOWANE

	zł netto	zł brutto	
Dopłata do skrzydła przylgowego, bezprzylgowego i rewersyjnego „100” wzór aplikacji tak jak w skrzydle „90”:	<b>65,00</b>	79,95	
Dopłata do skrzydła przylgowego „110” wzór aplikacji tak jak w skrzydle „90”:	<b>130,00</b>	159,90	
Skrzydło rewersyjne (nie dostępne w CPL 0,2 i CPL 0,7):	<b>350,00</b>	430,50	
Drzwi skośne z ościeżnicą stałą wg technologii Anbo: wszystkie kolory oprócz biały classic, kora biała plus, biały plus oraz biały CPL:	<b>800,00</b>	984,00	
Drzwi skośne z ościeżnicą regulowaną wg technologii Anbo: wszystkie kolory oprócz biały classic, kora biała plus, biały plus oraz biały CPL:	<b>800,00</b>	984,00	
Zwężenie skrzydła w felcu do 8 mm, każdy rodzaj skrzydła, wszystkie kolory oprócz biały classic, kora biała plus, biały plus oraz biały CPL:	<b>110,00</b>	135,30	
Zwężenie skrzydła w felcu od 9 do 99 mm, każdy rodzaj skrzydła, wszystkie kolory oprócz biały classic, kora biała plus, biały plus oraz biały CPL:	<b>150,00</b>	184,50	
Felc 20 mm - technologia standard, każdy rodzaj skrzydła, wszystkie kolory oprócz biały classic, kora biała plus, biały plus oraz biały CPL:	<b>220,00</b>	270,60	
Wkładka patentowa: drzwi przylgowe rozmiar 30/35, drzwi bezprzylgowe i rewersyjne 30/30:	<b>55,00</b>	67,65	
Wkładko-gałka: drzwi przylgowe rozmiar 30G/35, 30/35G, drzwi bezprzylgowe i rewersyjne 30/30G:	<b>65,00</b>	79,95	
Tuleje wentylacyjne PCV:	<b>30,00</b>	36,90	
Tuleje wentylacyjne metalowe kwadratowe lub okrągłe chrom lakierowany, nikiel lakierowany, brąz grafiatto, czarne:	<b>130,00</b>	159,90	
Kratka wentylacyjna PCV:	<b>55,00</b>	67,65	
Podcięcie wentylacyjne lub skrót rekuperacyjny:	<b>35,00</b>	43,05	
Wypełnienie płytą pełną:	<b>140,00</b>	172,20	
Skrócenie skrzydła przylgowego, bezprzylgowego i rewersyjnego do 45 mm bez przesunięcia okuć:	<b>45,00</b>	55,35	
Skrócenie skrzydła przylgowego, bezprzylgowego i rewersyjnego powyżej 45 mm bez przesunięcia okuć:	<b>90,00</b>	110,70	
Skrócenie ościeżnicy stałej bez przesunięcia okuć:	<b>30,00</b>	36,90	
Zwężenie ościeżnicy stałej bez przesunięcia okuć, wszystkie kolory oprócz biały classic, kora biała plus, biały plus, biały CPL:	<b>30,00</b>	36,90	
Skrócenie ościeżnicy regulowanej bez przesunięcia okuć:	<b>55,00</b>	67,65	
Zwężenie ościeżnicy regulowanej bez przesunięcia okuć, wszystkie kolory oprócz biały classic, kora biała plus, biały plus, biały CPL:	<b>55,00</b>	67,65	
Przesunięcie okuć w skrzydle przylgowym (klamka na standardowej wysokości od dołu):	<b>55,00</b>	67,65	
Przesunięcie okuć w ościeżnicy stałej i regulowanej (klamka na standardowej wysokości od dołu):	<b>55,00</b>	67,65	
Dodatkowy zawias do skrzydła przylgowego:	<b>25,00</b>	30,75	
Dodatkowy zawias do ościeżnicy przylgowej:	<b>25,00</b>	30,75	
Dodatkowy zamek górny zasuwkowy na wkładkę (tylko w drzwiach przylgowych z wypełnieniem płytą pełną):	<b>55,00</b>	67,65	
Dodatkowa blacha zaczepowa górna w ościeżnicy (tylko w drzwiach przylgowych z wypełnieniem płytą pełną):	<b>30,00</b>	36,90	
Wzmocnienie w skrzydle pod samozamykacz:	<b>35,00</b>	43,05	
Wzmocnienie w ościeżnicy regulowanej pod samozamykacz:	<b>45,00</b>	55,35	
Samozamykacz ramieniowy (bez wzmocnień w skrzydle i ościeżnicy regulowanej) kolory: srebrny, czarny, biały, brązowy:	<b>310,00</b>	381,30	
Elektrozaczep:	<b>310,00</b>	381,30	
Zamiana na zamek magnetyczny w kolorze czarnym lub złotym w skrzydle bezprzylgowym i rewersyjnym:	<b>35,00</b>	43,05	
Zamiana na zawiasy i blachę zaczepową w kolorze czarnym lub złotym w drzwiach bezprzylgowych i rewersyjnych:	<b>85,00</b>	104,55	
Dopłata do bezszyftowego mocowania listew przyszybowych (za skrzydło):	<b>50,00</b>	61,50	
Próg opadający:	<b>140,00</b>	172,20	
Próg z drewna twardego liściastego lakierowany bezbarwny o szerokości 55 mm:	<b>165,00</b>	184,50	
Osonka aluminiowa na zawiasy - cena za 1 kpl. na 1 zawias (kolory: mosiądz lakierowany, patyna, chrom lakierowany, czarny mat, biały mat, nikiel):	<b>16,00</b>	19,68	
Wykończenie krawędzi skrzydła w kolorze czarnym:	<b>80,00</b>	98,40	
Producent zaleca stosowanie szyby bezpiecznej VSG 221 mlecznej, czarnej lub bezbarwnej:	NATALIA 2, WIKTORIA 2, MONIKA 2, IWONA 2, ELA 2, ALA 2, JULIA 2, AMELIA 2, EWA 2, LAURA 2, HANIA 2, DARIA 2 NATALIA 1, WIKTORIA 1, AGATA 1, MONIKA 1, IWONA 1, ELA 1, ALA 1, JULIA 1, AMELIA 1, EWA 1, ANIA2, LAURA 1, JUSTYNA 2, PATRYCJA 2, HANIA 1, DARIA 1, ANIA 1, JUSTYNA 1, PATRYCJA 1, HANIA 4,	<b>40,00</b> <b>120,00</b> <b>200,00</b>	49,20 147,60 246,00
Producent zaleca stosowanie szyby bezpiecznej VSG/ESG 4.4.1 mleczna lub czarna:	JAGODA 1 JAGODA 2	<b>100,00</b> <b>230,00</b>	123,00 282,90

### TULEJE WENTYLACYJNE STALOWE

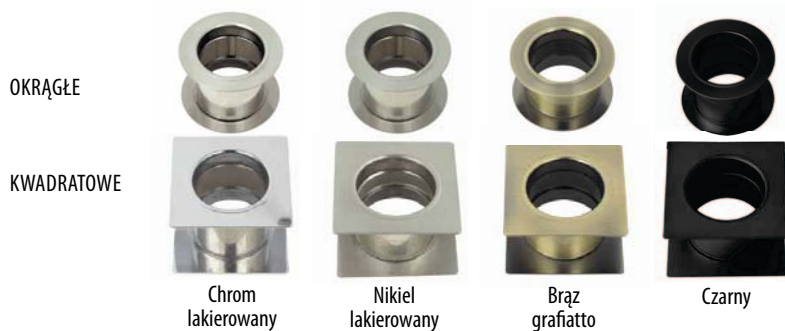

### OSŁONKI



### UKŁAD SZKLENIA W SKRZYDLE DRZWIOWYM:

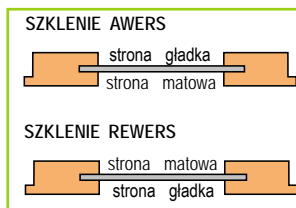

### PRÓG DREWNIANY LAKIEROWANY



### PODCIĘCIE WENTYLACYJNE

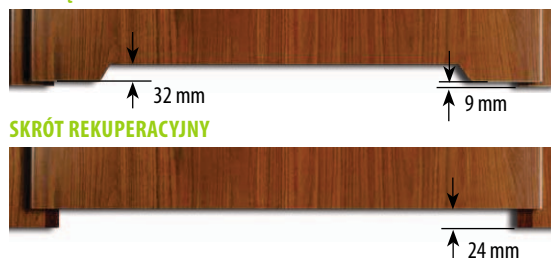

# OŚCIEŻNICE I TUNELE REGULOWANE MDF - DRZWI PRZYLGOWE OPASKA 60 i 80 MM

## SCHEMAT PRZYLGOWEJ OŚCIEŻNICY REGULOWANEJ - OPASKA 60/80 MM

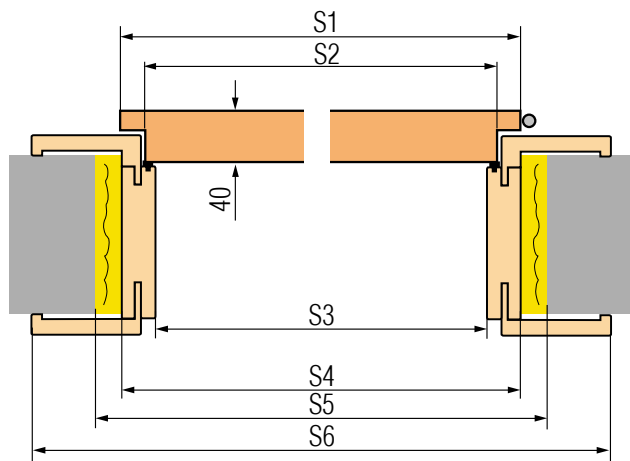

H1	H2	H3	H4	H5	H6	
2030	2017	2018	2040	2060	opaska 60mm	opaska 80 mm
					2089	2109

Szerokość drzwi	S1	S2	S3	S4	S5	S6	
						opaska 60 mm	opaska 80 mm
„60”	644	618	604	648	688	746	786
„70”	744	718	704	748	788	846	886
„80”	844	818	804	848	888	946	986
„90”	944	918	904	948	988	1046	1086
„100”	1044	1018	1004	1048	1088	1146	1186
„110”	1144	1118	1104	1148	1188	1246	1286

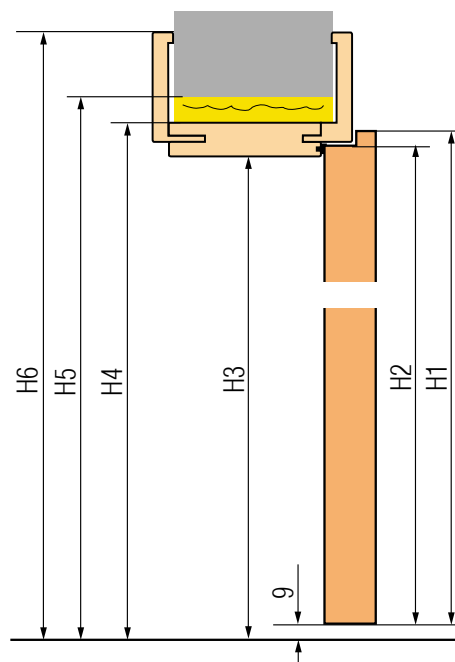

ZAKRES REGULACJI OŚCIEŻNIC:  
80-420 mm

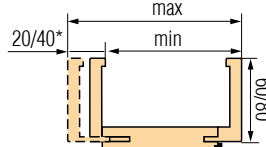

ZAKRES REGULACJI OŚCIEŻNIC:  
65-80 mm

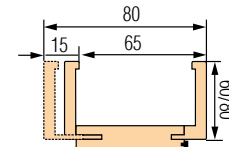

\* 40 mm dla ościeżnicy o zakresie regulacji 300-340.

W ościeżnicy o zakresie 65-80, pióro kątownika należy samodzielnie przyciąć do wymaganego zakresu.

Ościeżnica regulowana wersja Y opaska łączona na prosto - pionowo.



Opaska 80 mm.

Ościeżnica regulowana wersja Z opaska łączona na skos 45°.



Opaska 60 i 80 mm.



Ościeżnica regulowana o zakresie do 340 mm.



Ościeżnica regulowana o zakresie powyżej 340 mm składa się z 2 elementów.

Możliwość wykonania ościeżnicy do zakresu: 500-520 mm - dopłata za każde 2 cm zakresu wynosi: **45,00 zł** (55,35 zł brutto), bazując od ceny ościeżnicy 400-420 mm.

Dopłata do ościeżnicy dwuskrzydłowej: + 30%.

Kątownik ruchomy standardowy lub z przedłużonym piórem o 2 cm, opaska 60 i 80 mm (za kpl. do ościeżnicy o danej szerokości), w kolorach:

- 3D, PLUS i CPL 0,15: **155,00 zł** (190,65 zł brutto),
- CPL 0,2 i LAKIEROWANY RAL: **240,00 zł** (295,20 zł brutto).

Elektrozaczep: **310,00 zł** (381,30 zł brutto).

Wzmocnienie w ościeżnicy pod samozamykacz: **45,00 zł** (55,35 zł brutto).

Poszerzenie 120 mm oraz 55 mm do ościeżnicy regulowanej, w kolorach:

- 3D, PLUS i CPL 0,15: **165,00 zł** (202,95 zł brutto),
- CPL 0,2 i LAKIEROWANY RAL: **300,00 zł** (369,00 zł brutto).

Łączenie pod kątem prostym (90°) możliwe tylko w ościeżnicy z opaską 80 mm.

Dopłata za opaskę 80 mm łączoną pod kątem prostym (90°) - wersja Y: **120,00 zł** (147,60 zł brutto).

Zmiana zakresu o +20 mm (dostępna w zakresach od 120-140 mm do 280-300mm): **55,00 zł** (67,65 zł brutto).

**NOWOŚĆ**

	Zakres regulacji min-max (mm)	3D		PLUS i CPL 0,15		CPL 0,2*		LAKIEROWANE RAL	
		„60, 70, 80, 90, 100, 110”	zł netto	zł brutto	zł netto	zł brutto	zł netto	zł brutto	zł netto
1 element	65-80**	<b>469,00</b>	576,87	<b>519,00</b>	638,37	<b>564,00</b>	693,72	<b>811,00</b>	997,53
	80-100	<b>469,00</b>	576,87	<b>519,00</b>	638,37	<b>564,00</b>	693,72	<b>811,00</b>	997,53
	100-120	<b>479,00</b>	589,17	<b>524,00</b>	644,52	<b>574,00</b>	706,02	<b>833,00</b>	1024,59
	120-140	<b>499,00</b>	613,77	<b>544,00</b>	669,12	<b>589,00</b>	724,47	<b>865,00</b>	1063,95
	140-160	<b>514,00</b>	632,22	<b>559,00</b>	687,57	<b>609,00</b>	749,07	<b>892,00</b>	1097,16
	160-180	<b>539,00</b>	662,97	<b>589,00</b>	724,47	<b>634,00</b>	779,82	<b>929,00</b>	1142,67
	180-200	<b>549,00</b>	675,27	<b>594,00</b>	730,62	<b>644,00</b>	792,12	<b>951,00</b>	1169,73
	200-220	<b>569,00</b>	699,87	<b>614,00</b>	755,22	<b>664,00</b>	816,72	<b>983,00</b>	1209,09
	220-240	<b>584,00</b>	718,32	<b>634,00</b>	779,82	<b>679,00</b>	835,17	<b>1010,00</b>	1242,30
	240-260	<b>604,00</b>	742,92	<b>649,00</b>	798,27	<b>699,00</b>	859,77	<b>1042,00</b>	1281,66
	260-280	<b>619,00</b>	761,37	<b>669,00</b>	822,87	<b>714,00</b>	878,22	<b>1069,00</b>	1314,87
	280-300	<b>654,00</b>	804,42	<b>704,00</b>	865,92	<b>749,00</b>	921,27	<b>1116,00</b>	1372,68
	300-340	<b>669,00</b>	822,87	<b>719,00</b>	884,37	<b>769,00</b>	945,87	<b>1143,00</b>	1405,89
2 elementy	340-360	<b>739,00</b>	908,97	<b>784,00</b>	964,32	<b>834,00</b>	1025,82	<b>1225,00</b>	1506,75
	360-380	<b>754,00</b>	927,42	<b>799,00</b>	982,77	<b>849,00</b>	1044,27	<b>1252,00</b>	1539,96
	380-400	<b>789,00</b>	970,47	<b>834,00</b>	1025,82	<b>884,00</b>	1087,32	<b>1299,00</b>	1597,77
	400-420	<b>809,00</b>	995,07	<b>854,00</b>	1050,42	<b>899,00</b>	1105,77	<b>1331,00</b>	1637,13

\* Ościeżnica dedykowana do skrzydeł w kolorach CPL 0,2 i CPL 0,7.

\*\* W ościeżnicy o zakresie 65-80 mm pióro kątownika należy samodzielnie przyciąć do wymaganego zakresu.

# OŚCIEŻNICE I TUNELE <sup>(1)</sup> REGULOWANE MDF - DRZWI BEZPRZYLGOWE, OPASKA 60 i 80 MM

## SCHEMAT BEZPRZYLGOWEJ OŚCIEŻNICY REGULOWANEJ

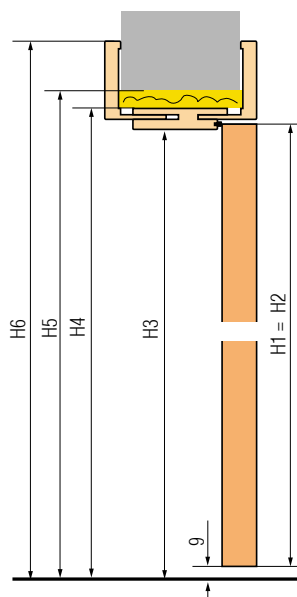
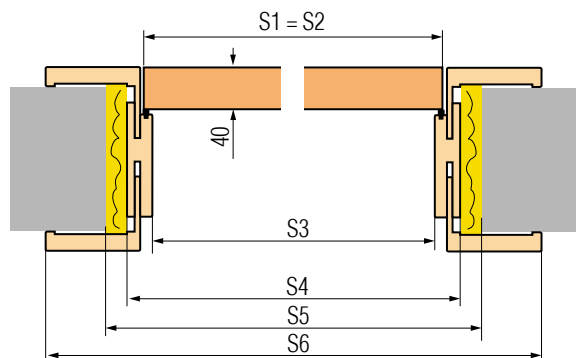

H1=H2	H3	H4	H5	H6	
				opaska 60mm	opaska 80 mm
2030	2031	2053	2073	2102	2122

Szerokość drzwi	S1=S2	S3	S4	S5	S6	
					opaska 60 mm	opaska 80 mm
„60N”*	620	605	649	688	747	787
„60”	644	629	673	714	771	811
„70N”*	720	705	749	788	847	887
„70”	744	729	773	814	871	911
„80N”	820	805	849	888	947	987
„80”	844	829	873	914	971	1011
„90N”*	920	905	949	988	1047	1087
„90”	944	929	973	1014	1071	1111
„100”	1044	1029	1073	1114	1171	1211
„110”	1144	1129	1173	1214	1271	1311

\* Brak możliwości wykonania w drzwiach ramiowych foliowanych i płytowych w modelu JAGODA 2.

### ZAKRES REGULACJI OŚCIEŻNICY: 80-95 MM

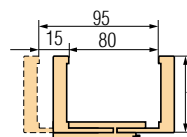

### ZAKRES REGULACJI OŚCIEŻNICY: 95-415 MM

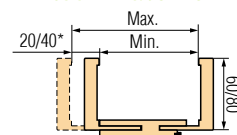

W ościeżnicy o zakresie 80-95, pióro kątownika należy samodzielnie przyciąć do wymaganego zakresu.

\* 40 mm dla ościeżnicy o zakresie regulacji 315-355.

### Ościeżnica regulowana wersja Y opaska łączona na prosto - pionowo.



Opaska 80 mm

### Ościeżnica regulowana wersja Z opaska łączona na skos 45°.



Opaska 60 i 80 mm



Ościeżnica regulowana o zakresie powyżej 355 mm składa się z dwóch elementów.

Zakres regulacji min-max (mm)	3D „60, 70, 80, 90, 100, 110” 60N, 70N, 80N, 90N”		PLUS i CPL 0,15 „60, 70, 80, 90, 100, 110” 60N, 70N, 80N, 90N”		CPL 0,2* „60, 70, 80, 90, 100, 110” 60N, 70N, 80N, 90N”		LAKIEROWANE RAL „60, 70, 80, 90, 100, 110” 60N, 70N, 80N, 90N”	
	zł netto	zł brutto	zł netto	zł brutto	zł netto	zł brutto	zł netto	zł brutto
80-95	<b>929,00</b>	1142,67	<b>989,00</b>	1216,47	<b>1039,00</b>	1277,97	<b>1271,00</b>	1563,33
95-115	<b>929,00</b>	1142,67	<b>989,00</b>	1216,47	<b>1039,00</b>	1277,97	<b>1283,00</b>	1578,09
115-135	<b>929,00</b>	1142,67	<b>989,00</b>	1216,47	<b>1039,00</b>	1277,97	<b>1295,00</b>	1592,85
135-155	<b>974,00</b>	1198,02	<b>1029,00</b>	1265,67	<b>1079,00</b>	1327,17	<b>1352,00</b>	1662,96
155-175	<b>974,00</b>	1198,02	<b>1029,00</b>	1265,67	<b>1079,00</b>	1327,17	<b>1364,00</b>	1677,72
175-195	<b>974,00</b>	1198,02	<b>1029,00</b>	1265,67	<b>1079,00</b>	1327,17	<b>1376,00</b>	1692,48
195-215	<b>999,00</b>	1228,77	<b>1054,00</b>	1296,42	<b>1104,00</b>	1357,92	<b>1413,00</b>	1737,99
215-235	<b>999,00</b>	1228,77	<b>1054,00</b>	1296,42	<b>1104,00</b>	1357,92	<b>1425,00</b>	1752,75
235-255	<b>999,00</b>	1228,77	<b>1054,00</b>	1296,42	<b>1104,00</b>	1357,92	<b>1437,00</b>	1767,51
255-275	<b>1024,00</b>	1259,52	<b>1079,00</b>	1327,17	<b>1129,00</b>	1388,67	<b>1474,00</b>	1813,02
275-295	<b>1024,00</b>	1259,52	<b>1079,00</b>	1327,17	<b>1129,00</b>	1388,67	<b>1486,00</b>	1827,78
295-315	<b>1059,00</b>	1302,57	<b>1114,00</b>	1370,22	<b>1164,00</b>	1431,72	<b>1533,00</b>	1885,59
315-355	<b>1104,00</b>	1357,92	<b>1159,00</b>	1425,57	<b>1209,00</b>	1487,07	<b>1590,00</b>	1955,70
355-375	<b>1204,00</b>	1480,92	<b>1259,00</b>	1548,57	<b>1309,00</b>	1610,07	<b>1702,00</b>	2093,46
375-395	<b>1254,00</b>	1542,42	<b>1309,00</b>	1610,07	<b>1359,00</b>	1671,57	<b>1764,00</b>	2169,72
395-415	<b>1254,00</b>	1542,42	<b>1309,00</b>	1610,07	<b>1359,00</b>	1671,57	<b>1776,00</b>	2184,48

\* Ościeżnica dedykowana do skrzydeł w kolorach CPL 0,2 i CPL 0,7.

<sup>(1)</sup> Cena ościeżnicy tunel o szerokości 60, 70, 80, 90, 100 w cenie ościeżnicy regulowanej przylgowej - strona 39.

<sup>(1)</sup> Cena ościeżnicy tunel o szerokości 110, 120, 130, 140, 150, 160, 170, 180, 190 w cenie ościeżnicy regulowanej do drzwi przylgowych + 30%, - strona 39, informacje techniczne strona 45.

Łączenie pod kątem 90° możliwe tylko w ościeżnicy z opaską 80 mm. Dopłata do łączenia pod kątem 90° - wersja Y: **120,00 zł** (147,60 zł brutto). Cena ościeżnicy regulowanej do drzwi dwuskrzydłowych: + 30%.

Poszerzenie 120 oraz 55 mm do ościeżnicy regulowanej, kolory:

- 3D, PLUS i CPL 0,15: **165,00 zł** (202,95 zł brutto),
- CPL 0,2 i LAKIEROWANY RAL: **300,00 zł** (369,00 zł brutto).

Kątownik ruchomy standardowy lub z przedłużonym piórem o 2 cm, opaska 60 i 80 mm (za kpl. do ościeżnicy o danej szerokości), kolory:

- 3D, PLUS i CPL 0,15: **155,00 zł** (190,65 zł brutto),
- CPL 0,2 i LAKIEROWANY RAL: **240,00 zł** (295,20 zł brutto).

Elektrozaczep (tylko z zamkiem zasuwkowym): **310,00 zł** (381,30 zł brutto).

Zamiana na zawiasy i blachę zaczepową w kolorze czarnym lub złotym: **85,00 zł** (104,55 zł brutto).

Wzmocnienie w ościeżnicy pod samozamykacz: **45,00 zł** (55,35 zł brutto).

Zmiana zakresu o + 20 mm (dostępna w zakresach od 135-155 mm do 295-315mm): **55,00 zł** (67,65 zł brutto).

**NOWOŚĆ**



# OŚCIEŻNICE REGULOWANE MDF - DRZWI REWERSYJNE

## SCHEMAT OŚCIEŻNICY REWERSYJNEJ

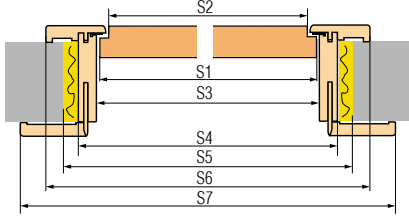

H1	H2	H3	H4	H5	H6	H7
2040	2030	2053	2075	2095	2122	2144

Szerokość drzwi	S1	S2	S3	S4	S5	S6	S7
„60N”*	620	600	628	672	700	766	810
„60”	644	624	652	696	736	791	834
„70N”*	720	700	728	772	800	866	910
„70”	744	724	752	796	836	891	934
„80N”*	820	800	828	872	900	966	1010
„80”	844	824	852	896	936	991	1034
„90N”*	920	900	928	972	1000	1066	1110
„90”	944	924	952	996	1036	1091	1134
„100”	1044	1024	1052	1096	1136	1191	1234
„110”	1144	1124	1152	1196	1236	1291	1334

\* Brak możliwości wykonania w drzwiach ramiakowych foliowanych i płytowych w modelu JAGODA 2.

### DRZWI PRAWO

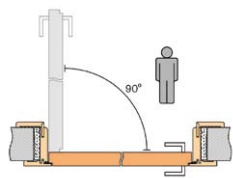

### DRZWI LEWE

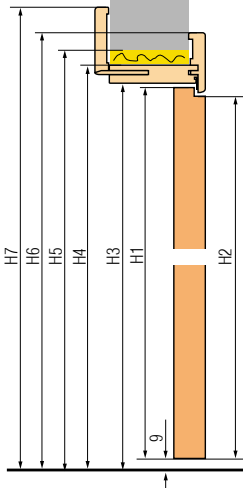
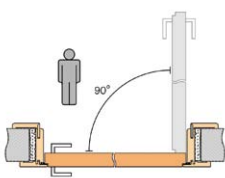

## ZAKRES REGULACJI OŚCIEŻNICY

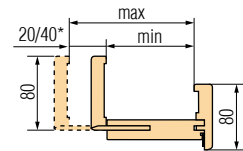

\* 40 mm dla ościeżnicy o zakresie regulacji 255-295

Zakres regulacji min-max (mm)	3D „60, 70, 80, 90, 100, 110, 60N, 70N, 80N, 90N”		PLUS i CPL 0,15 „60, 70, 80, 90, 100, 110, 60N, 70N, 80N, 90N”		LAKIEROWANE RAL „60, 70, 80, 90, 100, 110, 60N, 70N, 80N, 90N”	
	zł netto	zł brutto	zł netto	zł brutto	zł netto	zł brutto
75-95	1269,00	1560,87	1319,00	1622,37	1611,00	1981,53
95-115	1269,00	1560,87	1319,00	1622,37	1623,00	1996,29
115-135	1269,00	1560,87	1319,00	1622,37	1635,00	2011,05
135-155	1309,00	1610,07	1359,00	1671,57	1687,00	2075,01
155-175	1309,00	1610,07	1359,00	1671,57	1699,00	2089,77
175-195	1309,00	1610,07	1359,00	1671,57	1711,00	2104,53
195-215	1329,00	1634,67	1384,00	1702,32	1743,00	2143,89
215-235	1329,00	1634,67	1384,00	1702,32	1755,00	2158,65
235-255	1359,00	1671,57	1409,00	1733,07	1797,00	2210,31
255-295	1444,00	1776,12	1499,00	1843,77	1894,00	2329,62
295-315	1444,00	1776,12	1499,00	1843,77	1906,00	2344,38
315-335	1529,00	1880,67	1584,00	1948,32	2003,00	2463,69
335-355	1529,00	1880,67	1584,00	1948,32	2015,00	2478,45

Ościeżnica do skrzydeł rewersyjnych dostępna: z kątownikiem 8 cm łączonym po kącie 45° lub za dopłatą **220,00 zł** (270,60 zł brutto) łączona pod kątem 90° - wersja Y (oprócz zakresu 75-95 mm).

Kątownik ruchomy standardowy lub z przedłużonym piórem o 2 cm za kpl.:

- 3D, PLUS i CPL 0,15 - **155,00 zł** (190,65 zł brutto),
- LAKIEROWANY RAL - **240,00 zł** (295,20 zł brutto).

Poszerzenie 120 oraz 55 mm do ościeżnicy regulowanej:

- 3D, PLUS i CPL 0,15 - **165,00 zł** (202,95 zł brutto),
- LAKIEROWANY RAL - **300,00 zł** (369,00 zł brutto).

Zamiana na zawiasy i blachę zaczepową w kolorze czarnym lub złotym: **85,00 zł** (104,55 zł brutto).

Dopłata za trzeci zawias: **165,00 zł** (202,95 zł brutto).

Zmiana zakresu o +20 mm (dostępna w zakresach od 135-155 mm do 235-255 mm):

**55,00 zł** (67,65 zł brutto). **Nowość**

# OŚCIEŻNICE I TUNELE REGULOWANE NAKŁADKOWE DO OŚCIEŻNICY STALOWEJ - DRZWI PRZYLGOWE

## SCHEMAT PRZYLGOWEJ OŚCIEŻNICY NAKŁADKOWEJ

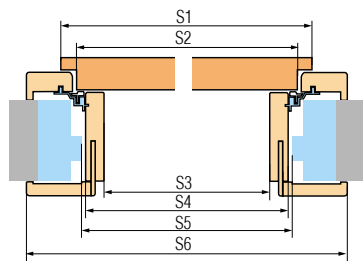

H1	H2	H3	H4	H5	H6
2030	2017	2000	2014	2017	2086

Szerokość drzwi	S1	S2	S3	S4	S5	S6
„60”	644	618	564	592	598	733
„70”	744	718	664	692	698	833
„80”	844	818	764	792	798	933
„90”	944	918	864	892	898	1033
„100”	1044	1018	964	992	998	1133

SS - minimalny wymiar światła ościeżnicy stalowej na którą montujemy ościeżnicę nakładkową. Wymiar ten może być większy od zalecanego maksymalnie o 20 mm, przy zwiększonym wymiarze należy zwrócić uwagę czy opaski odpowiednio pokrywają mur.

Kątownik ruchomy standardowy lub z przedłużonym piórem o 2 cm za kpl.:

- 3D, PLUS i CPL 0,15 - **155,00 zł** (190,65 zł brutto),
- LAKIEROWANY RAL - **240,00 zł** (295,20 zł brutto).

Poszerzenie 120 oraz 55 mm do ościeżnicy regulowanej:

- 3D, PLUS i CPL 0,15 - **165,00 zł** (202,95 zł brutto),
- LAKIEROWANY RAL - **300,00 zł** (369,00 zł brutto).

Cena ościeżnicy nakładkowej regulowanej do drzwi dwuskrzydłowych: + 30%.

Cena ościeżnicy tunel o szerokości 60, 70, 80, 90, 100, w cenie ościeżnicy regulowanej nakładkowej.

Tunel ma takie same wymiary jak ościeżnice nakładkowe (nie ma wiercen pod zawias i blachę zaczepową, ale jest wyposażony w uszczelkę).

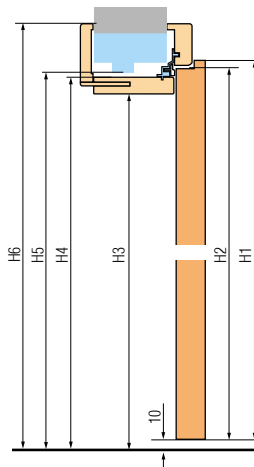

## POŁOŻENIE KLAMKI OŚCIEŻNICY NAKŁADKOWEJ

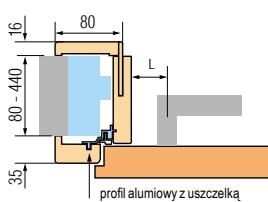

L - odległość od osi klamki do płaszczyzny deski ościeżnicy.  
L = 28 mm dla drzwi płytowych i ramiakowych.

### UWAGA

Sprawdź wymiary sztyldów w klamkach zanim je zamontujesz.



Zakres regulacji min-max (mm)	3D „60, 70, 80, 90, 100, 110”		PLUS i CPL 0,15 „60, 70, 80, 90, 100, 110”		LAKIEROWANE RAL „60, 70, 80, 90, 100, 110”	
	zł netto	zł brutto	zł netto	zł brutto	zł netto	zł brutto
80-100	584,00	718,32	674,00	829,02	926,00	1138,98
100-120	599,00	736,77	689,00	847,47	953,00	1172,19
120-140	624,00	767,52	714,00	878,22	990,00	1217,70
140-160	659,00	810,57	749,00	921,27	1037,00	1275,51
160-180	689,00	847,47	779,00	958,17	1079,00	1327,17
180-200	739,00	908,97	829,00	1019,67	1141,00	1403,43
200-220	789,00	970,47	879,00	1081,17	1203,00	1479,69
220-240	824,00	1013,52	909,00	1118,07	1250,00	1537,50
240-260	854,00	1050,42	944,00	1161,12	1292,00	1589,16
260-280	889,00	1093,47	979,00	1204,17	1339,00	1646,97
280-300	919,00	1130,37	1009,00	1241,07	1381,00	1698,63
300-320	954,00	1173,42	1044,00	1284,12	1428,00	1756,44
320-340	989,00	1216,47	1074,00	1321,02	1475,00	1814,25
340-360	1019,00	1253,37	1109,00	1364,07	1517,00	1865,91
360-380	1049,00	1290,27	1144,00	1407,12	1559,00	1917,57
380-400	1099,00	1351,77	1194,00	1468,62	1621,00	1993,83
400-420	1149,00	1413,27	1239,00	1523,97	1683,00	2070,09
420-440	1199,00	1474,77	1289,00	1585,47	1745,00	2146,35

## OŚCIEŻNICE I TUNELE STAŁE, OPASKI I ĆWIERCWAŁKI MDF - DRZWI PRZYLGOWE

### SCHEMAT PRZYLGOWEJ OŚCIEŻNICY STAŁEJ

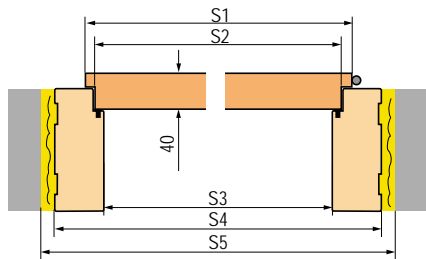

H1	H2	H3	H4	H5
2030	2017	2018	2062	2077

Szerokość drzwi	S1	S2	S3	S4	S5
„60”	644	618	604	692	722
„70”	744	718	704	792	822
„80”	844	818	804	892	922
„90”	944	918	904	992	1022
„100”	1044	1018	1004	1092	1122
„110”	1144	1118	1104	1192	1222

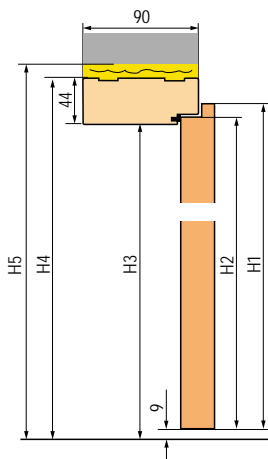

Listwa przypodłogowa

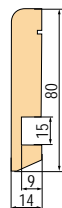

Ćwiercwałek MDF



Opaska maskująca MDF

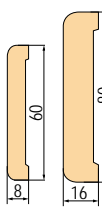

Opaska kątowna 60, 80 mm z klipsem MDF

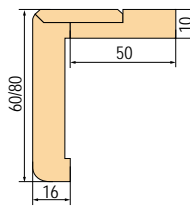
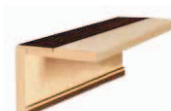

Listwa przypodłogowa wykonana z wilgocioodpornej płyty MDF.  
Sposób montażu - klejenie do ściany.

Nazwa	3D „60, 70, 80, 90, 100, 110”		PLUS i CPL 0,15 „60, 70, 80, 90, 100, 110”		CPL 0,2* „60, 70, 80, 90, 100, 110”		LAKIEROWANE RAL „60, 70, 80, 90, 100, 110”	
	zł netto	zł brutto	zł netto	zł brutto	zł netto	zł brutto	zł netto	zł brutto
Ościeznica i tunel stałe MDF w kolorze skrzydła „60, 70, 80, 90, 100, 110”	<b>264,00</b>	324,72	<b>289,00</b>	355,47	<b>334,00</b>	410,82	<b>606,00</b>	745,38
Opaska MDF w kolorze skrzydła 8x60 mm - komplet: 2 szt. x 2,2 m + 1 szt. x 1,1 m	<b>61,00</b>	75,03	<b>69,00</b>	84,87	<b>97,00</b>	119,31	<b>172,00</b>	211,56
Opaska MDF w kolorze skrzydła 16x80 mm - komplet: 2 szt. x 2,2 m + 1 szt. x 1,1 m	<b>99,00</b>	121,77	<b>113,00</b>	138,99	<b>167,00</b>	205,41	<b>202,00</b>	248,46
Ćwiercwałek MDF w kolorze skrzydła - komplet: 2 szt. x 2,2 m + 1 szt. x 1,1 m	<b>34,00</b>	41,82	<b>37,00</b>	45,51	-	-	<b>65,00</b>	79,95
Listwa przypodłogowa: 2,4 mb - cena za sztukę	<b>55,00</b>	67,65	<b>55,00</b>	67,65	-	-	<b>123,00</b>	151,29
Opaska kątowna 60/80 mm z klipsami (w zestawie 3 sztuki klipsa) - cena za kpl. na 1 stronę	<b>165,00</b>	202,95	<b>165,00</b>	202,95	<b>247,00</b>	303,81	<b>317,00</b>	389,91

Dopłata do ościeżnicy, opasek i ćwiercwałków drzwi dwuskrzydłowych + 30%.

Elektrozaczepek: **310,00 zł** (381,30 zł brutto).

\* Ościeznica dedykowana do skrzydeł w kolorach CPL 0,2 i CPL 0,7.

## DRZWI NIETYPOWE

Wg technologii ANBO - wycena indywidualna.



### NAŚWIETLA NA DOWOLNY WYMIAR Z SZEROKOŚCI I WYSOKOŚCI

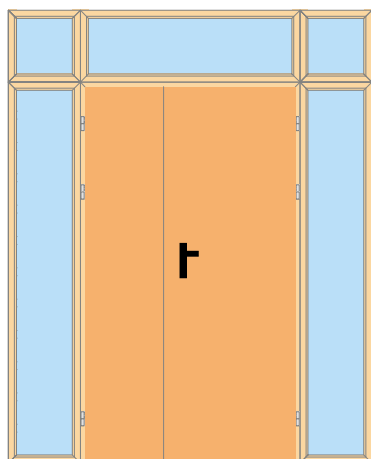

### PANELE POSZERZAJĄCE



### KORONA I STOPKA

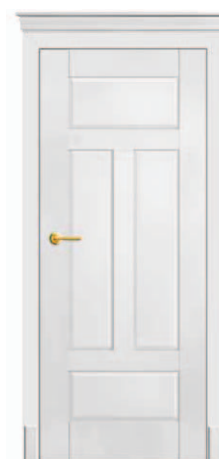

### OPASKI OZDOBNE



### DRZWI SKOŚNE I WAHADŁOWE

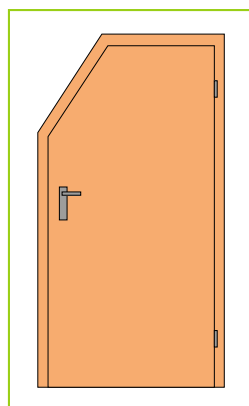

Drzwi skośne

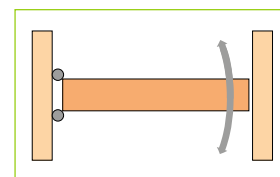

Drzwi wahadłowe pojedyncze

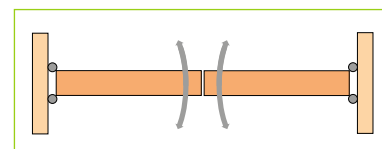

Drzwi wahadłowe podwójne

# OŚCIEŻNICE STALOWE STAŁE I REGULOWANE - DRZWI PRZYLGOWE

Ościeżnice stalowe spawane z uszczelką do drzwi wewnętrznych. Montaż ościeżnicy na poziomie „zero” przy gotowej podłodze. Pokryte farbą proszkową.  
Szerokość 60, 70, 80, 90, (100, 110 za dopłatą).  
Dwuskrzydłowe - wycena indywidualna. Wykonanie kierunkowe: lewe, prawe.  
Wyposażenie: trzy zawiasy regulowane płytkowe, uszczelka, osłonki otworów zaczepowych, zaczepy montażowe.

## DOSTĘPNE KOLORY:

RAL 9003	RAL 9010	RAL 9016	RAL 7035	RAL 7016	RAL 8003	RAL 8017	Dowolny RAL wycena indywidualna
----------	----------	----------	----------	----------	----------	----------	---------------------------------

## OŚCIEŻNICA STALOWA REGULOWANA FD-22

Szerokość	Zakres regulacji min-max (mm)	zł netto	zł brutto
(60, 70, 80, 90)	95-125	<b>790,00</b>	971,70
	126-155	<b>824,00</b>	1013,52
	156-185	<b>889,00</b>	1093,47
	186-215	<b>924,00</b>	1136,52
	216-245	<b>974,00</b>	1198,02
	246-275	<b>1039,00</b>	1277,97
	276-305	<b>1119,00</b>	1376,37

Dopłata „100”: 50,00 zł (61,50 zł brutto). Dopłata „110”: 100,00 zł (123,00 zł brutto).  
Dopłata za wykonanie ościeżnic z blachy ocynkowanej: +10%.

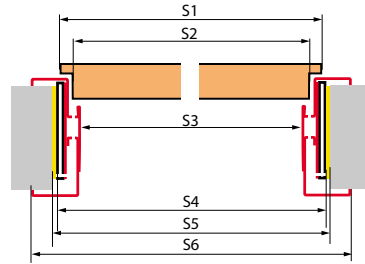
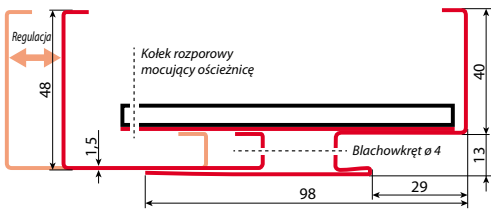

Szerokość drzwi	S1	S2	S3	S4	S5	S6
„60”	644	618	601	651	681	707
„70”	744	718	701	751	781	807
„80”	844	818	801	851	881	907
„90”	944	918	901	951	981	1007
„100”	1044	1018	1001	1051	1081	1107

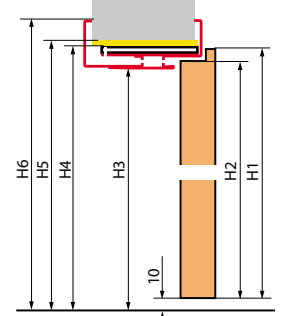

H1	H2	H3	H4	H5	H6
2030	2017	2017	2040	2055	2070

## OŚCIEŻNICA STALOWA STAŁA FD-21/B

Szerokość	zł netto	zł brutto
(60, 70, 80, 90)	<b>554,00</b>	681,42
(100)	<b>604,00</b>	742,92
(110)	<b>654,00</b>	804,42

Dopłata za wykonanie ościeżnic z blachy ocynkowanej: +10%.

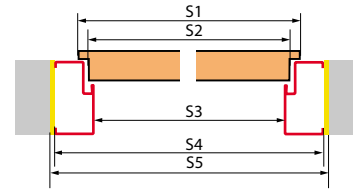
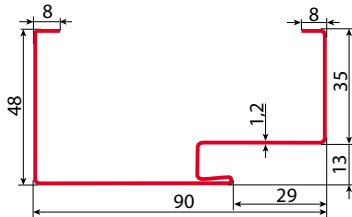

Szerokość drzwi	S1	S2	S3	S4	S5
„60”	644	618	601	697	717
„70”	744	718	701	797	817
„80”	844	818	801	897	917
„90”	944	918	901	997	1017
„100”	1044	1018	1001	1097	1117

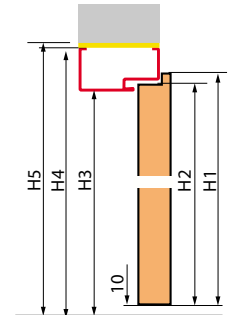

H1	H2	H3	H4	H5
2030	2017	2017	2065	2075

## OŚCIEŻNICA STALOWA STAŁA FD-21/C

Szerokość	zł netto	zł brutto
(60, 70, 80, 90)	<b>509,00</b>	626,07
(100)	<b>559,00</b>	687,57
(110)	<b>609,00</b>	749,07

Dopłata za wykonanie ościeżnic z blachy ocynkowanej: +10%.

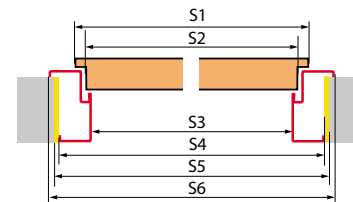
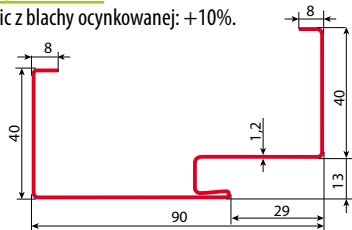

Szerokość drzwi	S1	S2	S3	S4	S5	S6
„60”	644	618	601	681	701	707
„70”	744	718	701	781	801	807
„80”	844	818	801	981	901	907
„90”	944	918	901	1081	1001	1007
„100”	1044	1018	1001	1181	1101	1107

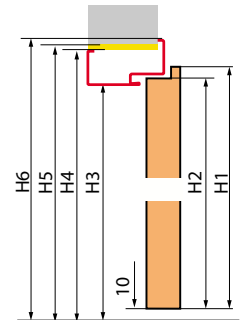

H1	H2	H3	H4	H5	H6
2030	2017	2017	2057	2065	2070

## OŚCIEŻNICA STALOWA STAŁA FD-21/N

Szerokość	zł netto	zł brutto
(60, 70, 80, 90)	<b>389,00</b>	478,47
(100)	<b>439,00</b>	539,97
(110)	<b>489,00</b>	601,47

Dopłata za wykonanie ościeżnic z blachy ocynkowanej: +10%.

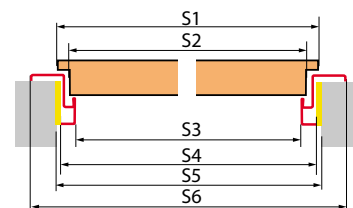
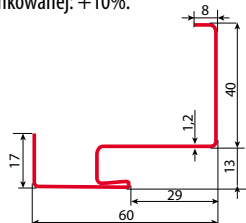

Szerokość drzwi	S1	S2	S3	S4	S5	S6
„60”	644	618	601	635	665	707
„70”	744	718	701	735	765	807
„80”	844	818	801	835	865	907
„90”	944	918	901	935	965	1007
„100”	1044	1018	1001	1035	1065	1107

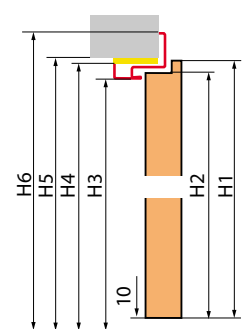

H1	H2	H3	H4	H5	H6
2030	2017	2017	2032	2049	2070

## CENY I INFORMACJE TECHNICZNE DRZWI DWUSKRZYDŁOWYCH PRZYLGOWYCH I BEZPRZYLGOWYCH

### DRZWI DWUSKRZYDŁOWE PRZYLGOWE I BEZPRZYLGOWE:

Cena drzwi dwuskrzydłowych: wymiary typowe: „60, 70, 80, 90, 100”	=	Cena skrzydła x 2	+	Cena listew przyrywkowych: <ul style="list-style-type: none"> <li>• 3D, PLUS, CPL 0,15 - <b>125,00 zł</b> (153,75 zł brutto),</li> <li>• CPL 0,2 - <b>190,00 zł</b> (233,70 zł brutto),</li> <li>• LAKIEROWANE RAL - <b>250,00 zł</b> (307,50 zł brutto)</li> </ul>
Cena drzwi dwuskrzydłowych z dostawką pełną gładką „30, 40, 50” technologia STANDARD, usłojenie pionowe.	=	Cena skrzydła typowego: „60, 70, 80, 90, 100”	+	Cena dostawki pełnej gładkiej „30, 40, 50” z listwami przyrywkowymi: <ul style="list-style-type: none"> <li>• 3D, PLUS, CPL 0,15 - <b>500,00 zł</b> (615,00 zł brutto),</li> <li>• CPL 0,2 - <b>650,00 zł</b> (799,50 zł brutto),</li> <li>• LAKIEROWANE RAL - <b>840,00 zł</b> (1033,20 zł brutto)</li> </ul>
Cena ościeżnicy regulowanej i stałej do drzwi dwuskrzydłowych	=	Cena ościeżnicy str. 39, 40 i 42	+	+ 30%

#### UWAGI:

- Drzwi dwuskrzydłowe wykonane są na bazie dostępnych drzwi jednoskrzydłowych płytowych i ramiakowych w odpowiadających im cechach: kolor, szklenie itd.
- Skrzydło bierne wyposażone jest w zasuwki drzwiowe.
- Brak możliwości wykonania drzwi dwuskrzydłowych w modelu JAGODA.
- Brak możliwości montażu elektrozaczeput.
- Drzwi dwuskrzydłowe w technologii bezprzylgowej dostępne są wyłącznie z zamkiem magnetycznym.

#### DRZWI DWUSKRZYDŁOWE SYMETRYCZNE



60 - 90      60 - 90

#### DRZWI DWUSKRZYDŁOWE ASYMETRYCZNE



60 - 100      60 - 80

#### DRZWI DWUSKRZYDŁOWE Z DOSTAWKĄ PEŁNĄ GŁADKĄ



60 - 100      30 - 50

## INFORMACJE TECHNICZNE DRZWI DWUSKRZYDŁOWYCH PRZYLGOWYCH - OŚCIEŻNICA STAŁA

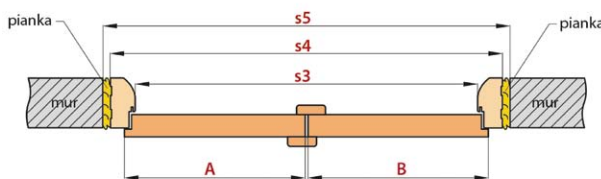
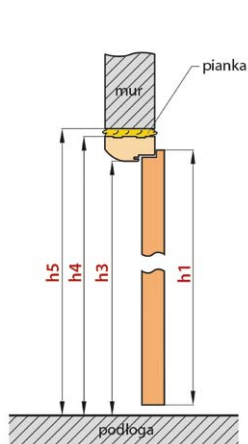

OŚCIEŻNICA STAŁA		DRZWI PODWÓJNE										
		„90”	„100”	„110”	„120”	„130”	„140”	„150”	„160”	„170”	„180”	„190”
A+B	Szerokość skrzydła	988	1088	1188	1288	1388	1488	1588	1688	1788	1888	1988
s5	Szerokość otworu w murze	1068	1168	1268	1368	1468	1568	1668	1768	1868	1968	2068
s4	Szerokość zewnętrzna ościeżnicy	1038	1138	1238	1338	1438	1538	1638	1738	1838	1938	2038
s3	Szerokość w świetle ościeżnicy	950	1050	1150	1250	1350	1450	1550	1650	1750	1850	1950
h1	Wysokość skrzydła	2030	2030	2030	2030	2030	2030	2030	2030	2030	2030	2030
h5	Wysokość otworu w murze	2077	2077	2077	2077	2077	2077	2077	2077	2077	2077	2077
h4	Wysokość zewnętrzna ościeżnicy	2062	2062	2062	2062	2062	2062	2062	2062	2062	2062	2062
h3	Wysokość w świetle ościeżnicy	2018	2018	2018	2018	2018	2018	2018	2018	2018	2018	2018

## INFORMACJE TECHNICZNE DRZWI DWUSKRZYDŁOWYCH PRZYLGOWYCH - OŚCIEŻNICA REGULOWANA

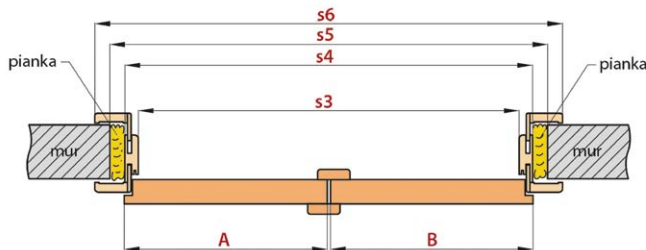
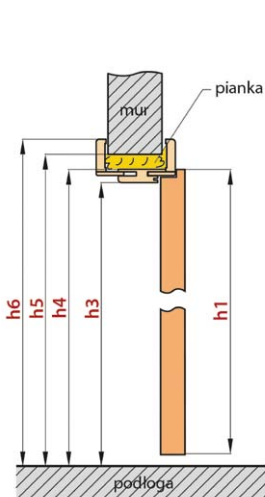

OŚCIEŻNICA REGULOWANA		DRZWI PODWÓJNE										
		„90”	„100”	„110”	„120”	„130”	„140”	„150”	„160”	„170”	„180”	„190”
A+B	Szerokość skrzydła	988	1088	1188	1288	1388	1488	1588	1688	1788	1888	1988
s5	Szerokość otworu w murze	1034	1134	1234	1334	1434	1534	1634	1734	1834	1934	2034
s4	Szerokość zewnętrzna ościeżnicy	994	1094	1194	1294	1394	1494	1594	1694	1794	1894	1994
s3	Szerokość w świetle ościeżnicy	950	1050	1150	1250	1350	1450	1550	1650	1750	1850	1950
s6	Szerokość krycia ościeżnicy - opaska 60 mm	1092	1192	1292	1392	1492	1592	1692	1792	1892	1992	2092
s6	Szerokość krycia ościeżnicy - opaska 80 mm	1132	1232	1332	1432	1532	1632	1732	1832	1932	2032	2132
h1	Wysokość skrzydła	2030	2030	2030	2030	2030	2030	2030	2030	2030	2030	2030
h5	Wysokość otworu w murze	2060	2060	2060	2060	2060	2060	2060	2060	2060	2060	2060
h4	Wysokość zewnętrzna ościeżnicy	2040	2040	2040	2040	2040	2040	2040	2040	2040	2040	2040
h3	Wysokość w świetle ościeżnicy	2018	2018	2018	2018	2018	2018	2018	2018	2018	2018	2018
h6	Wysokość krycia ościeżnicy - opaska 60 mm	2089	2089	2089	2089	2089	2089	2089	2089	2089	2089	2089
h6	Wysokość krycia ościeżnicy - opaska 80 mm	2109	2109	2109	2109	2109	2109	2109	2109	2109	2109	2109

## INFORMACJE TECHNICZNE DRZWI DWUSKRZYDŁOWE BEZPRZYLGOWE

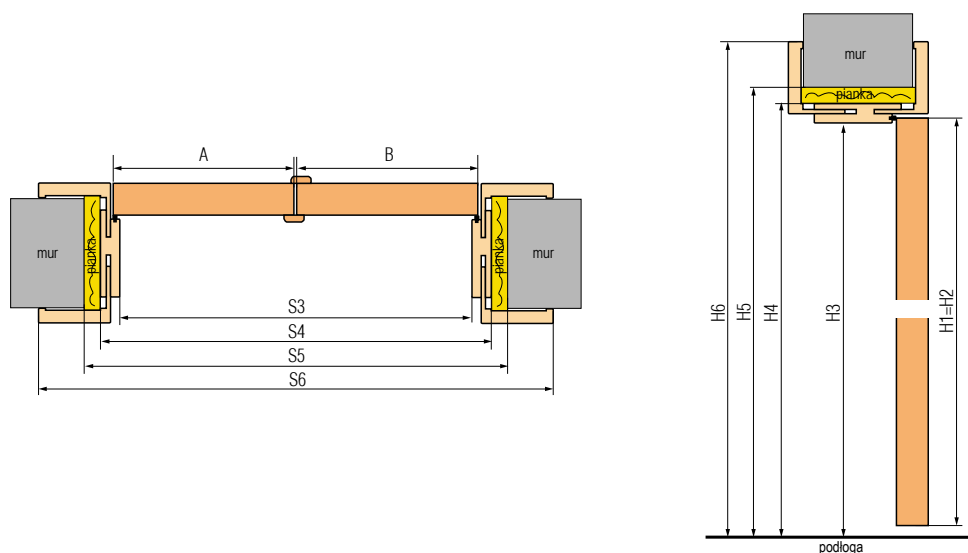

OŚCIEŻNICA REGULOWANA		DRZWI PODWÓJNE									
		„90”	„100”	„110”	„120”	„130”	„140”	„150”	„160”	„170”	„180”
A+B	Szerokość skrzydła	988	1088	1188	1288	1388	1488	1588	1688	1788	1888
S5	Szerokość otworu w murze	1061	1161	1261	1361	1461	1561	1661	1761	1861	1961
S4	Szerokość zewnętrzna ościeżnicy	1021	1121	1221	1321	1421	1521	1621	1721	1821	1921
S3	Szerokość w świetle ościeżnicy	977	1077	1177	1277	1377	1477	1577	1677	1777	1877
S6	Szerokość krycia ościeżnicy - opaska 60 mm	1119	1219	1319	1419	1519	1619	1719	1819	1919	2019
	Szerokość krycia ościeżnicy - opaska 80 mm	1159	1259	1359	1459	1559	1659	1759	1859	1959	2059
H1=H2	Wysokość skrzydła	2030	2030	2030	2030	2030	2030	2030	2030	2030	2030
H5	Wysokość otworu w murze	2073	2073	2073	2073	2073	2073	2073	2073	2073	2073
H4	Wysokość zewnętrzna ościeżnicy	2053	2053	2053	2053	2053	2053	2053	2053	2053	2053
H3	Wysokość w świetle ościeżnicy	2031	2031	2031	2031	2031	2031	2031	2031	2031	2031
H6	Wysokość krycia ościeżnicy - opaska 60 mm	2102	2102	2102	2102	2102	2102	2102	2102	2102	2102
	Wysokość krycia ościeżnicy - opaska 80 mm	2122	2122	2122	2122	2122	2122	2122	2122	2122	2122

## INFORMACJE TECHNICZNE TUNELE REGULOWANE PRZYLGOWE I BEZPRZYLGOWE

	TUNELE REGULOWANE PRZYLGOWE													
	„60”	„70”	„80”	„90”	„100”	„110”	„120”	„130”	„140”	„150”	„160”	„170”	„180”	„190”
Szerokość otworu w murze	688	788	888	988	1088	1188	1288	1388	1488	1588	1688	1788	1888	1988
Szerokość zewnętrzna tunelu	648	748	848	948	1048	1148	1248	1348	1448	1548	1648	1748	1848	1948
Szerokość w świetle tunelu	604	704	804	904	1004	1104	1204	1304	1404	1504	1604	1704	1804	1904
Szerokość krycia tunelu - opaska 60 mm	746	846	946	1046	1146	1246	1346	1446	1546	1646	1746	1846	1946	2046
Szerokość krycia tunelu - opaska 80 mm	786	886	986	1086	1186	1286	1386	1486	1586	1686	1786	1886	1986	2086
Wysokość otworu w murze	2060	2060	2060	2060	2060	2060	2060	2060	2060	2060	2060	2060	2060	2060
Wysokość zewnętrzna tunelu	2040	2040	2040	2040	2040	2040	2040	2040	2040	2040	2040	2040	2040	2040
Wysokość w świetle tunelu	2018	2018	2018	2018	2018	2018	2018	2018	2018	2018	2018	2018	2018	2018
Wysokość krycia tunelu - opaska 60 mm	2089	2089	2089	2089	2089	2089	2089	2089	2089	2089	2089	2089	2089	2089
Wysokość krycia tunelu - opaska 80 mm	2109	2109	2109	2109	2109	2109	2109	2109	2109	2109	2109	2109	2109	2109

	TUNELE REGULOWANE BEZPRZYLGOWE													
	„60”	„70”	„80”	„90”	„100”	„110”	„120”	„130”	„140”	„150”	„160”	„170”	„180”	
Szerokość otworu w murze	713	813	913	1013	1113	1213	1313	1413	1513	1613	1713	1813	1913	
Szerokość zewnętrzna tunelu	673	773	873	973	1073	1173	1273	1373	1473	1573	1673	1773	1873	
Szerokość w świetle tunelu	629	729	829	929	1029	1129	1229	1329	1429	1529	1629	1729	1829	
Szerokość krycia tunelu - opaska 60 mm	771	871	971	1071	1171	1271	1371	1471	1571	1671	1771	1871	1971	
Szerokość krycia tunelu - opaska 80 mm	811	911	1011	1111	1211	1311	1411	1511	1611	1711	1811	1911	2011	
Wysokość otworu w murze	2073	2073	2073	2073	2073	2073	2073	2073	2073	2073	2073	2073	2073	
Wysokość zewnętrzna tunelu	2053	2053	2053	2053	2053	2053	2053	2053	2053	2053	2053	2053	2053	
Wysokość w świetle tunelu	2031	2031	2031	2031	2031	2031	2031	2031	2031	2031	2031	2031	2031	
Wysokość krycia tunelu - opaska 60 mm	2102	2102	2102	2102	2102	2102	2102	2102	2102	2102	2102	2102	2102	
Wysokość krycia tunelu - opaska 80 mm	2122	2122	2122	2122	2122	2122	2122	2122	2122	2122	2122	2122	2122	

## SYSTEM PRZESUWNY NAŚCIENNY DO DRZWI PŁYTOWYCH I RAMIAKOWYCH



System pojedynczy do drzwi jednoskrzydłowych.



System podwójny do drzwi dwuskrzydłowych.

### Możliwe rodzaje **systemów pojedynczych** :

- szyna wraz z maskownicą + odbój z uszczelką,
- szyna wraz z maskownicą + odbój z uszczelką + ościeżnica tunel,
- szyna wraz z maskownicą + odbój z uszczelką + ościeżnica tunel, + z/bez zamka hakowego.

Dostępne kolory: według kolorystyki poszczególnych skrzydeł płytowych i ramiakowych - **oprócz kolorów CPL 0,7.**

Dostępne skrzydła: wszystkie wzory skrzydeł płytowych i ramiakowych, oprócz **RENATA 1** i **JAGODA 2.**

Brak możliwości wykonania podciągu wentylacyjnego w skrzydle bezfelcowym do systemu przesuwne go naściennego. Informacje techniczne - strony 47.

### Możliwe rodzaje **systemów podwójnych**:

- szyna wraz z maskownicą,
- szyna wraz z maskownicą + ościeżnica tunel.

### CENY DLA DRZWI PŁYTOWYCH I RAMIAKOWYCH

		zł netto	zł brutto
System pojedynczy do drzwi jednoskrzydłowych z odbojem i uszczelką, (z zaczepem) :	3D, PLUS, CPL 0,15	<b>530,00</b>	651,90
	CPL 0,2, LAKIEROWANE RAL	<b>700,00</b>	861,00
System pojedynczy do drzwi jednoskrzydłowych z odbojem i uszczelką, (bez zaczepu) :	3D, PLUS, CPL 0,15	<b>530,00</b>	651,90
	CPL 0,2, LAKIEROWANE RAL	<b>700,00</b>	861,00
System podwójny do drzwi dwuskrzydłowych:	3D, PLUS, CPL 0,15	<b>970,00</b>	1193,10
	CPL 0,2, LAKIEROWANE RAL	<b>1390,00</b>	1709,70

Cena zawiera: szynę aluminiową wraz z maskownicą w kolorze skrzydła o długości: 210 cm do skrzydła „100”, 200 cm do skrzydła „90”; 180 cm do skrzydła „80”; 150 cm do skrzydła „70”, „60”.

### OPCJE ZA DOPŁATĄ

		zł netto	zł brutto
Zabudowa (tunel) do drzwi jednoskrzydłowych:			cena ościeżnicy regulowanej przylgowej - strona 39
Zabudowa (tunel) do drzwi dwuskrzydłowych:			cena ościeżnicy regulowanej przylgowej + 30% - strona 39
Zamek hakowy - tylko dla systemu jednoskrzydłowego (cena z pochwytami):	klucz	<b>185,00</b>	227,55
	WC	<b>315,00</b>	387,45
Pochwyty owalne, okrągłe lub prostokątne (chrom błyszczący, chrom szczotkowany, mosiądz błyszczący, czarny mat) - komplet składa się z 2 sztuk:		<b>75,00 / kpl.</b>	92,25 / kpl.
Synchronizacja - jednoczesne otwieranie lub zamykanie dwóch skrzydeł (tylko system dwuskrzydłowy):		<b>370,00</b>	455,10
Spowalniacz - samoczynne spowalnianie skrzydła w końcowej fazie zamknięcia (tylko system jednoskrzydłowy):	„60, 70, 80”	<b>155,00</b>	190,65
	„90, 100”	<b>265,00</b>	325,95

## AKCESORIA DO SYSTEMÓW PRZESUWNYCH

### POCHWYTY OKRĄGŁE



Chrom błyszczący

Chrom szczotkowany

Mosiądz błyszczący

Czarny mat

### POCHWYTY PROSTOKĄTNE



Chrom błyszczący

Chrom szczotkowany

Mosiądz błyszczący

Czarny mat

### POCHWYTY OWALNE



Chrom błyszczący

Chrom szczotkowany

Mosiądz błyszczący

Czarny mat



Zamek hakowy  
Pochwyty okrągły  
chrom szczotkowany,  
chrom błyszczący,  
mosiądz błyszczący,  
czarny mat



Zamek hakowy  
Pochwyty owalny  
chrom szczotkowany,  
chrom błyszczący,  
mosiądz błyszczący,  
czarny mat

## SYSTEM PRZESUWNY CHOWANY W ŚCIANĘ DO DRZWI PŁYTOWYCH I RAMIAKOWYCH

Wycena indywidualna, wg technologii ANBO.

www.anbo.pl

# INFORMACJE TECHNICZNE SYSTEM PRZESUWNY NAŚCIENNY

## SYSTEM PRZESUWNY Z ZABUDOWĄ OŚCIEŻA

System pojedynczy

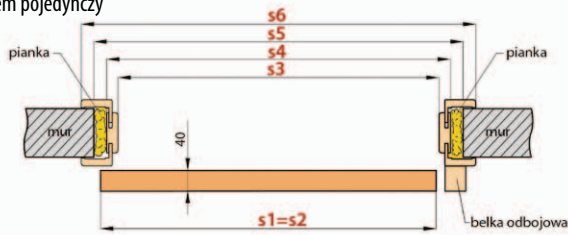

System podwójny

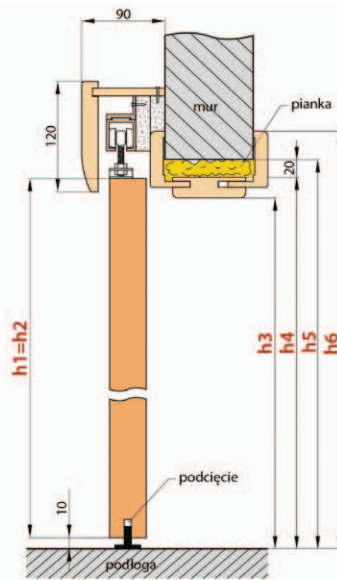
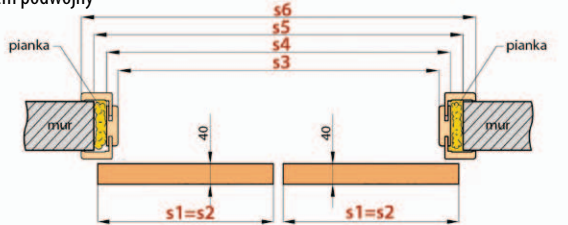

		SYSTEM PRZESUWNY Z ZABUDOWĄ OŚCIEŻA									
		DRZWI POJEDYNCZE					DRZWI PODWÓJNE				
		„60”	„70”	„80”	„90”	„100”	„60” x 2	„70” x 2	„80” x 2	„90” x 2	„100” x 2
<b>s1=s2</b>	Szerokość skrzydła	644	744	844	944	1044	1288	1488	1688	1888	2088
<b>s5</b>	Szerokość otworu w murze	688	788	888	988	1088	1288	1488	1688	1888	2088
<b>s4</b>	Szerokość zewnętrzna ościeżnicy	648	748	848	948	1048	1248	1448	1648	1848	2048
<b>s3</b>	Szerokość w świetle ościeżnicy	604	704	804	904	1004	1204	1404	1604	1804	2004
<b>s6</b>	Szerokość krycia ościeżnicy - opaska 60 mm	746	846	946	1046	1146	1346	1546	1746	1946	2146
	Szerokość krycia ościeżnicy - opaska 80 mm	786	886	986	1086	1186	1386	1586	1786	1986	brak
<b>h1=h2</b>	Wysokość skrzydła	2030	2030	2030	2030	2030	2030	2030	2030	2030	2030
<b>h5</b>	Wysokość otworu w murze	2060	2060	2060	2060	2060	2060	2060	2060	2060	2060
<b>h4</b>	Wysokość zewnętrzna ościeżnicy	2040	2040	2040	2040	2040	2040	2040	2040	2040	2040
<b>h3</b>	Wysokość w świetle ościeżnicy	2018	2018	2018	2018	2018	2018	2018	2018	2018	2018
<b>h6</b>	Wysokość krycia ościeżnicy - opaska 60 mm	2089	2089	2089	2089	2089	2089	2089	2089	2089	2089
	Wysokość krycia ościeżnicy - opaska 80 mm	2109	2109	2109	2109	2109	2109	2109	2109	2109	brak

## SYSTEM PRZESUWNY BEZ ZABUDOWY OŚCIEŻA

System pojedynczy

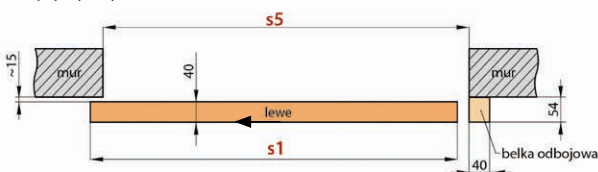

System podwójny

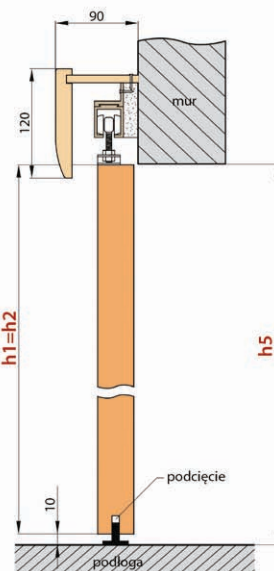
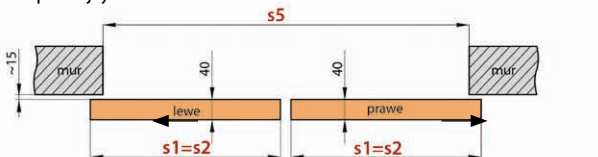

		SYSTEM PRZESUWNY BEZ ZABUDOWY OŚCIEŻA									
		DRZWI POJEDYNCZE					DRZWI PODWÓJNE				
		„60”	„70”	„80”	„90”	„100”	„60” x 2	„70” x 2	„80” x 2	„90” x 2	„100” x 2
<b>s1=s2</b>	Szerokość skrzydła	644	744	844	944	1044	1288	1488	1688	1888	2088
<b>s5</b>	Szerokość otworu w murze	604	704	804	904	1004	1204	1404	1604	1804	2004
<b>h1=h2</b>	Wysokość skrzydła	2030	2030	2030	2030	2030	2030	2030	2030	2030	2030
<b>h5</b>	Wysokość otworu w murze	2020	2020	2020	2020	2020	2020	2020	2020	2020	2020

# DRZWI UKRYTE



Skrzydła drzwiowe wewnątrzlokalowe:  
 • przylgowe - otwierane do wewnątrz,  
 • bezprzylgowe - otwierane na zewnątrz.

Szerokość: 60, 70, 80, 90 cm, (100 cm za dopłatą).

Skrzydło przylgowe i bezprzylgowe				Ościeżnica kryta aluminiowa	
STANDARD PLUS	STANDARD CPL 0,15	STANDARD RAL		zł netto	zł brutto
zł netto	zł brutto	zł netto	zł brutto	zł netto	zł brutto
<b>529,00</b>	650,67	<b>1049,00</b>	1290,27	<b>1099,00</b>	1351,77

Konstrukcja: ramiak drewniany pokryty dwiema płytami HDF, wypełnienie stabilizujące „plaster miodu” lub płyta pełna (za dopłatą), w skrzydłach lakierowanych RAL bez dopłaty).

Wykończenie: skrzydło - płyta HDF pokryta okleiną PLUS, CPL 0,15, okleiną przeznaczoną do malowania bądź tapetowania (biały podkład lub lakierowana RAL).

Ościeżnica kryta aluminiowa z uszczelką w standardzie w kolorze aluminium lub w kolorach białym lub czarnym (za dopłatą).

Okucia:

- dwa ukryte zawiasy regulowane srebrne,
- zamek magnetyczny srebrny - do wyboru: na klucz, z blokadą, wkładka patentowa lub oszczędnościowy.

Rozstaw zamków: klucz i z blokadą - 90 mm, wkładka - 85 mm.

Cena nie zawiera klamek.

## OPCJE ZA DOPŁATĄ

	zł netto	zł brutto
Dopłata do skrzydła „100”:	<b>60,00</b>	73,80
Wypełnienie płyta pełna:	<b>140,00</b>	172,20
Ościeżnica w kolorze białym lub czarnym:	<b>170,00</b>	209,10
Tuleje wentylacyjne PCV:	<b>30,00</b>	36,90
Podcięcie wentylacyjne, skrót rekuperacyjny:	<b>35,00</b>	43,05
Uszczelka opadająca:	<b>140,00</b>	172,20
Zamiana na zamek magnetyczny w kolorze czarnym lub złotym:	<b>30,00</b>	36,90
Zamiana na zawiasy i blachę zaczepową w kolorze czarnym lub złotym	2 zawiasy: <b>35,00</b> 3 zawiasy: <b>50,00</b>	43,05 61,50
Dodatkowy trzeci zawias srebrny:	<b>162,00</b>	199,26
Tuleje wentylacyjne metalowe:	<b>130,00</b>	159,90
Skrócenie ościeżnicy do 45 mm bez przesunięcia okuć:	<b>50,00</b>	61,50
Skrócenie skrzydła do 45 mm bez przesunięcia okuć:	<b>45,00</b>	55,35
Skrócenie powyżej 45 mm, zwężenie oraz drzwi skośne itd.:		wycena indywidualna
Klamki:		strony 49 i 50

## DOSTĘPNE KOLORY:



biały plus*	kora biała plus	dąb natur plus	dąb średni plus	orzech plus	klon szary plus	jesion grafit plus	beton plus	biały podkład**
-------------	-----------------	----------------	-----------------	-------------	-----------------	--------------------	------------	-----------------



biały *(1) cpl 0,15	cappuccino cpl 0,15 (1)	popielaty cpl 0,15 (1)	jasnoszary cpl 0,15 (1)	ciemnozielony cpl 0,15 (1)	granatowy cpl 0,15 (1)	antracyt cpl 0,15 (1)	czarny cpl 0,15 (1)	wenge cpl 0,15	dąb cpl 0,15	dąb szary cpl 0,15
---------------------	-------------------------	------------------------	-------------------------	----------------------------	------------------------	-----------------------	---------------------	----------------	--------------	--------------------



RAL 9003	NCS S 2005 Y50R	RAL 7047	RAL 5011	RAL 6007	RAL 7016	RAL 9005	Dowolny RAL (2)
----------	-----------------	----------	----------	----------	----------	----------	-----------------

\* Folia biała gładka imitująca powierzchnię malowaną.

(1) Powłoka AntiFinger.

(2) Dowolny RAL za dopłatą (OPRÓCZ RAL METALIC) (skrzydło + ościeżnica): +10%.

\*\* Stosowany do malowania i tapetowania.



## SCHEMAT OŚCIEŻNICY OTWIERANEJ DO WENĄTRZ - DRZWI PRAWO

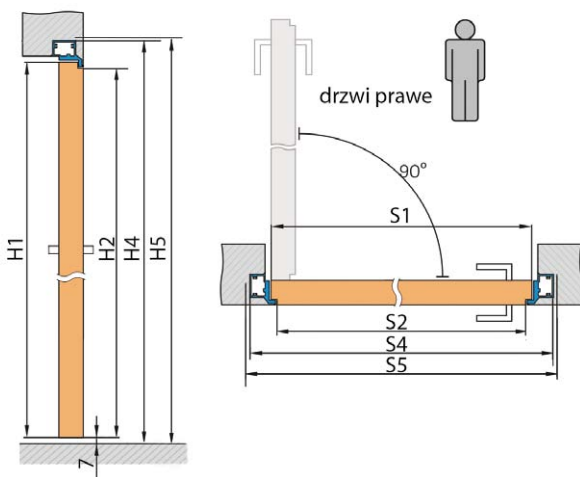

	H1 2030	H2 2023	H4 2072	H5 2079
Szerokość drzwi	S1	S2	S4	S5
„60”	620	605	690	700
„70”	720	705	790	800
„80”	820	805	890	900
„90”	920	905	990	1000
„100”	1020	1005	1090	1100

## PRZEKRÓJ OŚCIEŻNICY ALUMINIOWEJ

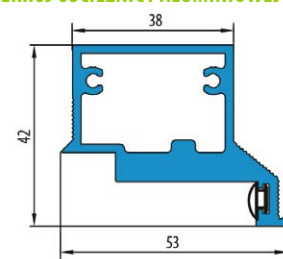

## SCHEMAT OŚCIEŻNICY OTWIERANEJ NA ZEWNĄTRZ - DRZWI LEWO

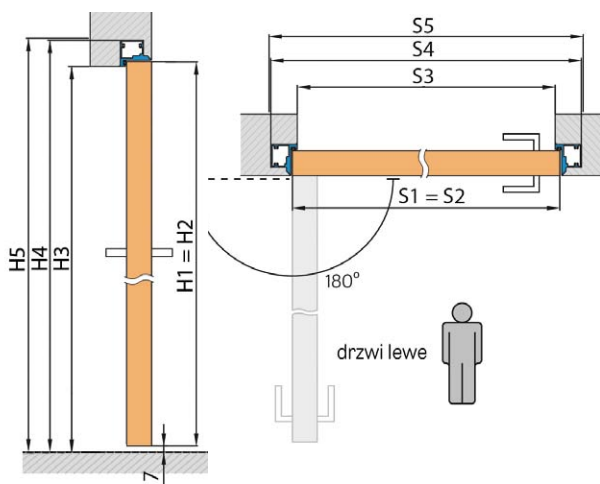

	H1=H2 2023	H3 2020	H4 2062	H5 2069
Szerokość skrzydła	S1=S2	S3	S4	S5
„60”	620	605	690	700
„70”	720	705	790	800
„80”	820	805	890	900
„90”	920	905	990	1000
„100”	1020	1005	1090	1100

## PRZEKRÓJ OŚCIEŻNICY ALUMINIOWEJ

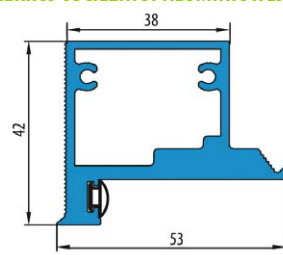

### ZABUDOWA PŁYTĄ G-K

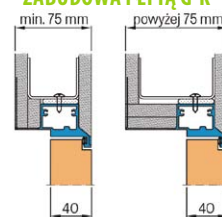

### ZABUDOWA W MURZE

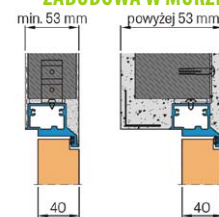

### ZABUDOWA PŁYTĄ G-K

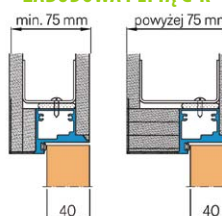

### ZABUDOWA W MURZE

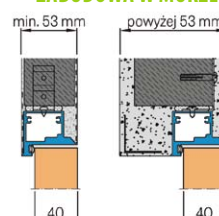



## AKCESORIA DODATKOWE DO DRZWI PŁYTOWYCH I RAMIAKOWYCH

### BULAJ



**600,00 zł**  
(brutto 738,00 zł)  
(chrom, satyna)



**700,00 zł**  
(brutto 861,00 zł)  
(czarny mat)

Bulaj ze stali nierdzewnej: polerowanej „chrom”, szczotkowanej „satyna” lub czarny mat. Dostępny w skrzydle **JADWIGA, POLA** lub inne modele na zapytanie w dziale obsługi Klienta.

Szkoło w standardzie: decormat mleczny lub szkło bezbarwne. W opcji za dopłatą: szyba VSG bezpieczna mleczna, czarna lub przezroczysta: **60,00 zł** (brutto 73,80 zł). Średnica zewnętrzna: 320 mm, wewnętrzna: 235 mm.

### KOPNIAKI

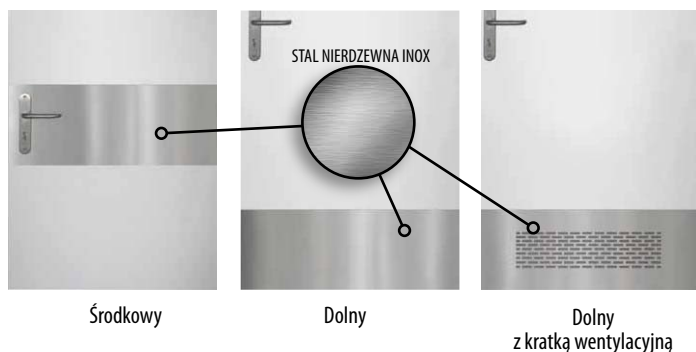

Środkowy

Dolny

Dolny z kratką wentylacyjną

**KOPNIAKI DO DRZWI JADWIGA, POLA**  
lub inne modele na zapytanie w dziale obsługi Klienta.

	Wysokość mm	Dopłata do wyposażenia standardowego	
		<b>zł netto</b>	zł brutto
Środkowy, jednostronny, kolor INOX	150	<b>220,00</b>	270,60
	300	<b>260,00</b>	319,80
Środkowy, dwustronny, kolor INOX	150	<b>440,00</b>	541,20
	300	<b>520,00</b>	639,60
Dolny, jednostronny, kolor INOX	150	<b>220,00</b>	270,60
	300	<b>260,00</b>	319,80
Dolny, dwustronny, kolor INOX	150	<b>440,00</b>	541,20
	300	<b>480,00</b>	590,40
Dolny z kratką wentylacyjną, dwustronny, kolor INOX	150	<b>500,00</b>	615,00
	300	<b>600,00</b>	738,00

Dopłata do drzwi „100”, „110”: + 30%.

## KLAMKI

### NOWOŚĆ



	<b>zł netto</b>	zł brutto
Klamka	<b>150,00</b>	184,50
Szyld: klucz, wkładka	<b>36,00</b>	44,28
Szyld: WC	<b>49,00</b>	60,27

kolory: czarny, chrom, złoty.

### NOWOŚĆ



	<b>zł netto</b>	zł brutto
Klamka	<b>160,00</b>	196,80
Szyld: klucz, wkładka	<b>49,00</b>	60,27
Szyld: WC	<b>68,00</b>	83,64

kolory: czarny, złoty mat, chrom, złoty, chrom mat, miedź mat, biały\*.

### NOWOŚĆ



	<b>zł netto</b>	zł brutto
Klamka	<b>160,00</b>	196,80
Szyld: klucz, wkładka	<b>49,00</b>	60,27
Szyld: WC	<b>68,00</b>	83,64

kolory: czarny, złoty mat, chrom, złoty, chrom mat, miedź mat, tytan, biały\*.

### NOWOŚĆ



	<b>zł netto</b>	zł brutto
Klamka	<b>99,00</b>	121,77
Szyld: klucz, wkładka	<b>46,00</b>	56,58
Szyld: WC	<b>66,00</b>	81,18

kolory: czarny, chrom mat.

### NOWOŚĆ



	<b>zł netto</b>	zł brutto
Klamka	<b>127,00</b>	156,21
Szyld: klucz, wkładka	<b>49,00</b>	60,27
Szyld: WC	<b>68,00</b>	83,64

kolory: czarny, chrom mat, złoty mat, biały\*.

### NOWOŚĆ



	<b>zł netto</b>	zł brutto
Klamka	<b>160,00</b>	196,80
Szyld: klucz, wkładka	<b>49,00</b>	60,27
Szyld: WC	<b>68,00</b>	83,64

kolory: czarny, złoty mat, chrom, złoty, chrom mat, miedź mat, tytan, biały\*.

### \* DOPŁATY:

- klamka kolor biały - **50,00 zł** (61,50 zł brutto),
  - szyld kolor biały - **40,00 zł** (49,20 zł brutto),
- dostępne klamki: APOLLO FIT, STINGER FIT, STINGER 0 FIT, SOLO FIT.

Kolory RAL - wycena indywidualna.

**FIT** - szyld o grubości 6 mm.



DOBRA CENA



KLAMKI  
DOSTĘPNE  
OD RĘKI

PRESTO	zł netto	zł brutto
Klucz, wkładka, bez otworu	<b>50,00</b>	61,50
WC	<b>55,00</b>	67,65

kolory: chrom/nikiel lakierowany, brąz grafiatto, czarny.



PRESTO - R	zł netto	zł brutto
Klamka	<b>50,00</b>	61,50
Szyld: klucz, wkładka	<b>30,00</b>	36,90
Szyld: WC	<b>40,00</b>	49,20

kolory: chrom/nikiel lakierowany, brąz grafiatto, czarny.



PRESTO - QR	zł netto	zł brutto
Klamka	<b>60,00</b>	73,80
Szyld: klucz, wkładka	<b>35,00</b>	43,05
Szyld: WC	<b>45,00</b>	55,35

kolory: chrom/nikiel lakierowany.



JARO ECONOMY	zł netto	zł brutto
Klucz, wkładka, bez otworu	<b>55,00</b>	67,65
WC	<b>60,00</b>	73,80

kolory: chrom/nikiel lakierowany.



JARO ECONOMY - R	zł netto	zł brutto
Klamka	<b>50,00</b>	61,50
Szyld: klucz, wkładka	<b>30,00</b>	36,90
Szyld: WC	<b>40,00</b>	49,20

kolory: chrom/nikiel lakierowany.



JARO ECONOMY - QR	zł netto	zł brutto
Klamka	<b>60,00</b>	73,80
Szyld: klucz, wkładka	<b>35,00</b>	43,05
Szyld: WC	<b>45,00</b>	55,35

kolory: chrom/nikiel lakierowany.



FOCUS	zł netto	zł brutto
Klucz, wkładka, bez otworu	<b>55,00</b>	67,65
WC	<b>60,00</b>	73,80

kolory: nikiel satyna velvet, brąz grafiatto.

NOWOŚĆ



MIA - R	zł netto	zł brutto
Klamka	<b>50,00</b>	61,50
Szyld: klucz, wkładka	<b>30,00</b>	36,90
Szyld: WC	<b>40,00</b>	49,20

kolory: czarny, nikiel lakierowany, mosiądz lakierowany.



FOCUS - QR	zł netto	zł brutto
Klamka	<b>60,00</b>	73,80
Szyld: klucz, wkładka	<b>35,00</b>	43,05
Szyld: WC	<b>45,00</b>	55,35

kolory: nikiel satyna velvet, chrom lakierowany, czarny, tytan.



QUBIK	zł netto	zł brutto
Klucz, wkładka, bez otworu	<b>55,00</b>	67,65
WC	<b>60,00</b>	73,80

kolory: czarny, chrom satynowy.

NOWOŚĆ



QUBIK - QR	zł netto	zł brutto
Klamka	<b>60,00</b>	73,80
Szyld: klucz, wkładka	<b>35,00</b>	43,05
Szyld: WC	<b>45,00</b>	55,35

kolory: czarny, nikiel satyna velvet, nikiel lakierowany, chrom lakierowany, tytan, chrom satynowy light.



KLAMKI  
DOSTĘPNE  
OD RĘKI

w kolorze czarnym

NOWOŚĆ



TIPO - QR	zł netto	zł brutto
Klamka	<b>60,00</b>	73,80
Szyld: klucz, wkładka	<b>35,00</b>	43,05
Szyld: WC	<b>45,00</b>	55,35

kolory: czarny, nikiel lakierowany.



UNO	zł netto	zł brutto
Klucz, wkładka, bez otworu	<b>70,00</b>	86,10
WC	<b>80,00</b>	98,40

kolory: INOX.



UNO - R	zł netto	zł brutto
Klamka	<b>60,00</b>	73,80
Szyld: klucz, wkładka	<b>35,00</b>	43,05
Szyld: WC	<b>45,00</b>	55,35

kolory: INOX, czarny.

NOWOŚĆ



ROMBO - QR	zł netto	zł brutto
Klamka	<b>60,00</b>	73,80
Szyld: klucz, wkładka	<b>35,00</b>	43,05
Szyld: WC	<b>45,00</b>	55,35

color: nikiel lakierowany, czarny, mosiądz lakierowany, chrom lakierowany.

# DRZWI WEWNĘTRZNE WEJŚCIOWE Z ZAMKAMI ANTYWŁAMANIOWYMI LUB Z ZAMKIEM LISTWOWYM



Pragniemy przedstawić Państwu drzwi wewnętrzne wejściowe wewnątrzklatkowe z zamkami antywłamaniowymi lub zamkiem listwowym o grubości skrzydła 46 mm TYP EP46 HERSE. Charakteryzują się wysoką trwałością, doskonałymi parametrami izolacji akustycznej  $R_w = 32$  dB lub AKUSTIC  $R_w = 39$  dB przy zastosowaniu ościeżnicy stałej lub ościeżnicy regulowanej, progu lub uszczelki opadającej.

- STANDARD 3D**  
Drzwi 3D charakteryzują się wyjątkową solidną konstrukcją. Zastosowana okleina charakteryzuje się zwiększoną odpornością na zarysowania a jednocześnie wysokimi walorami wizualnymi.
- STANDARD PLUS**  
Drzwi PLUS pokryte są okleiną z polipropylenu (PP), która dzięki swojej wielowarstwowej budowie posiada bardzo dobre właściwości użytkowe, doskonale imitując strukturę drewna.
- STANDARD CPL 0,15**  
Drzwi CPL 0,15 charakteryzują się wyjątkowo solidną konstrukcją. Okleina CPL 0,15 składa się z warstwy dekoracyjnej zaimpregnowanej w żywicach (utwardzona) oraz warstwy spodniej nadającej elastyczność. Cechuje ją wysoka odporność na uderzenia, ścieranie, zadrapania oraz wysokie temperatury i promieniowanie UV. Zastosowanie tego typu materiału pozwala na użytkowanie drzwi w pomieszczeniach tzw. „trudnych”. Grubość laminatu około 0,15 mm. W wybranych okleinach **POWŁOKA ANTIFINGER**, ograniczająca zabrudzenia oraz ślady po odciskach palców.
- STANDARD CPL 0,2 / CPL 0,7**  
Drzwi CPL 0,2 i CPL 0,7 charakteryzują się wyjątkowo solidną konstrukcją. Okleina CPL 0,2 i CPL 0,7 składa się z warstwy dekoracyjnej zaimpregnowanej w żywicach (utwardzona) oraz warstwy spodniej nadającej elastyczność. Cechuje ją wysoka odporność na uderzenia, ścieranie, zadrapania oraz wysokie temperatury i promieniowanie UV. Zastosowanie tego typu materiału pozwala na użytkowanie drzwi w pomieszczeniach tzw. „trudnych”. Skrzydła pokryte laminatami CPL 0,2 i CPL 0,7 mają wykonaną krawędź skrzydła tzw. ABSem bardzo mocnym materiałem PCV. Laminat CPL 0,7 ze względu na wyjątkową twardość stosowany jest tylko na płaszczyznę skrzydła. Grubość laminatu CPL 0,2 - 0,2 mm, grubość laminatu CPL 0,7 - 0,7 mm.

## Wyposażenie kompletnych drzwi WIESIA i TERESA w standardzie:

**Zamek antywłamaniowy w klasie 2 górny trzybolcowy z wkładką w systemie jednego klucza. Szyld górny ESSEN.**

**Zamek antywłamaniowy w klasie 2 dolny trzybolcowy z wkładką w systemie jednego klucza. Klamka ESSEN.**

**Zaczep główny regulowany.**

**Skrzydło o grubości 46 mm z uszczelką, ramiaki drewniane wzmocnione ceownikiem stalowym gr. ścianki 2 mm, wypełnienie płyta pełna.**

**WIESIA, TERESA**  
Dźwiękochłonność **32 dB**

**WIESIA, TERESA AKUSTIC**  
Dźwiękochłonność **39 dB**

**Trzy zawiasy dwuczopowe  $\varnothing 16$  z regulacją 3D.**

**Wizjer nienawiercony (dotyczy zestawu PREMIUM).**

**Trzy bolce antywyważeniowe.**

**Ościeznica stała drewniana z uszczelką.**

**Próg z stali nierdzewnej z uszczelką.**

**NOWOŚĆ: NAWIERCONE OTWORY POD KLAMKĘ I SZYLD ESSEN i SHARK.**

**Za dopłatą klamka SHARK + szyld górny.**

**NOWOŚĆ**

### Akcesoria dodatkowe (za dopłatą):

- Próg opadający.
- Wizjer (nie dotyczy zestawu PREMIUM).
- Ościeznica regulowana.
- Próg z twardego drewna liściastego szer. 55 mm, lakierowany bezbarwny.
- Klamka SHARK + szyld górny.
- NIETYPOWE WYMIARY**

**DRZWI DOSTARCZAMY KOMPLETNIE ZMONTOWANE (SKRZYDŁO + OŚCIEŻNICA STAŁA DREWNIANA + PRÓG ZINTEGROWANY) - ZESTAW PREMIUM i STANDARD ŁATWY MONTAŻ!!!**

# WIESIA A0



## WIESIA A0

ZESTAW PREMIUM.  
KOLOR: ORZECH CIEMNY 3D, DĄB NATUR PLUS.  
ROZMIAR: „80”, „90E”.



TECHNOLOGIA		ZESTAW PREMIUM	ZESTAW STANDARD	SKRZYDŁO
STANDARD 3D	netto	1679,00	1499,00	1039,00
	brutto	2065,17	1843,77	1277,97
STANDARD PLUS CPL 0,15	netto	1829,00	1639,00	1169,00
	brutto	2249,67	2015,97	1437,87
STANDARD CPL 0,2	netto	1879,00	1689,00	1219,00
	brutto	2311,17	2077,47	1499,37
STANDARD CPL 0,7	netto	2029,00	1849,00	1359,00
	brutto	2495,67	2274,27	1671,57

Dostępne szerokości: „80”, „90E”, („100” - w opcji za dopłatą),  
w opcji bez dopłaty: „80N” (tylko na ościeżnicy stałej).

### DOSTĘPNE KOLORY:

STANDARD 3D	biały classic 3D*	biały modern 3D*	dąb 3D	jasna akacja 3D	jasny dąb 3D	dąb szary 3D	złoty dąb 3D	orzech ciemny 3D	SOFT 3D	Technologia SOFT dostępna do wyczerpania zapasów.	
STANDARD PLUS	biały plus*	kora biała plus	dąb natur plus	dąb średni plus	orzech plus	klon szary plus	jesion grafit plus	beton plus			
STANDARD CPL 0,15	biały*(1) cpl 0,15	cappuccino cpl 0,15 <sup>(1)</sup>	popielaty cpl 0,15 <sup>(1)</sup>	jasnoszary cpl 0,15 <sup>(1)</sup>	ciemnozielony cpl 0,15 <sup>(1)</sup>	granatowy cpl 0,15 <sup>(1)</sup>	antracyt cpl 0,15 <sup>(1)</sup>	czarny cpl 0,15 <sup>(1)</sup>	wenge cpl 0,15	dąb cpl 0,15	dąb szary cpl 0,15
STANDARD CPL 0,2 CPL 0,7	biały* cpl 0,2 cpl 0,7	popielaty cpl 0,2 cpl 0,7	antracyt satin cpl 0,2 cpl 0,7	dąb classic cpl 0,2 cpl 0,7	dąb retro cpl 0,2 cpl 0,7	orzech classic cpl 0,2 cpl 0,7	NOWOŚĆ				

\* Folia biała gładka imitująca powierzchnię malowaną.  
(1) Powłoka AntiFinger.

### ZESTAW PREMIUM ZAWIERA:

- skrzydło przylgowe z uszczelką o grubości 46 mm,
- ościeżnica stała z uszczelką, drewniana prostokątna,
- próg ze stali nierdzewnej z uszczelką,
- dwa zamki trzybolcowe antywłamaniowe w klasie 2,
- 3 bolce antywyważeniowe po stronie zawiasów,
- okucia:
  - klamka i szyld górny ESSEN nikiel satyna z nawierconymi otworami,
  - wkładka dolna + wkładka górna z gałką w systemie jednego klucza chrom lakierowany,
  - wizjer srebrny (bez nawierconego otworu).

### ZESTAW STANDARD JAK WYŻEJ - BEZ OKUĆ.

SKRZYDŁO - OŚCIEŻNICE I AKCESORIA WG TABEL.

# TERESA

TECHNOLOGIA		ZESTAW PREMIUM	ZESTAW STANDARD	SKRZYDŁO
STANDARD PLUS	netto	2049,00	1859,00	1369,00
	brutto	2520,27	2286,57	1683,87

Dostępne szerokości: „80”, „90E”, („100” - w opcji za dopłatą),  
w opcji bez dopłaty: „80N” (tylko na ościeżnicy stałej).

### DOSTĘPNE KOLORY:

STANDARD PLUS	kora biała plus	dąb natur plus	dąb średni plus	orzech plus
	klon szary plus	jesion grafit plus	beton plus	

### ZESTAW PREMIUM ZAWIERA:

- skrzydło przylgowe z uszczelką o grubości 46 mm,
- ościeżnica stała z uszczelką, drewniana prostokątna
- próg ze stali nierdzewnej z uszczelką,
- dwa zamki trzybolcowe antywłamaniowe w klasie 2,
- 3 bolce antywyważeniowe po stronie zawiasów,
- okucia:
  - klamka i szyld górny ESSEN nikiel satyna z nawierconymi otworami,
  - wkładka dolna + wkładka górna z gałką w systemie jednego klucza chrom lakierowany,
  - wizjer (bez nawierconego otworu).

### ZESTAW STANDARD JAK WYŻEJ - BEZ OKUĆ.

SKRZYDŁO - OŚCIEŻNICE I AKCESORIA WG TABEL.



TERESA 7



TERESA 9



TERESA 11



TERESA 12

### SCHEMAT FREZOWANIA:

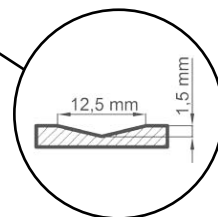

# WIESIA AP1-AP30



**DRZWI  
DOSTĘPNE  
OD RĘKI**

**WIESIA od AP1 do AP 30**

**ZESTAW PREMIUM.  
KOLOR: ORZECH CIEMNY 3D, DĄB NATUR PLUS.  
ROZMIAR: „80”, „90E”.**



TECHNOLOGIA	ZESTAW PREMIUM	ZESTAW STANDARD	SKRZYDŁO
STANDARD 3D	<b>netto 1929,00</b> brutto 2372,67	<b>1749,00</b> 2151,27	<b>1289,00</b> 1585,47
STANDARD PLUS	<b>netto 2079,00</b> brutto 2557,17	<b>1889,00</b> 2323,47	<b>1419,00</b> 1745,37
STANDARD CPL 0,15	<b>netto 2129,00</b> brutto 2618,67	<b>1939,00</b> 2384,97	<b>1469,00</b> 1806,87
STANDARD CPL 0,2	<b>netto 2279,00</b> brutto 2803,17	<b>2099,00</b> 2581,77	<b>1609,00</b> 1979,07

Dostępne szerokości: „80”, „90E”, („100” - w opcji za dopłatą),  
w opcji bez dopłaty: „80N” (tylko na ościeżnicy stałej).

**DOSTĘPNE KOLORY:**

STANDARD 3D	biały classic 3D*	biały modern 3D*	dąb 3D	jasna akacja 3D	jasny dąb 3D	dąb szary 3D	złoty dąb 3D	orzech ciemny 3D	SOFT 3D	Technologia SOFT dostępna do wyczerpania zapasów.	
STANDARD PLUS	biały plus*	kora biała plus	dąb natur plus	dąb średni plus	orzech plus	klon szary plus	jesion grafit plus	beton plus			
STANDARD CPL 0,15	biały*(1) cpl 0,15	cappuccino cpl 0,15 (1)	popielaty cpl 0,15 (1)	jasnoszary cpl 0,15 (1)	ciemnoszary cpl 0,15 (1)	granatowy cpl 0,15 (1)	antracyt cpl 0,15 (1)	czarny cpl 0,15 (1)	wenge cpl 0,15	dąb cpl 0,15	dąb szary cpl 0,15
STANDARD CPL 0,2 CPL 0,7	biały* cpl 0,2 cpl 0,7	popielaty cpl 0,2 cpl 0,7	antracyt satin cpl 0,2 cpl 0,7	dąb classic cpl 0,2 cpl 0,7	dąb retro cpl 0,2 cpl 0,7	orzech classic cpl 0,2 cpl 0,7	<b>NOWOŚĆ</b>				

\* Folia biała gładka imitująca powierzchnię malowaną.  
(1) Powłoka AntiFinger.



Aplikacje i intarsje w standardzie występują z jednej strony wg poniższych schematów, zaznaczyć w zamówieniu:

- **Aplikacja INOX** lub czarna, naklejana na płaszczyznę skrzydła o szerokości 18 mm (WIESIA od AP1 do AP10),
- **Aplikacja szkło akrylowe** zlicowane z płaszczyzną skrzydła, czarne lub białe o szerokości 40 mm (WIESIA od AP11 do AP21),
- **Intarsja** zlicowana z płaszczyzną skrzydła, stal szcztokowana, czarna, złoto szcztokowane, miedź szcztokowana o szerokości 8 i 60 mm (WIESIA od AP23 do AP30).

**Wybór opcji i koloru - zaznaczyć w zamówieniu.**

Dopłata do aplikacji dwustronnej: **250,00 zł** (307,50 zł brutto).

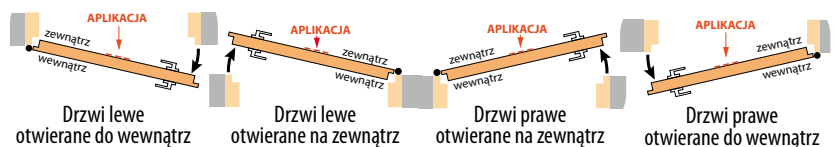

www.anbo.pl

OPCJE ZA DOPŁATĄ: ZESTAW PREMIUM WIESIA A0, TERESA, WIESIA AP1-AP22,	Dopłata	
	zł netto	zł brutto
Dopłata do okuć w kolorze czarnym (klamka ESSEN + szyld górny, wkładka + wkładko-gałka w systemie jednego klucza + wizjer):	<b>150,00</b>	184,50
Dopłata do zestawu „100”:	<b>90,00</b>	110,70
Próg z twardego drewna liściastego, lakierowany bezbarwny, szer. 55 mm:	<b>120,00</b>	147,60
Nawiercenie otworu na wizjer:	<b>20,00</b>	24,60
Próg opadający:	<b>140,00</b>	172,20
Skrócenie drzwi do 80 mm lub produkt w normie CZ:	<b>150,00</b>	184,50
Dopłata do wersji AKUSTIC 39dB:	<b>515,00</b>	633,45
Osłonka aluminiowa na zawiasy - cena za 1 kpl. na 1 zawias (kolory: mosiądz połysk, patyna, chrom połysk, czarny, biały, nikiel szczotkowany):	<b>16,00</b>	19,68
Wykończenie krawędzi skrzydła w kolorze czarnym:	<b>85,00</b>	104,55
Kopniaki:	strona 55	
Opaska, ćwierćwałek:	strona 42	

OPCJE ZA DOPŁATĄ: ZESTAW STANDARD WIESIA A0, TERESA, WIESIA AP1-AP22,	Dopłata	
	zł netto	zł brutto
Klamka ESSEN + szyld górny (nikiel satyna, patyna, czarna):	<b>140,00</b>	172,20
Wkładka+wkładko-gałka (System jednego klucza), otwierane na zewnątrz rozmiar: 30g/45, otwierane do wewnątrz rozmiar: 30/45g, kolory:	chrom lakierowany: <b>135,00</b>	166,05
	czarny: <b>250,00</b>	307,50
Wizjer niezamontowany srebrny:	<b>25,00</b>	30,75
Wizjer niezamontowany czarny:	<b>35,00</b>	43,05
Wizjer zamontowany (standardowa wysokość od dołu skrzydła: 1550 mm):	srebrny <b>45,00</b>	55,35
	czarny <b>55,00</b>	67,65
Klamka SHARK + szyld górny INOX, czarna, brąz mat:	<b>205,00</b>	252,15
Dopłata do zestawu „100”:	<b>90,00</b>	110,70
Próg z twardego drewna liściastego, lakierowany bezbarwny, szer. 55 mm:	<b>120,00</b>	147,60
Próg opadający:	<b>140,00</b>	172,20
Skrócenie drzwi do 80 mm lub produkt w normie CZ:	<b>150,00</b>	184,50
Dopłata do wersji AKUSTIC 39dB:	<b>515,00</b>	633,45
Osłonka aluminiowa na zawiasy - cena za 1 kpl. na 1 zawias (kolory: mosiądz połysk, patyna, chrom połysk, czarny, biały, nikiel szczotkowany):	<b>16,00</b>	19,68
Wykończenie krawędzi skrzydła w kolorze czarnym:	<b>85,00</b>	104,55
Kopniaki:	strona 55	
Opaska, ćwierćwałek:	strona 42	

### CENA OŚCIEŻNIC REGULOWANYCH Z OPASKĄ 60 lub 80 mm WIESIA A0, TERESA, WIESIA AP1-AP22,

Zakres regulacji ościeżnicy min-max (mm)	3D „80”, „90E”, „100”(1)		PLUS i CPL 0,15 „80”, „90E”, „100”(1)		CPL 0,2* „80”, „90E”, „100”(1)	
	zł netto	zł brutto	zł netto	zł brutto	zł netto	zł brutto
80-100	<b>525,00</b>	645,75	<b>580,00</b>	713,40	<b>659,00</b>	810,57
100-120	<b>535,00</b>	658,05	<b>592,00</b>	728,16	<b>669,00</b>	822,87
120-140	<b>555,00</b>	682,65	<b>610,00</b>	750,30	<b>689,00</b>	847,47
140-160	<b>577,00</b>	709,71	<b>629,00</b>	773,67	<b>709,00</b>	872,07
160-180	<b>607,00</b>	746,61	<b>659,00</b>	810,57	<b>739,00</b>	908,97
180-200	<b>614,00</b>	755,22	<b>671,00</b>	825,33	<b>749,00</b>	921,27
200-220	<b>635,00</b>	781,05	<b>690,00</b>	848,70	<b>766,00</b>	942,18
220-240	<b>656,00</b>	806,88	<b>709,00</b>	872,07	<b>787,00</b>	968,01
240-260	<b>675,00</b>	830,25	<b>730,00</b>	897,90	<b>809,00</b>	995,07
260-280	<b>700,00</b>	861,00	<b>756,00</b>	929,88	<b>834,00</b>	1025,82
280-300	<b>739,00</b>	908,97	<b>796,00</b>	979,08	<b>875,00</b>	1076,25
300-340	<b>760,00</b>	934,80	<b>816,00</b>	1003,68	<b>894,00</b>	1099,62
340-360	<b>832,00</b>	1023,36	<b>890,00</b>	1094,70	<b>969,00</b>	1191,87
360-380	<b>853,00</b>	1049,19	<b>909,00</b>	1118,07	<b>987,00</b>	1214,01
380-400	<b>893,00</b>	1098,39	<b>950,00</b>	1168,50	<b>1027,00</b>	1263,21
400-420	<b>914,00</b>	1124,22	<b>969,00</b>	1191,87	<b>1047,00</b>	1287,81

\* Ościeżnica dedykowana do skrzydeł w kolorach CPL 0,2 i CPL 0,7.

(1) Za dopłatą (tabela wyżej).

OPCJE ZA DOPŁATĄ: SKRZYDŁO WIESIA A0, TERESA, WIESIA AP1-AP22,	Cena zakupu samego akcesoria	
	zł netto	zł brutto
<b>Ościeżnica regulowana</b>	<b>tabela poniżej</b>	
Ościeżnica stała drewniana prostokątna w kolorach 3D:	<b>380,00</b>	467,40
Ościeżnica stała drewniana prostokątna w kolorach PLUS, CPL 0,15:	<b>450,00</b>	553,50
Ościeżnica stała drewniana prostokątna w kolorach CPL 0,2:	<b>550,00</b>	676,50
Opaska kątowna 60/80 mm z klipsami (w zestawie 3 sztuki klipsa) do ościeżnicy stałej:	3D, PLUS, CPL 0,15: <b>165,00</b>	202,95
	CPL 0,2: <b>247,00</b>	303,81
Próg ze stali nierdzewnej z uszczelką:	<b>120,00</b>	147,60
Próg z twardego drewna liściastego, lakierowany bezbarwny, szer. 55 mm:	<b>120,00</b>	147,60
Klamka ESSEN + szyld górny (nikiel satyna, patyna, czarna):	<b>140,00</b>	172,20
Wkładka + wkładko-gałka (System jednego klucza), otwierane na zewnątrz rozmiar: 30g/45, otwierane do wewnątrz rozmiar: 30/45g, kolory:	chrom lakierowany: <b>135,00</b>	166,05
	czarna: <b>250,00</b>	307,50
Wizjer niezamontowany srebrny:	<b>25,00</b>	30,75
Wizjer niezamontowany czarny:	<b>35,00</b>	43,05
Wizjer zamontowany (standardowa wysokość od dołu skrzydła: 1550 mm):	srebrny <b>45,00</b>	55,35
	czarny <b>55,00</b>	67,65
Klamka SHARK + szyld górny INOX, czarna, brąz mat:	<b>205,00</b>	252,15
Dopłata do drzwi „100” (skrzydło+ościeżnica+próg):	<b>90,00</b>	110,70
Próg opadający:	<b>140,00</b>	172,20
Samozamykacz ramieniowy bez wzmocnienia, kolory: srebrny, czarny, biały, brązowy:	<b>310,00</b>	381,30
Wzmocnienie w skrzydle pod samozamykacz:	<b>30,00</b>	36,90
Skrócenie drzwi do 80 mm lub produkt w normie CZ:	<b>150,00</b>	184,50
Dopłata do wersji drzwi AKUSTIC 39dB:	<b>515,00</b>	633,45
Zamek listwowy:	<b>330,00</b>	405,90
Elektrozaczep:	<b>310,00</b>	381,30
Osłonka aluminiowa na zawiasy - cena za 1 kpl. na 1 zawias (kolory: mosiądz połysk, patyna, chrom połysk, czarny, biały, nikiel szczotkowany):	<b>16,00</b>	19,68
Wykończenie krawędzi skrzydła w kolorze czarnym:	<b>85,00</b>	104,55
Kopniaki:	strona 55	
Opaska, ćwierćwałek:	strona 42	
<b>Panele boczne i górne:</b>	wycena indywidualna	
<b>Ościeżnice stalowe stałe i regulowane:</b>	wycena indywidualna	

Możliwość wykonania ościeżnic do zakresu: 500-520 mm - dopłata za każde 2 cm zakresu wynosi: **45,00 zł** (55,35 zł brutto), bazując od ceny ościeżnicy 400-420 mm.

Łączenie pod kątem prostym (90°) możliwe tylko w ościeżnicy z opaską 80 mm.

Dopłata za opaskę 80 mm łączoną pod kątem prostym (90°): **120,00 zł** (147,60 zł brutto).

Dopłata za wzmocnienie pod samozamykacz do ościeżnicy regulowanej: **45,00 zł** (55,35 zł brutto).

Kątownik ruchomy standardowy lub z przedłużonym piórem o 2 cm:

- 3D, PLUS, CPL 0,15: **155,00 zł** (190,65 zł brutto),
- CPL 0,2: **240,00 zł** (295,20 zł brutto).

Poszerzenie 120 mm oraz 55 mm do ościeżnicy regulowanej kolory: 3D, PLUS i CPL 0,15: **165,00 zł** (202,95 zł brutto), CPL 0,2: **300,00 zł** (369,00 zł brutto).

Zmiana zakresu o +20 mm (dostępna w zakresach od 120-140 mm do 280-300mm): **55,00 zł** (67,65 zł brutto).

## INFORMACJE TECHNICZNE DRZWI WEWNĘTRZNE WEJŚCIOWE WIESIA I TERESA

### OŚCIEŻNICA STAŁA

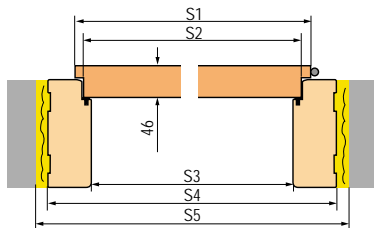

H1	H2	H3	H4	H5
2030	2017	2018	2062	2072

Szerokość drzwi	S1	S2	S3	S4	S5
„80N”	804	777	764	852	872
„80”	844	817	804	892	912
„90E”	948	921	908	996	1016
„100”	1044	1017	1004	1092	1112

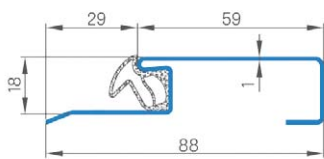

Próg stalowy.

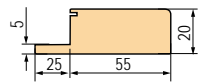

Próg drewniany.

### OŚCIEŻNICA REGULOWANA

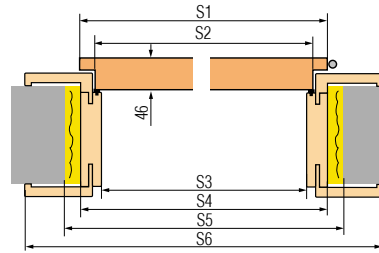

H1	H2	H3	H4	H5	H6	
2030	2017	2018	2040	2060	opaska 60 mm	opaska 80 mm
					2089	2109

Szerokość drzwi	S1	S2	S3	S4	S5	S6	
„80”	844	817	804	848	888	opaska 60 mm	opaska 80 mm
„90E”	948	921	908	952	992	1050	1090
„100”	1044	1017	1004	1048	1088	1146	1186

„90E” wersja inwestycyjna - efektywne światło przejścia 900 mm.

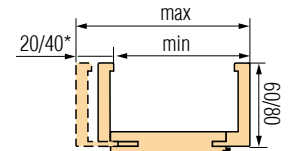
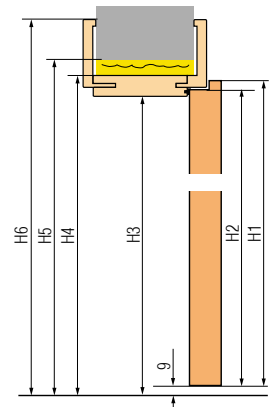

\* 40 mm dla ościeżnicy o zakresie regulacji 300-340.

## OŚCIEŻNICE STALOWE STAŁE I REGULOWANE

Wycena indywidualna.



## WIESIA A0 w różnych konfiguracjach - pytaj w dziale obsługi Klienta.



Panele poszerzające: boczne, górne, - wycena indywidualna.



Kopniaki środkowy i dolny

KOPNIAKI DO DRZWI WIESIA A0 lub inne modele na zapytanie w dziale obsługi Klienta.	Wysokość mm	Dopłata do wyposażenia standardowego	
		zł netto	zł brutto
Środkowy, jednostronny, kolor INOX	150	<b>220,00</b>	270,60
	300	<b>260,00</b>	319,80
Środkowy, dwustronny, kolor INOX	150	<b>440,00</b>	541,20
	300	<b>520,00</b>	639,60
Dolny, jednostronny, kolor INOX	150	<b>220,00</b>	270,60
	300	<b>260,00</b>	319,80
Dolny, dwustronny, kolor INOX	150	<b>440,00</b>	541,20
	300	<b>520,00</b>	639,60

Dopłata do drzwi „100”: + 30%.

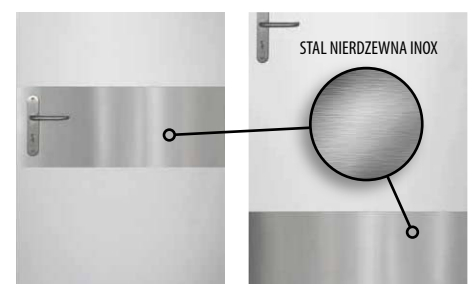

Środkowy

Dolny

# DRZWI ANTYWŁAMANIOWE w klasie RC2 i RC3 PRZYLGOWE WEWNĘTRZNE WEJŚCIOWE

Drzwi antywłamaniowe w klasie RC2 i RC3 przylgowe wewnętrzne wejściowe otwierane na zewnątrz lub do wewnątrz TYP EP46 US-A oraz EP50 US-A posiadają izolacyjność akustyczną na poziomie  $R_w=38$  dB, klasę antywłamaniową RC2 lub RC3 wg PN EN 1627:2012 oraz 5 klasę odporności mechanicznej, grubość skrzydła 46 mm.

**Konstrukcja skrzydła:** ramiak drewniany pokryty klejonymi płytami HDF, wypełnienie specjalistyczną płytą pełną, wzmocnienie całego skrzydła płytą stalową,

**Wykończenie skrzydła:** krawędź wykonana w technologii STANDARD, płyta HDF pokryta okleiną 3D, SOFT, PLUS, CPL 0,15, CPL 0,2 lub CPL 0,7. Skrzydła pokryte laminatami CPL 0,2 i CPL 0,7 mają wykonaną krawędź skrzydła tzw. ABSem bardzo mocnym materiałem PCV.

**Ościeznica:** przylgowa stała drewniana obłożona płytami MDF, za dopłatą możliwość zabudowy w zakresie 90-450 mm co 20 mm. Regulowany zaczep główny oraz regulowane dwa zaczepy haków i zamka dodatkowego.

**Okucia:** cztery srebrne zawiasy 2-czopowe  $\varnothing 16$  z regulacją 3D, czteropunktowy zamek antywłamaniowy listwowy hakowy w standardzie na dwie wkładki, cztery bolce antywyważeniowe po stronie zawiasów.

**Zamek listwowy.**

Cztery blachy zaczepowe z regulacją.

Wieszak RC2.

Wieszak RC3.

Zamek górny i dolny antywłamaniowy.

Dwa rygle hakowe.

**NOWOŚĆ:**  
NAWIERCONE OTWORY pod KLAMKĘ i SZYLD.

Cztery zawiasy dwuczopowe  $\varnothing 16$  z regulacją 3D.

Wizjer (wiercenie we własnym zakresie).

Cztery bolce antywyważeniowe.

Ościeznica stała drewniana.

Przekrój ościeznicy z zabudową muru  
Zabudowa muru występuje z wewnętrznym kątownikiem 60 mm lub 80 mm, kątownik zewnętrzny z klipsami 60 mm lub 80 mm za dopłatą.

Próg ze stali nierdzewnej.

Próg z twardego drewna (lakier bezbarwny).

Przekrój skrzydła

ramiak z klejonego drewna

blacha stalowa

wypełnienie płytą pełną

Ćwierćwałek.

Opaska maskująca.

Opaska kątowna 60/80 mm z klipsami MDF.

44

90

RC2

RC3 wzmocniona kątownikiem stalowym (od strony blach zaczepowych).

**38 dB**  
DŹWIĘKOCHŁONNOŚĆ

**NIETYPOWE WYMIARY**

**DRZWI DOSTARCZAMY KOMPLETNIE ZMONTOWANE  
(SKRZYDŁO + OŚCIEZNICA STAŁA DREWNIANA + PRÓG ZINTEGROWANY)  
ŁATWY MONTAŻ!!!**



# WIESIA A0 RC2 WIESIA A0 RC3



TECHNOLOGIA		WIESIA A0 RC2	WIESIA A0 RC3
STANDARD	3D	netto 2519,00 brutto 3098,37	netto 2829,00 brutto 3479,67
STANDARD	PLUS	netto 2689,00 brutto 3307,47	netto 2999,00 brutto 3688,77
STANDARD	CPL 0,2	netto 2719,00 brutto 3344,37	netto 3019,00 brutto 3713,37
STANDARD	CPL 0,7	netto 2859,00 brutto 3516,57	netto 3159,00 brutto 3885,57

## CENA KOMPLETNYCH DRZWI Z OŚCIEŻNICĄ STAŁĄ ZAWIERA:

- skrzydło z ościeżnicą drewnianą z progim stalowym lub drewnianym złożone w całość,
  - antywłamaniowy czteropunktowy zamek listwowy hakowy na dwie wkładki z systemem docisku haków,
  - antywałamniowa klamka i rozeta górna w kolorze srebrnym: WIESIA RC2 w klasie RC2 lub WIESIA RC3 w klasie RC3,
  - antywłamaniowe wkładki (górną z gałką) w systemie jednego klucza w kolorze srebrnym,
  - wizjer (wiercenie we własnym zakresie).
- Dostępne szerokości drzwi: „80N”, „80”, „90E”, za dopłatą „100”.

## DOSTĘPNE KOLORY:

STANDARD	3D	biały classic 3D*	biały modern 3D*	dąb 3D	jasna akacja 3D	jasny dąb 3D	dąb szary 3D	złoty dąb 3D	orzech ciemny 3D			
STANDARD	PLUS	biały plus*	kora biała plus	dąb natur plus	dąb średni plus	orzech plus	klon szary plus	jesion grafit plus	beton plus			
STANDARD	CPL 0,15	biały*(1) cpl 0,15	cappuccino cpl 0,15 (1)	popielaty cpl 0,15 (1)	jasnoszary cpl 0,15 (1)	ciemnozielony cpl 0,15 (1)	granatowy cpl 0,15 (1)	antracyt cpl 0,15 (1)	czarny cpl 0,15 (1)	wenge cpl 0,15	dąb cpl 0,15	dąb szary cpl 0,15
STANDARD	CPL 0,2 CPL 0,7	biały* cpl 0,2 cpl 0,7	popielaty cpl 0,2 cpl 0,7	antracyt satin cpl 0,2 cpl 0,7	dąb classic cpl 0,2 cpl 0,7	dąb retro cpl 0,2 cpl 0,7	orzech classic cpl 0,2 cpl 0,7	NOWOŚĆ				

\* Folia biała gładka imitująca powierzchnię malowaną.  
(1) Powłoka AntiFinger.

# WIESIA RC2 AP1 - AP30

- wyposażenie tak jak WIESIA A0 RC2.

# WIESIA RC3 AP1 - AP30

- wyposażenie tak jak WIESIA A0 RC3.

TECHNOLOGIA		WIESIA RC2 AP1-AP30	WIESIA RC3 AP1-AP30
STANDARD	3D	netto 2769,00 brutto 3405,87	netto 3079,00 brutto 3787,17
STANDARD	PLUS	netto 2939,00 brutto 3614,97	netto 3249,00 brutto 3996,27
STANDARD	CPL 0,2	netto 2969,00 brutto 3651,87	netto 3269,00 brutto 4020,87
STANDARD	CPL 0,7	netto 3109,00 brutto 3824,07	netto 3409,00 brutto 4193,07



WIESIA RC2 i RC3 AP1, WIESIA RC2 i RC3 AP2, WIESIA RC2 i RC3 AP3, WIESIA RC2 i RC3 AP4

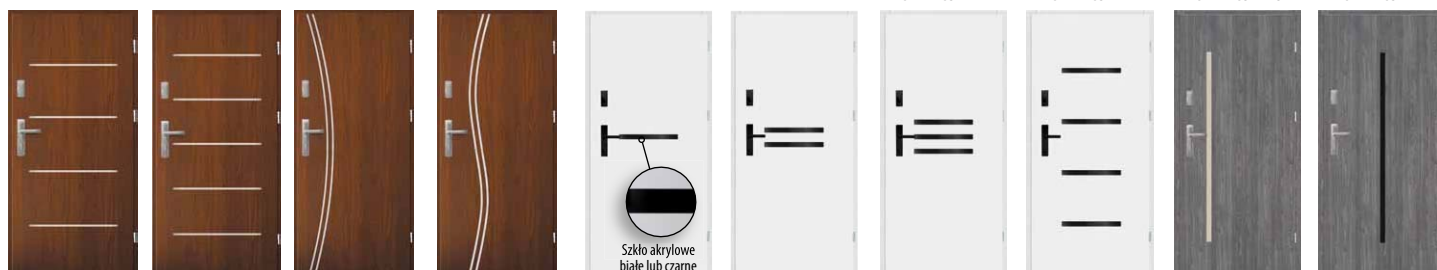

WIESIA RC2 i RC3 AP5, WIESIA RC2 i RC3 AP6, WIESIA RC2 i RC3 AP9, WIESIA RC2 i RC3 AP10, WIESIA RC2 i RC3 AP11, WIESIA RC2 i RC3 AP12, WIESIA RC2 i RC3 AP13, WIESIA RC2 i RC3 AP14, WIESIA RC2 i RC3 AP17, WIESIA RC2 i RC3 AP18

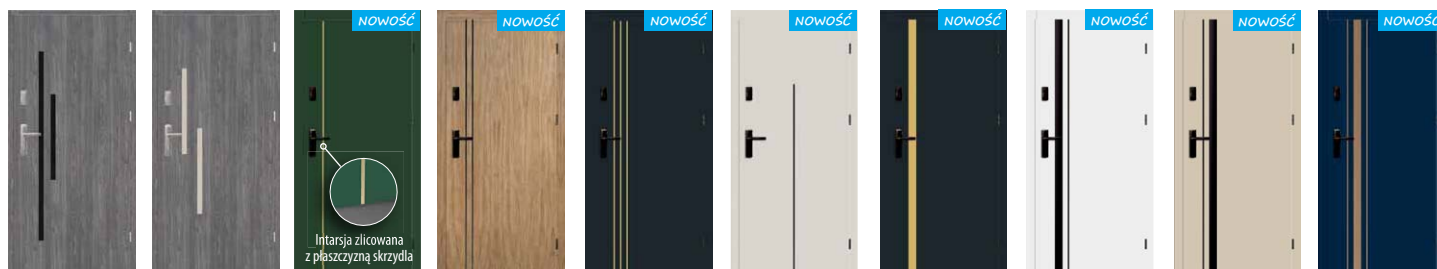

WIESIA RC2 i RC3 AP20, WIESIA RC2 i RC3 AP21, WIESIA RC2 i RC3 AP23, WIESIA RC2 i RC3 AP24, WIESIA RC2 i RC3 AP25, WIESIA RC2 i RC3 AP26, WIESIA RC2 i RC3 AP27, WIESIA RC2 i RC3 AP28, WIESIA RC2 i RC3 AP29, WIESIA RC2 i RC3 AP30

Aplikacje i intarsje w standardzie występują z jednej strony wg poniższych schematów, zaznaczyć w zamówieniu:

- Aplikacja INOX lub czarna, naklejana na płaszczyznę skrzydła o szerokości 18 mm (WIESIA RC2 i RC3 od AP1 do AP10),
- Aplikacja szkło akrylowe zlicowane z płaszczyznę skrzydła, czarne lub białe o szerokości 40 mm (WIESIA RC2 i RC3 od AP11 do AP21),
- Intarsja zlicowana z płaszczyznę skrzydła, stal szczotkowana, czarna, złoto szczotkowane, miedź szczotkowana o szerokości 8 i 60 mm (WIESIA RC2 i RC3 od AP23 do AP30).

## Wybór opcji i koloru - zaznaczyć w zamówieniu.

Dopłata do aplikacji dwustronnej: 250,00 zł (307,50 zł brutto).

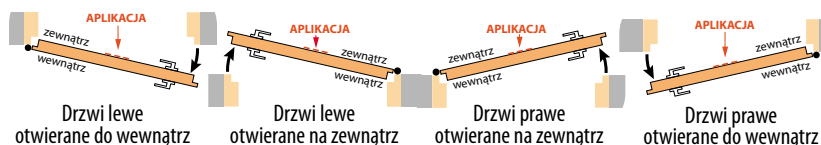

Drzwi lewe otwierane do wewnątrz, Drzwi lewe otwierane na zewnątrz, Drzwi prawe otwierane na zewnątrz, Drzwi prawe otwierane do wewnątrz

### WYMIARY DRZWI RC2 I RC3

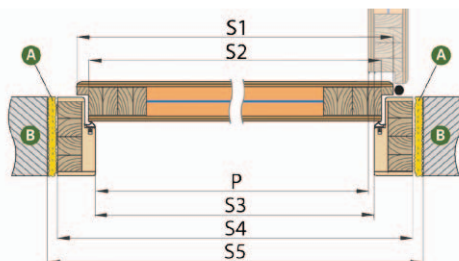
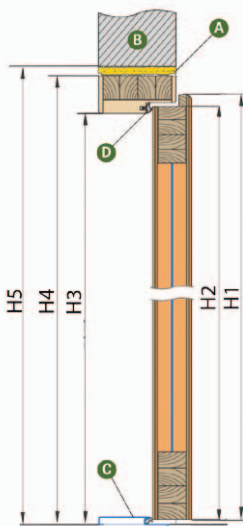

	H1	H2	H3	H4	H5	
	2035	2022	2024	2068	2088	
Szerokość drzwi	S1	S2	P	S3	S4	S5
„80N”	804	778	759	764	852	892
„80”	848	822	803	808	896	936
„90E”	948	922	903	908	996	1036
„100”	1048	1022	1003	1008	1096	1136

### WZMOCNIENIE DRZWI RC3

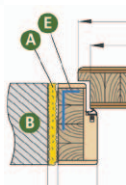

- A** • pianka montażowa,
- B** • mur,
- C** • próg z blachy nierdzewnej lub drewniany,
- D** • uszczelka gumowa,
- E** • wzmocnienie wewnętrzne ościeżnicy kątownikiem stalowym (od strony blach zaczepowych).



Zabudowa muru występuje z wewnętrznym kątownikiem 60 mm lub 80 mm, kątownik zewnętrzny z klipsami 60 mm lub 80 mm za dopłatą.

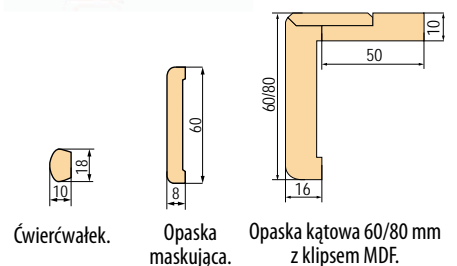

Ćwierćwałek. Opaska maskująca. Opaska kątowna 60/80 mm z klipsem MDF.

### OPCJE ZA DOPLATĄ:

Dopłata do drzwi „100”:

Dopłata za okucia w kolorze czarnym (klamka+wkładka+wizjer):

Zabudowa muru w zakresach: 90-130, 130-170 mm:

Zabudowa muru w zakresach: 170-210, 210-250 mm:

Zabudowa muru w zakresach: 250-290, 290-330, 330-370, 370-410, 410- 450 mm:

Opaska kątowna 80 mm z klipsami (w zestawie 3 sztuki klipsa) do ościeżnicy stałej:

Dopłata za opaskę 80 mm łączoną pod kątem prostym (90°)

Opaska, ćwierćwałek:

Skrócenie drzwi do 8 cm co 1 cm:

Samozamykacz ramieniowy bez wzmocnienia, kolory: srebrny, czarny, biały, brązowy:

Wzmocnienie w skrzydle pod samozamykacz:

Ostonki metalowe zawiasu (nikiel satyna, patyna, chrom połysk, mosiądz połysk, biały, czarny) kpl. na 1 zawias:

Wykończenie krawędzi skrzydła w kolorze czarnym:

Panele boczne i górne:

Ościeżnice stalowe stałe i regulowane:

	Dopłata do wyposażenia standardowego		Cena zakupu samego akcesoria	
	zł netto	zł brutto	zł netto	zł brutto
	<b>90,00</b>	110,70	-	-
• WIESIA RC2	<b>200,00</b>	246,00	-	-
• WIESIA RC3	<b>270,00</b>	332,10	-	-
• 3D, PLUS, CPL 0,15	<b>505,00</b>	621,15	<b>505,00</b>	621,15
• CPL 0,2	<b>580,00</b>	713,40	<b>580,00</b>	713,40
• 3D, PLUS, CPL 0,15	<b>660,00</b>	811,80	<b>660,00</b>	811,80
• CPL 0,2	<b>740,00</b>	910,20	<b>740,00</b>	910,20
• 3D, PLUS, CPL 0,15	<b>820,00</b>	1008,60	<b>820,00</b>	1008,60
• CPL 0,2	<b>890,00</b>	1094,70	<b>890,00</b>	1094,70
• 3D, PLUS, CPL 0,15	<b>165,00</b>	202,95	<b>165,00</b>	202,95
• CPL 0,2	<b>247,00</b>	303,81	<b>247,00</b>	303,81
	<b>120,00</b>	147,60	<b>120,00</b>	147,60
		strona 42		
	<b>150,00</b>	184,50	-	-
	<b>310,00</b>	381,30	<b>310,00</b>	381,30
	<b>30,00</b>	36,90	-	-
	<b>16,00</b>	19,68	<b>16,00</b>	19,68
	<b>85,00</b>	104,55	-	-
		wycena indywidualna		
		wycena indywidualna		

## DRZWI PŁYTOWE WEWNĘTRZNE WEJŚCIOWE PRZECIWPÓŻAROWE LEDA EI30 I LEDA EI60

### FUNKCJE PRZECIWPÓŻAROWE, DYMOSZCZELNE I AKUSTYCZNE ZAPEWNIĄ WYŁĄCZNIE MONTAŻ KOMPLETNEGO ZESTAWU W KTÓRYM OTRZYMAJĄ PAŃSTWO:

- skrzydło drzwiowe wykonane w technologii STANDARD, wypełnione specjalistyczną płytą HALSPAN EI30 o grubości 50 mm lub EI60 o grubości 60 mm, skrzydło drzwiowe fabrycznie wyposażone w: uszczelki, zamek, zawiasy i próg opadający,
- ościeżnicę stałą drewnianą przeciwpożarową z uszczelką ogniową oraz blachę zaczepową z regulacją,
- klamkę, wkładkę, samozamykacz ramieniowy- w cenie kompletu.

Wyposażenie zgodne z Polską Normą.

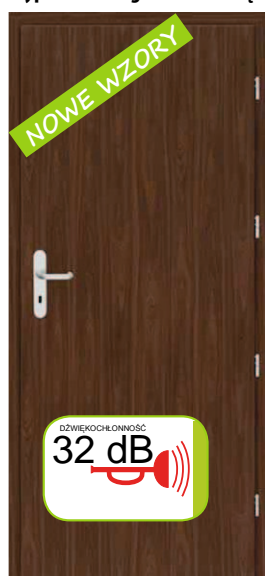

TECHNOLOGIA	LEDA EI30	LEDA EI60
STANDARD 3D	<b>zł netto 2969,00</b> zł brutto 3651,87	<b>3499,00</b> 4303,77
STANDARD PLUS CPL 0,15	<b>zł netto 2969,00</b> zł brutto 3651,87	<b>3499,00</b> 4303,77
STANDARD CPL 0,2	<b>zł netto 3119,00</b> zł brutto 3836,37	<b>3639,00</b> 4475,97
STANDARD CPL 0,7	<b>zł netto 3349,00</b> zł brutto 4119,27	<b>3859,00</b> 4746,57



LEDA EI30, EI60, "80, 90, 100, 110"

LEDA S3 EI30, "90, 100, 110"

LEDA S4 EI30, EI60, "90, 100, 110"

LEDA S5 EI30, "80, 90, 100, 110"

LEDA S6 EI30, EI60, "80, 90, 100, 110"

LEDA S7 EI30, "80, 90, 100, 110"

LEDA S8 EI30, EI60, "80, 90, 100, 110"

Dostępne szerokości: 80, 90 cm. 100 cm, 110 cm - za dopłatą (tabela strona 59).

## DOSTĘPNE KOLORY:



biały classic 3D*	biały modern 3D*	dąb 3D	jasna akacja 3D	jasny dąb 3D	dąb szary 3D	złoty dąb 3D	orzech ciemny 3D
-------------------	------------------	--------	-----------------	--------------	--------------	--------------	------------------



biały plus*	kora biała plus	dąb natur plus	dąb średni plus	orzech plus	klon szary plus	jesion grafit plus	beton plus
-------------	-----------------	----------------	-----------------	-------------	-----------------	--------------------	------------



biały *(1) cpl 0,15	cappuccino cpl 0,15 (1)	popielaty cpl 0,15 (1)	jasnoszary cpl 0,15 (1)	ciemnozielony cpl 0,15 (1)	granatowy cpl 0,15 (1)	antracyt cpl 0,15 (1)	czarny cpl 0,15 (1)	wenge cpl 0,15	dąb cpl 0,15	dąb szary cpl 0,15
---------------------	-------------------------	------------------------	-------------------------	----------------------------	------------------------	-----------------------	---------------------	----------------	--------------	--------------------



biały* cpl 0,2 cpl 0,7	popielaty cpl 0,2 cpl 0,7	antracyt satyn cpl 0,2 cpl 0,7	dąb classic cpl 0,2 cpl 0,7	dąb retro cpl 0,2 cpl 0,7	orzech classic cpl 0,2 cpl 0,7
------------------------	---------------------------	--------------------------------	-----------------------------	---------------------------	--------------------------------

**NOWOŚĆ**

\* Folia biała gładka imitująca powierzchnię malowaną.

(1) Powłoka AntiFinger.

## OPCJE ZA DOPŁATĄ:

	Dopłata do wyposażenia standardowego		Cena zakupu samego akcesoria	
	zł netto	zł brutto	zł netto	zł brutto
Klamka JOWISZ długi szyld, wkładka, kolor INOX:	<b>w cenie</b>	w cenie	<b>110,00</b>	135,30
Wkładka srebrna:	<b>w cenie</b>	w cenie	<b>50,00</b>	61,50
Samozamykacz ramieniowy ppoż. w kolorach: srebrny, czarny, biały, brązowy:	<b>w cenie</b>	w cenie	-	-
Dopłata do drzwi „100”:	<b>500,00</b>	615,00	-	-
Dopłata do drzwi „110”:	<b>550,00</b>	676,50	-	-
Kratka wentylacyjna ppoż.:	<b>1350,00</b>	1660,50	-	-
Elektrozaczep ppoż. awersyjny:	<b>1880,00</b>	2312,40	-	-
Zamek ppoż. zasuwkowy górny:	<b>230,00</b>	282,90	-	-
Ostonki metalowe zawiasu (chrom matowy, czarne), cena za 1 kpl. na 1 zawias:	<b>25,00</b>	30,75	<b>25,00</b>	30,75
Wizjer ppoż. chrom satyna:	<b>90,00</b>	110,70	<b>90,00</b>	110,70
Zabudowa muru EI 30 w zakresie od 100-460 mm co 40 mm (cena nie zawiera opaski kątovej z klipsem):	• 3D, PLUS, CPL 0,15 • CPL 0,2	971,70 1340,70	<b>790,00</b> <b>1090,00</b>	971,70 1340,70
Zabudowa muru EI 60 w zakresie od 120-480 mm co 40 mm (cena nie zawiera opaski kątovej z klipsem):	• 3D, PLUS, CPL 0,15 • CPL 0,2	971,70 1340,70	<b>790,00</b> <b>1090,00</b>	971,70 1340,70
Opaska kątovej 60 i 80 mm z klipsami (w zestawie 3 sztuki klipsa) do ościeżnicy stałej lub do zabudowy muru:	• 3D, PLUS, CPL 0,15 • CPL 0,2	202,95 303,81	<b>165,00</b> <b>247,00</b>	202,95 303,81
LEDA EI30 szklenie (ognioodporne, przezroczyste - stała szerokość szklenia niezależnie od szerokości drzwi):	• S3	1328,40	-	-
	• S5 i S7	885,60	-	-
	• S4, S6 i S8	627,30	-	-
	• S4, S6 i S8	1070,10	-	-
LEDA EI60 szklenie		104,55	-	-
Wykończenie krawędzi skrzydła w kolorze czarnym	<b>85,00</b>	104,55	-	-
Drzwi dwuskrzydłowe:			wycena indywidualna	
Wykonanie drzwi na nietypową wysokość:			wycena indywidualna	
Panele boczne i górne:			wycena indywidualna	
Ościeżnice stalowe stałe i regulowane:			wycena indywidualna	

## WYMIARY DRZWI PPOŻ.

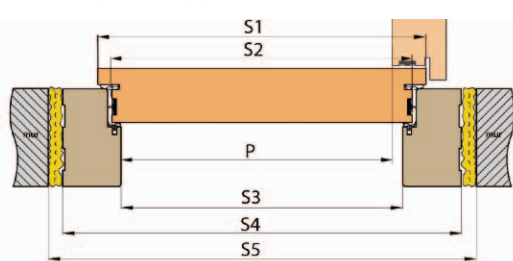

H1	H2	H3	H4	H5
2030	2017	2014	2068	2088

Szerokość drzwi	S1	S2	S3	S4	S5	P
„80”	860	834	817	925	955	805
„90”	960	934	917	1025	1055	905
„100”	1060	1034	1017	1125	1155	1005
„110”	1160	1134	1117	1225	1255	1105

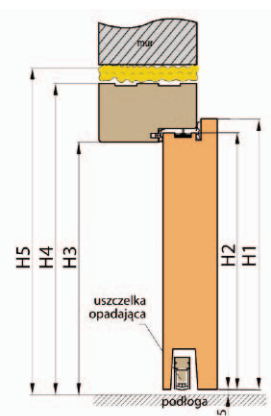

## PRZEKRÓJ OŚCIEŻNICY STAŁEJ PPOŻ.

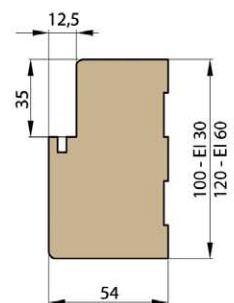

## PRZEKRÓJ OŚCIEŻNICY Z ZABUDOWĄ MURU I OPASKĄ KĄTOWĄ Z KLIPSEM

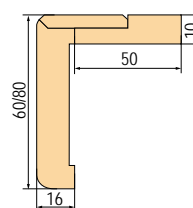
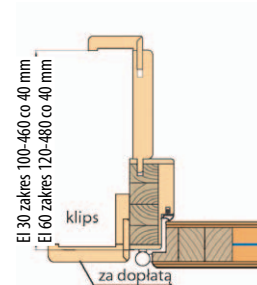

Opaska kątovej 60/80 mm z klipsem MDF za dopłatą



Klamka bezpieczna JOWISZ

# DRZWI STALOWE ZEWNĘTRZNE SYSTEM 55

Pragniemy przedstawić Państwu drzwi stalowe zewnętrzne:  
**SYSTEM 55** - skrzydło o grubości 55 mm,  
 wypełnione polistyrenem spienionym  
 z ościeżnicą stalową.



## Wyposażenie kompletnych drzwi 55 w standardzie:

Dostępna ościeżnica:

FD-25/21C-55

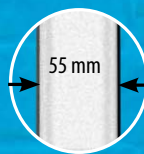
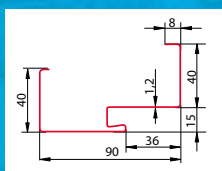

Skrzydło drzwiowe z uszczelką o grubości 55 mm wypełnione polistyrenem spienionym.

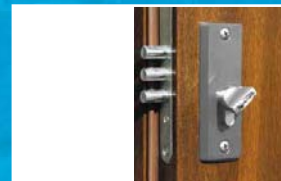

Zamek dodatkowy górny 3-ryglowy z wkładko-gałą w systemie jednego klucza.

Ościeżnica zmontowana laminowana w kolorze skrzydła z uszczelką.



Trzy bolce antywyważeniowe.



Trzy zawiasy regulowane.



Próg ze stali nierdzewnej z uszczelką zintegrowany z ościeżnicą.



**NOWOŚĆ:**  
 NAWIERCONE OTWORY POD KLAMKĘ I SZYLD SHARK.



Klamka SHARK INOX i szyld górny.



Zaczep regulowany.

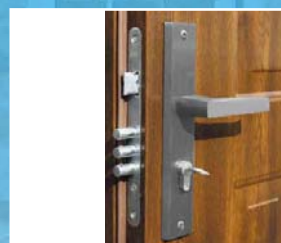

Zamek główny 3-ryglowy z wkładką w systemie jednego klucza.

W opcji bez dopłaty:

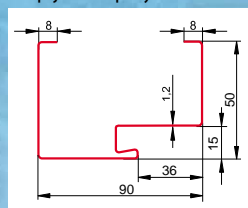

Ościeżnica stalowa FD-25/21B-55.

W opcji za dopłatą:

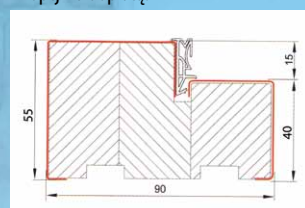

Ciepła ościeżnica stalowo-drewniana z uszczelką i zawiasem 3D.

W opcji za dopłatą:

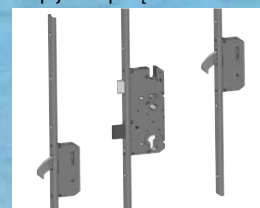

Zamek listwowy.



**DRZWI DOSTARCZAMY KOMPLETNIE ZMONTOWANE  
 (SKRZYDŁO + OŚCIEŻNICA + PRÓG ZINTEGROWANY)  
 ŁATWY MONTAŻ!!!**



Producent zaleca montaż drzwi pod zadaszeniem oraz metodą otwierania na zewnątrz.

# DRZWI STALOWE ZEWNĘTRZNE SYSTEM 55 LUX

Pragniemy przedstawić Państwu drzwi stalowe zewnętrzne:

**SYSTEM 55** - skrzydło o grubości 55 mm,

**LUX** - wypełnione pianką poliuretanową,  
z ościeżnicą stalową.



## Wyposażenie kompletnych drzwi 55 LUX w standardzie:

Dostępna ościeżnica:

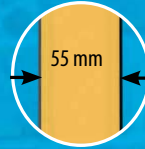
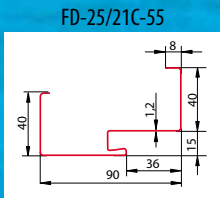

Skrzydło drzwiowe z uszczelką o grubości 55 mm wypełnione pianką poliuretanową.



Zamek dodatkowy górny 3-ryglowy z wkładko-gałką w systemie jednego klucza.

Ościeżnica zmontowana laminowana w kolorze skrzydła z uszczelką.



Trzy bolce antywyważeniowe.



Trzy zawiasy regulowane.



Próg ze stali nierdzewnej z uszczelką zintegrowany z ościeżnicą.



**NOWOŚĆ:**  
NAWIERCONE OTWORY POD KLAMKĘ I SZYLD SHARK.



Klamka SHARK INOX i szyld górny.



Zaczepek regulowany.

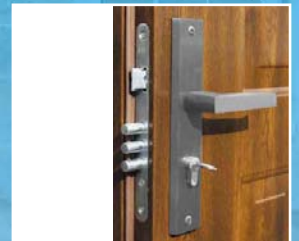

Zamek główny 3-ryglowy z wkładką w systemie jednego klucza.

W opcji bez dopłaty:

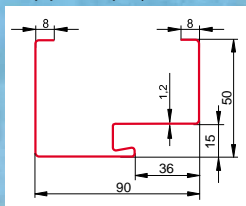

Ościeżnica stalowa FD-25/21B-55.

W opcji za dopłatą:

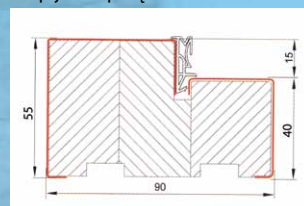

Ciepła ościeżnica stalowo-drewniana z uszczelką i zawiasem 3D.

W opcji za dopłatą:

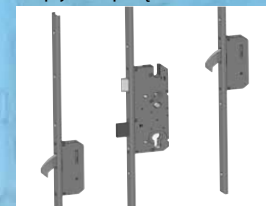

Zamek listwowy.



**DRZWI DOSTARCZAMY KOMPLETNIE ZMONTOWANE  
(SKRZYDŁO + OŚCIEŻNICA + PRÓG ZINTEGROWANY)  
ŁATWY MONTAŻ!!!**



Producent zaleca montaż drzwi pod zadaszeniem oraz metodą otwierania na zewnątrz.

# DRZWI STALOWE ZEWNĘTRZNE SYSTEM 72 LUX

Pragniemy przedstawić Państwu drzwi stalowe zewnętrzne:

**SYSTEM 72** - skrzydło o grubości 72mm,

**LUX** - wypełnione pianką poliuretanową,  
z ościeżnicą stalową.



## Wyposażenie kompletnych drzwi 72 LUX w standardzie:

Dostępna ościeżnica:

FD-25/21B-72

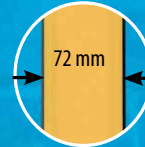
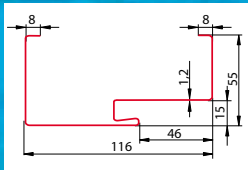

Skrzydło drzwiowe z uszczelką o grubości 72 mm wypełnione pianką poliuretanową.



Zamek dodatkowy górny 3-ryglowy z wkładko-gałką w systemie jednego klucza.

Ościeżnica zmontowana laminowana w kolorze skrzydła z uszczelką.



Trzy bolce antywyważeniowe.

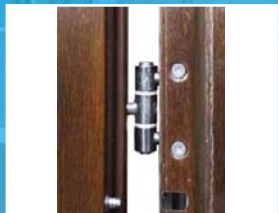

Trzy zawiasy regulowane.



Próg ze stali nierdzewnej z uszczelką zintegrowany z ościeżnicą.



**NOWOŚĆ:**  
NAWIERCONE OTWORY POD KLAMKĘ I SZYLD SHARK.



Klamka SHARK INOX i szyld górny.



Zaczep regulowany.



Zamek główny 3-ryglowy z wkładką w systemie jednego klucza.

W opcji za dopłatą:

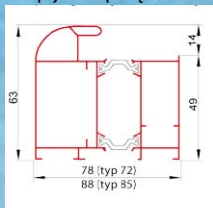

Ciepła ościeżnica aluminiowa z uszczelką.

W opcji za dopłatą:

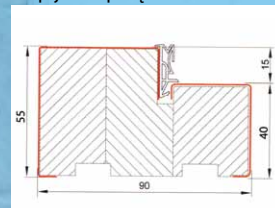

Ciepła ościeżnica stalowo-drewniana z uszczelką i zawiasem 3D.

W opcji za dopłatą:

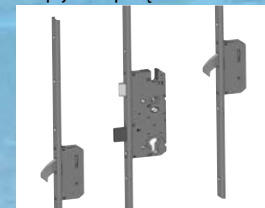

Zamek listwowy.



**DRZWI DOSTARCZAMY KOMPLETNIE ZMONTOWANE  
(SKRZYDŁO + OŚCIEŻNICA + PRÓG ZINTEGROWANY)  
ŁATWY MONTAŻ!!!**



Producent zaleca montaż drzwi pod zadaszeniem oraz metodą otwierania na zewnątrz.

# DRZWI STALOWE ZEWNĘTRZNE SYSTEM 72 LUX TERMO

Pragniemy przedstawić Państwu drzwi stalowe zewnętrzne:

**SYSTEM 72** - skrzydło o grubości 72 mm,

**LUX** - wypełnione pianką poliuretanową,

**TERMO** - z ościeżnicą stalowo-drewnianą.



## Wyposażenie kompletnych drzwi 72 LUX TERMO w standardzie:

Dostępna ościeżnica:

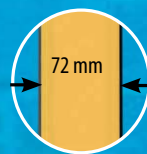
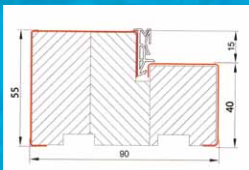

Skrzydło drzwiowe z uszczelką o grubości 72 mm wypełnione pianką poliuretanową.

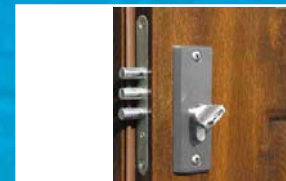

Zamek dodatkowy górny 3-ryglowy z wkładką-gałką w systemie jednego klucza.

Ciepła ościeżnica stalowo-drewniana zmontowana z uszczelką i zawiasem 3D.



Trzy bolce antywyważeniowe.



Trzy wzmacniane zawiasy regulowane 3D dwustrzpieniowe z osłonkami.



Ciepły próg aluminiowy z przekładką termiczną i uszczelką zintegrowany z ościeżnicą.



**NOWOŚĆ:**  
NAWIERCONE OTWORY POD KLAMKĘ I SZYLD SHARK.



Klamka SHARK INOX i szyld górny.



Zaczep regulowany.

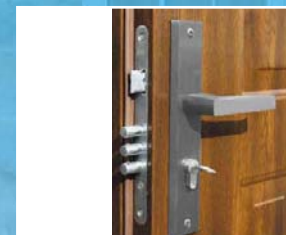

Zamek główny 3-ryglowy z wkładką w systemie jednego klucza.

W opcji za dopłatą:

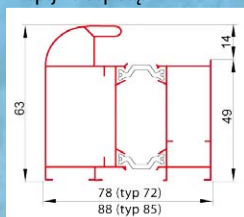

Ciepła ościeżnica aluminiowa z uszczelką.

W opcji za dopłatą:

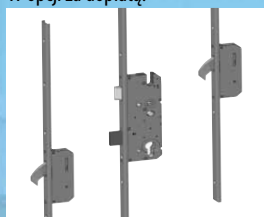

Zamek listwowy.



**DRZWI DOSTARCZAMY KOMPLETNIE ZMONTOWANE (SKRZYDŁO + OŚCIEŻNICA + PRÓG ZINTEGROWANY) ŁATWY MONTAŻ!!!**

Producent zaleca montaż drzwi pod zadaszeniem oraz metodą otwierania na zewnątrz.



# DRZWI STALOWE ZEWNĘTRZNE SYSTEM 85 LUX TERMO PLUS

Pragniemy przedstawić Państwu drzwi stalowe zewnętrzne:

**SYSTEM 85** - skrzydło o grubości 85 mm,

**LUX** - wypełnione pianką poliuretanową,

**TERMO** - z ościeżnicą stalowo-drewnianą,

**PLUS** - zamek listwowy.



## Wyposażenie kompletnych drzwi 85 LUX TERMO PLUS w standardzie:

Dostępna ościeżnica:

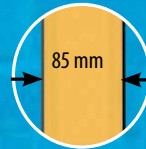
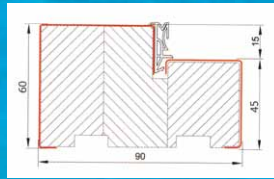

Skrzydło drzwiowe z uszczelką o grubości 85 mm wypełnione pianką poliuretanową.

Ciepła ościeżnica stalowo-drewniana zmontowana z uszczelką i zawiasem 3D.



Trzy bolce antywyważeniowe.



Trzy wzmacniane zawiasy regulowane 3D dwutrzipieniowe z osłonkami.



Ciepły próg aluminiowy z przekładką termiczną i uszczelką zintegrowany z ościeżnicą.



**NOWOŚĆ:**  
NAWIERCONE OTWORY  
POD KLAMKĘ SHARK

Klamka SHARK INOX (klamka na długim szyldzie, gałkowkładka).

Wielopunktowy zamek listwowy MACO wyposażony w trzy języki z cichą zapadką.

Trzy zaczepy zamka listwowego z regulowanym dociskiem.

W opcji za dopłatą:

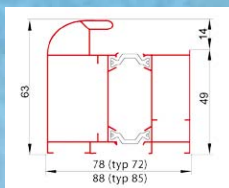

Ciepła ościeżnica aluminiowa z uszczelką.



**DRZWI DOSTARCZAMY KOMPLETNIE ZMONTOWANE  
(SKRZYDŁO + OŚCIEŻNICA + PRÓG ZINTEGROWANY)  
ŁATWY MONTAŻ!!!**





# DRZWI STALOWE ZEWNĘTRZNE SYSTEM 101 LUX TERMO PLUS

Pragniemy przedstawić Państwu drzwi stalowe zewnętrzne:  
**SYSTEM 101 MASTER THERM** - drzwi o grubości 101 mm,  
**LUX** - wypełnione pianką poliuretanową,  
**TERMO** - z ościeżnicą stalowo-drewnianą,  
**PLUS** - zamek listwowy.

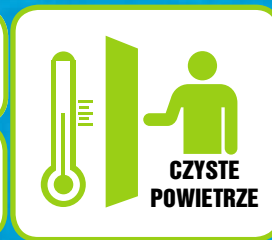

Drzwi powstały z myślą o klientach, którzy poszukują oszczędności energii oraz bezpieczeństwa przy jednoczesnym zachowaniu nietuzinkowej estetyki. Dołożyliśmy wszelkich starań, aby drzwi spełniały Państwa oczekiwania w zakresie energooszczędności czego dowodem są najlepsze na rynku parametry techniczne. Oferujemy najgrubsze drzwi (101 mm) z 4 stroną przylgą wyróżniające się najniższym współczynnikiem izolacyjności cieplnej (Ud od 0,63). Na szczególną uwagę zasługuje użyty w drzwiach 101 zamek hakowobolcowy. Zadbaliśmy o komfort użytkowania poprzez zastosowanie łożyskowanych zawiasów z regulacją w trzech płaszczyznach oraz zamka z cichą zapadką.

## Wyposażenie kompletnych drzwi 101 LUX TERMO PLUS w standardzie:

Dostępna ościeżnica:



Ciepła ościeżnica stalowo-drewniana z uszczelką.

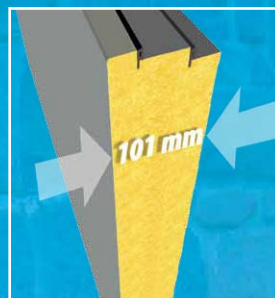

Skrzydło drzwiowe z 2 uszczelkami o grubości 101 mm wypełnione pianką poliuretanową.



Cztery bolce antywyważeniowe.



Zaczep regulowany.



Trzy zawiasy 3D regulowane z osłonkami.

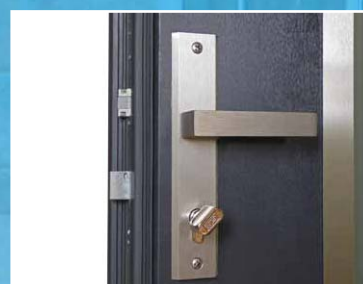

Klamka AXA HAGA (klamka na długim sztyldzie, gałkowkładka).



Próg aluminiowy z przekładką termiczną z uszczelką, zintegrowany z ościeżnicą.



Zamek hakowo-bolcowy ROTO z cichą zapadką.

**DRZWI DOSTARCZAMY KOMPLETNIE ZMONTOWANE**  
**(SKRZYDŁO + OŚCIEŻNICA + PRÓG ZINTEGROWANY)**  
**ŁATWY MONTAŻ!!!**

Producent zaleca montaż drzwi pod zadaszeniem oraz metodą otwierania na zewnątrz.



# TEMIDA WZÓR 1



## Kolory STANDARD

złoty dąb
ciemny orzech
antracyt drewnopodobny

## Kolory PREMIUM

antracyt struktura
czarny drewnopodobny <sup>(1) (2)</sup>
czarny struktura

dąb turner
winchester

biały drewnopodobny <sup>(1) (2)</sup>
--

biały struktura
-----------------

jasnoszary <sup>(1) (2)</sup>
-------------------------------

zielony
---------

czerwony
----------

niebieski
-----------

dąb sheffield <sup>(1) (2)</sup>
----------------------------------

dąb bielony <sup>(1) (2)</sup>
--------------------------------

dąb sonoma <sup>(1) (2)</sup>
-------------------------------

mahoń <sup>(1) (2)</sup>
--------------------------

Kolory RAL wycena indywidualna



DRZWI DOSTĘPNE OD RĘKI  
55,  
55 LUX  
72 LUX,  
72 LUX TERMO

KOLOR: ŻŁOTY DĄB, CIEMNY ORZECH,  
ANTRACYT DREWNOPODOBNY.  
ROZMIAR: „80E”, „90E”.  
WSZYSTKIE SZKLENIA.

TECHNOLOGIA	zł netto	zł brutto	Ud=W/(m²K) szklone
55	3149,00	3873,27	1,6
55 LUX	3399,00	4180,77	1,5
72 LUX	4109,00	5054,07	1,3
72 LUX TERMO	4864,00	5982,72	1,1
85 LUX TERMO PLUS	<b>NOWOŚĆ</b> 6599,00	8116,77	1,0
101 LUX TERMO PLUS	<b>NOWOŚĆ</b> 8499,00	10453,77	0,70



Drzwi stalowe zewnętrzne jednoskrzydłowe, gładkie.

Szerokość: 80E, 90E, **80N, 90N**. Za dopłatą strona 84: 100E, **100N**.

**Niedostępna: TEMIDA 85 (100E i 100N), TEMIDA 101 (80N, 90N, 100N).**

Kolory: STANDARD bez dopłaty.

**PREMIUM dopłata: 55 i 55 LUX: 150,00 zł (184,50 zł brutto).**

**72 LUX, 72 LUX TERMO, 85 i 101 LUX TERMO PLUS: 250,00 zł (307,50 zł brutto).**

Ościeżnica regulowana - wycena indywidualna. Opcje za dopłatą strona 84.

Informacje techniczne strony 90 i 91.

## DOSTĘPNE SZKLENIA I RAMKI:

Ramka do wyboru:	Ramka do wyboru:	Ramka do wyboru:
• INOX	• INOX	• INOX
• CZARNA	• CZARNA	• CZARNA
Szklenie:	Szklenie:	Szklenie:
• SZYBA MLECZNA	• LUSTRO WENECKIE	• SZYBA PIASKOWANA

<sup>(1)</sup> Niedostępne kolory dla drzwi 85 LUX TERMO PLUS. <sup>(2)</sup> Niedostępne kolory dla szerokości 100E, 100N.

# TEMIDA WZÓR 2

NOWOŚĆ



## Kolory STANDARD

złoty dąb
ciemny orzech
antracyt drewnopodobny

## Kolory PREMIUM

antracyt struktura
czarny drewnopodobny <sup>(1) (2)</sup>
czarny struktura

dąb turner
------------

winchester
------------

biały drewnopodobny <sup>(1) (2)</sup>
--

biały struktura
-----------------

jasnoszary <sup>(1) (2)</sup>
-------------------------------

zielony
---------

czerwony
----------

niebieski
-----------

dąb sheffield <sup>(1) (2)</sup>
----------------------------------

dąb bielony <sup>(1) (2)</sup>
--------------------------------

dąb sonoma <sup>(1) (2)</sup>
-------------------------------

mahoń <sup>(1) (2)</sup>
--------------------------

Kolory RAL wycena indywidualna



DRZWI DOSTĘPNE OD RĘKI  
55,  
55 LUX  
72 LUX,  
72 LUX TERMO

KOLOR: ŻŁOTY DĄB, CIEMNY ORZECH,  
ANTRACYT DREWNOPODOBNY.  
ROZMIAR: „80E”, „90E”.  
WSZYSTKIE SZKLENIA.

TECHNOLOGIA	zł netto	zł brutto	Ud=W/(m²K) szklone
55	3149,00	3873,27	1,6
55 LUX	3399,00	4180,77	1,5
72 LUX	4109,00	5054,07	1,3
72 LUX TERMO	4864,00	5982,72	1,1
85 LUX TERMO PLUS	<b>NOWOŚĆ</b> 6599,00	8116,77	1,0
101 LUX TERMO PLUS	<b>NOWOŚĆ</b> 8499,00	10453,77	0,70



Drzwi stalowe zewnętrzne jednoskrzydłowe, gładkie.

Szerokość: 80E, 90E, **80N, 90N**. Za dopłatą strona 84: 100E, **100N**.

**Niedostępna: TEMIDA 85, (100E i 100N), TEMIDA 101 (80N, 90N, 100N).**

Kolory: STANDARD bez dopłaty.

**PREMIUM dopłata: 55 i 55 LUX: 150,00 zł (184,50 zł brutto).**

**72 LUX, 72 LUX TERMO, 85 i 101 LUX TERMO PLUS: 250,00 zł (307,50 zł brutto).**

Ościeżnica regulowana - wycena indywidualna. Opcje za dopłatą strona 84.

Informacje techniczne strony 90 i 91.

## DOSTĘPNE SZKLENIA I RAMKI:

Ramka do wyboru:	Ramka do wyboru:	Ramka do wyboru:
• INOX	• INOX	• INOX
• CZARNA	• CZARNA	• CZARNA
Szklenie:	Szklenie:	Szklenie:
• SZYBA MLECZNA	• LUSTRO WENECKIE	• SZYBA PIASKOWANA

<sup>(1)</sup> Niedostępne kolory dla drzwi 85 LUX TERMO PLUS. <sup>(2)</sup> Niedostępne kolory dla szerokości 100E, 100N.

# TEMIDA WZÓR 3

NOWOŚĆ

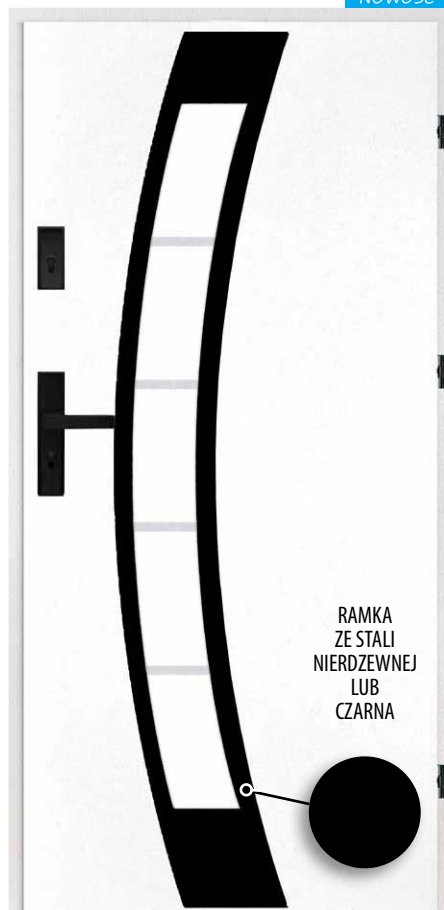

RAMKA ZE STALI NIERDZEWNEJ LUB CZARNA

## Kolory STANDARD

złoty dąb
ciemny orzech
antracyt drewnopodobny

## Kolory PREMIUM

antracyt struktura
czarny drewnopodobny <sup>(1) (2)</sup>
czarny struktura

dąb turner
winchester
biały drewnopodobny <sup>(1) (2)</sup>

biały struktura
jasnoszary <sup>(1) (2)</sup>
zielony

czerwony
niebieski
dąb sheffield <sup>(1) (2)</sup>

dąb bielony <sup>(1) (2)</sup>
dąb sonoma <sup>(1) (2)</sup>
mahoń <sup>(1) (2)</sup>

Kolory RAL wycena indywidualna



DRZWI DOSTĘPNE OD RĘKI  
55,  
55 LUX  
72 LUX,  
72 LUX TERMO

KOLOR: ŻŁOTY DĄB, CIEMNY ORZECH,  
ANTRACYT DREWNOPODOBNY.  
ROZMIAR: „80E”, „90E”.  
WSZYSTKIE SZKLENIA.

TECHNOLOGIA	zł netto	zł brutto	Ud=W/(m²K) szklone
55	3779,00	4648,17	1,6
55 LUX	4029,00	4955,67	1,5
72 LUX	4749,00	5841,27	1,3
72 LUX TERMO	5504,00	6769,92	1,1
85 LUX TERMO PLUS <b>NOWOŚĆ</b>	6999,00	8608,77	1,0

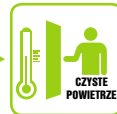

Drzwi stalowe zewnętrzne jednoskrzydłowe, gładkie.  
Szerokość: 80E, 90E, **80N, 90N**. Za dopłatą strona 84: 100E, **100N** (niedostępna TEMIDA 85).

Kolory: STANDARD bez dopłaty,  
**PREMIUM dopłata: 55 i 55 LUX: 150,00 zł (184,50 zł brutto).**  
**72 LUX, 72 LUX TERMO, 85 LUX TERMO PLUS: 250,00 zł (307,50 zł brutto).**

Ościeżnica regulowana - wycena indywidualna. Opcje za dopłatą strona 84.  
Informacje techniczne strony 90 i 91.  
**Maksymalne skrócenie drzwi do 100 mm.**

## DOSTĘPNE SZKLENIA I RAMKI:



Ramka do wyboru:  
• INOX  
• CZARNA

Szklenie:  
• SZYBA MLECZNA



Ramka do wyboru:  
• INOX  
• CZARNA

Szklenie:  
• LUSTRO WENECKIE



Ramka do wyboru:  
• INOX  
• CZARNA

Szklenie:  
• SZYBA PIASKOWANA

<sup>(1)</sup> Niedostępne kolory dla drzwi 85 LUX TERMO PLUS. <sup>(2)</sup> Niedostępne kolory dla szerokości 100E, 100N.

# TEMIDA WZÓR 4

NOWOŚĆ



RAMKA ZE STALI NIERDZEWNEJ LUB CZARNA

## Kolory STANDARD

złoty dąb
ciemny orzech
antracyt drewnopodobny

## Kolory PREMIUM

antracyt struktura
czarny drewnopodobny <sup>(1) (2)</sup>
czarny struktura

dąb turner
winchester
biały drewnopodobny <sup>(1) (2)</sup>

biały struktura
jasnoszary <sup>(1) (2)</sup>
zielony

czerwony
niebieski
dąb sheffield <sup>(1) (2)</sup>

dąb bielony <sup>(1) (2)</sup>
dąb sonoma <sup>(1) (2)</sup>
mahoń <sup>(1) (2)</sup>

Kolory RAL wycena indywidualna



DRZWI DOSTĘPNE OD RĘKI  
55,  
55 LUX  
72 LUX,  
72 LUX TERMO

KOLOR: ŻŁOTY DĄB, CIEMNY ORZECH,  
ANTRACYT DREWNOPODOBNY.  
ROZMIAR: „80E”, „90E”.  
WSZYSTKIE SZKLENIA.

TECHNOLOGIA	zł netto	zł brutto	Ud=W/(m²K) szklone
55	3749,00	4611,27	1,6
55 LUX	3999,00	4918,77	1,5
72 LUX	4719,00	5804,37	1,3
72 LUX TERMO	5474,00	6733,02	1,1
85 LUX TERMO PLUS <b>NOWOŚĆ</b>	6999,00	8608,77	1,0

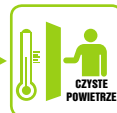

Drzwi stalowe zewnętrzne jednoskrzydłowe, gładkie.  
Szerokość: 80E, 90E, **80N, 90N**. Za dopłatą strona 84: 100E, **100N** (niedostępna TEMIDA 85).

Kolory: STANDARD bez dopłaty,  
**PREMIUM dopłata: 55 i 55 LUX: 150,00 zł (184,50 zł brutto).**  
**72 LUX, 72 LUX TERMO, 85 LUX TERMO PLUS: 250,00 zł (307,50 zł brutto).**

Ościeżnica regulowana - wycena indywidualna. Opcje za dopłatą strona 84.  
Informacje techniczne strony 90 i 91.  
**Maksymalne skrócenie drzwi do 100 mm.**

## DOSTĘPNE SZKLENIA I RAMKI:



Ramka do wyboru:  
• INOX  
• CZARNA

Szklenie:  
• SZYBA MLECZNA



Ramka do wyboru:  
• INOX  
• CZARNA

Szklenie:  
• LUSTRO WENECKIE



Ramka do wyboru:  
• INOX  
• CZARNA

Szklenie:  
• SZYBA PIASKOWANA

<sup>(1)</sup> Niedostępne kolory dla drzwi 85 LUX TERMO PLUS. <sup>(2)</sup> Niedostępne kolory dla szerokości 100E, 100N.

# TEMIDA WZÓR 5

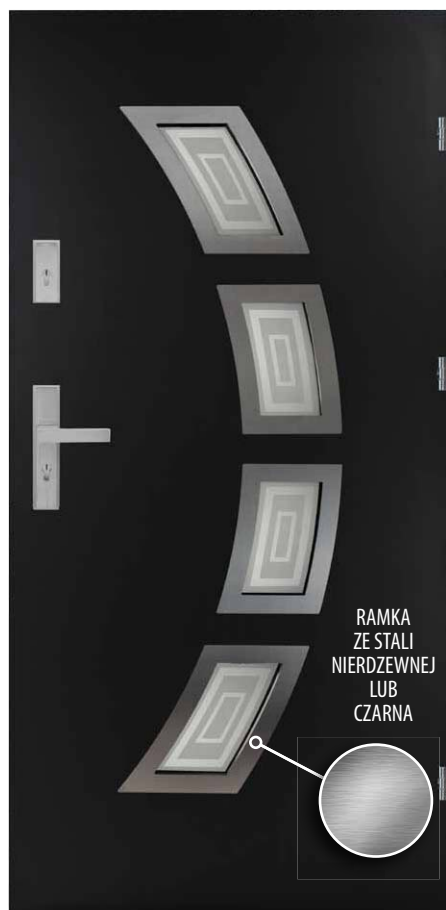

## Kolory STANDARD

złoty dąb
ciemny orzech
antracyt drewnopodobny

## Kolory PREMIUM

antracyt struktura
czarny drewnopodobny <sup>(1) (2)</sup>
czarny struktura

dąb turner
winchester

biały drewnopodobny <sup>(1) (2)</sup>
biały struktura

jasnoszary <sup>(1) (2)</sup>
-------------------------------

zielony
---------

czerwony
----------

niebieski
-----------

dąb sheffield <sup>(1) (2)</sup>
----------------------------------

dąb bielony <sup>(1) (2)</sup>
--------------------------------

dąb sonoma <sup>(1) (2)</sup>
-------------------------------

mahoń <sup>(1) (2)</sup>
--------------------------

Kolory RAL wycena indywidualna
--------------------------------

RAMKA ZE STALI NIERDZEWNEJ LUB CZARNA



55,  
55 LUX  
72 LUX,  
72 LUX TERMO

KOLOR: ŻŁOTY DĄB, CIEMNY ORZECH,  
ANTRACYT DREWNOPODOBNY.  
ROZMIAR: „80E”, „90E”.  
WSZYSTKIE SZKLENIA.

TECHNOLOGIA	zł netto	zł brutto	Ud=W/(m²K) szklone
55	3499,00	4303,77	1,6
55 LUX	3749,00	4611,27	1,5
72 LUX	4469,00	5496,87	1,3
72 LUX TERMO	5224,00	6425,52	1,1
85 LUX TERMO PLUS <b>NOWOŚĆ</b>	6699,00	8239,77	1,0



Drzwi stalowe zewnętrzne jednoskrzydłowe, gładkie.

Szerokość: 80E, 90E, **80N, 90N**. Za dopłatą strona 84: 100E, **100N** (niedostępna TEMIDA 85).

Kolory: STANDARD bez dopłaty,

**PREMIUM dopłata: 55 i 55 LUX: 150,00 zł (184,50 zł brutto).**

**72 LUX, 72 LUX TERMO, 85 LUX TERMO PLUS: 250,00 zł (307,50 zł brutto).**

Ościeżnica regulowana - wycena indywidualna. Opcje za dopłatą strona 84.

Informacje techniczne strony 90 i 91.

## DOSTĘPNE SZKLENIA I RAMKI:



<sup>(1)</sup> Niedostępne kolory dla drzwi 85 LUX TERMO PLUS. <sup>(2)</sup> Niedostępne kolory dla szerokości 100E, 100N.

# TEMIDA WZÓR 6



## Kolory STANDARD

złoty dąb
ciemny orzech
antracyt drewnopodobny

## Kolory PREMIUM

antracyt struktura
czarny drewnopodobny <sup>(1) (2)</sup>
czarny struktura

dąb turner
winchester

biały drewnopodobny <sup>(1) (2)</sup>
biały struktura

jasnoszary <sup>(1) (2)</sup>
-------------------------------

zielony
---------

czerwony
----------

niebieski
-----------

dąb sheffield <sup>(1) (2)</sup>
----------------------------------

dąb bielony <sup>(1) (2)</sup>
--------------------------------

dąb sonoma <sup>(1) (2)</sup>
-------------------------------

mahoń <sup>(1) (2)</sup>
--------------------------

Kolory RAL wycena indywidualna
--------------------------------

RAMKA ZE STALI NIERDZEWNEJ LUB CZARNA



55,  
55 LUX  
72 LUX,  
72 LUX TERMO

KOLOR: ŻŁOTY DĄB, CIEMNY ORZECH,  
ANTRACYT DREWNOPODOBNY.  
ROZMIAR: „80E”, „90E”.  
WSZYSTKIE SZKLENIA.

TECHNOLOGIA	zł netto	zł brutto	Ud=W/(m²K) szklone
55	3149,00	3873,27	1,6
55 LUX	3399,00	4180,77	1,5
72 LUX	4049,00	4980,27	1,3
72 LUX TERMO	4804,00	5908,92	1,1
85 LUX TERMO PLUS <b>NOWOŚĆ</b>	6299,00	7747,77	1,0
101 LUX TERMO PLUS <b>NOWOŚĆ</b>	8099,00	9961,77	0,70



Drzwi stalowe zewnętrzne jednoskrzydłowe, gładkie.

Szerokość: 80E, 90E, **80N, 90N**. Za dopłatą strona 84: 100E, **100N** (niedostępna TEMIDA 85).

**80N, 90N, 100N** (niedostępna TEMIDA 101).

Kolory: STANDARD bez dopłaty,

**PREMIUM dopłata: 55 i 55 LUX: 150,00 zł (184,50 zł brutto).**

**72 LUX, 72 LUX TERMO, 85 i 101 LUX TERMO PLUS: 250,00 zł (307,50 zł brutto).**

Ościeżnica regulowana - wycena indywidualna. Opcje za dopłatą strona 84.

Informacje techniczne strony 90 i 91.

## DOSTĘPNE SZKLENIA I RAMKI:



<sup>(1)</sup> Niedostępne kolory dla drzwi 85 LUX TERMO PLUS. <sup>(2)</sup> Niedostępne kolory dla szerokości 100E, 100N.

# TEMIDA WZÓR 7



## Kolory STANDARD

złoty dąb
ciemny orzech
antracyt drewnopodobny

## Kolory PREMIUM

antracyt struktura
czarny drewnopodobny <sup>(1) (2)</sup>
czarny struktura

dąb turner
winchester

biały drewnopodobny <sup>(1) (2)</sup>
biały struktura

jasnoszary <sup>(1) (2)</sup>
zielony

czerwony
niebieski

dąb sheffield <sup>(1) (2)</sup>
dąb bielony <sup>(1) (2)</sup>

dąb sonoma <sup>(1) (2)</sup>
mahoń <sup>(1) (2)</sup>

Kolory RAL wycena indywidualna



DRZWI DOSTĘPNE OD RĘKI  
55,  
55 LUX  
72 LUX,  
72 LUX TERMO

KOLOR: ŻŁOTY DĄB, CIEMNY ORZECH,  
ANTRACYT DREWNOPODOBNY.  
ROZMIAR: „80E”, „90E”.  
WSZYSTKIE SZKLENIA.

TECHNOLOGIA	zł netto	zł brutto	Ud=W/(m²K) szklone
55	3149,00	3873,27	1,6
55 LUX	3399,00	4180,77	1,5
72 LUX	4049,00	4980,27	1,3
72 LUX TERMO	4804,00	5908,92	1,1
85 LUX TERMO PLUS <i>NOWOŚĆ</i>	6299,00	7747,77	1,0
101 LUX TERMO PLUS <i>NOWOŚĆ</i>	8099,00	9961,77	0,70



Drzwi stalowe zewnętrzne jednoskrzydłowe, gładkie.

Szerokość: 80E, 90E, **80N, 90N**. Za dopłatą strona 84: 100E, **100N** (nieдоступna TEMIDA 85).  
**80N, 90N, 100N** (nieдоступna TEMIDA 101).

Kolory: STANDARD bez dopłaty,  
**PREMIUM dopłata: 55 i 55 LUX: 150,00 zł** (184,50 zł brutto).  
**72 LUX, 72 LUX TERMO, 85 i 101 LUX TERMO PLUS: 250,00 zł** (307,50 zł brutto).

Ościeżnica regulowana - wycena indywidualna. Opcje za dopłatą strona 84.

Informacje techniczne strony 90 i 91.

## DOSTĘPNE SZKLENIA I RAMKI:



<sup>(1)</sup> Niedostępne kolory dla drzwi 85 LUX TERMO PLUS. <sup>(2)</sup> Niedostępne kolory dla szerokości 100E, 100N.

# TEMIDA WZÓR 8

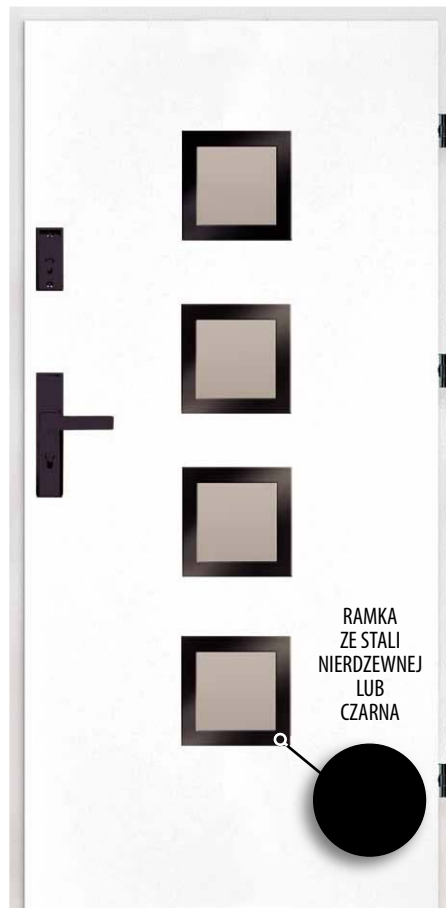

## Kolory STANDARD

złoty dąb
ciemny orzech
antracyt drewnopodobny

## Kolory PREMIUM

antracyt struktura
czarny drewnopodobny <sup>(1) (2)</sup>
czarny struktura

dąb turner
winchester

biały drewnopodobny <sup>(1) (2)</sup>
biały struktura

jasnoszary <sup>(1) (2)</sup>
zielony

czerwony
niebieski

dąb sheffield <sup>(1) (2)</sup>
dąb bielony <sup>(1) (2)</sup>

dąb sonoma <sup>(1) (2)</sup>
mahoń <sup>(1) (2)</sup>

Kolory RAL wycena indywidualna



DRZWI DOSTĘPNE OD RĘKI  
55,  
55 LUX  
72 LUX,  
72 LUX TERMO

KOLOR: ŻŁOTY DĄB, CIEMNY ORZECH,  
ANTRACYT DREWNOPODOBNY.  
ROZMIAR: „80E”, „90E”.  
WSZYSTKIE SZKLENIA.

TECHNOLOGIA	zł netto	zł brutto	Ud=W/(m²K) szklone
55	3249,00	3996,27	1,6
55 LUX	3499,00	4303,77	1,5
72 LUX	4149,00	5103,27	1,3
72 LUX TERMO	4904,00	6031,92	1,1
85 LUX TERMO PLUS <i>NOWOŚĆ</i>	6399,00	7870,77	1,0
101 LUX TERMO PLUS <i>NOWOŚĆ</i>	8199,00	10084,77	0,70



Drzwi stalowe zewnętrzne jednoskrzydłowe, gładkie.

Szerokość: 80E, 90E, **80N, 90N**. Za dopłatą strona 84: 100E, **100N** (nieдоступna TEMIDA 85).  
**80N, 90N, 100N** (nieдоступna TEMIDA 101).

Kolory: STANDARD bez dopłaty,  
**PREMIUM dopłata: 55 i 55 LUX: 150,00 zł** (184,50 zł brutto).  
**72 LUX, 72 LUX TERMO, 85 i 101 LUX TERMO PLUS: 250,00 zł** (307,50 zł brutto).

Ościeżnica regulowana - wycena indywidualna. Opcje za dopłatą strona 84.

Informacje techniczne strony 90 i 91.

## DOSTĘPNE SZKLENIA I RAMKI:



<sup>(1)</sup> Niedostępne kolory dla drzwi 85 LUX TERMO PLUS. <sup>(2)</sup> Niedostępne kolory dla szerokości 100E, 100N.

# TEMIDA WZÓR 9

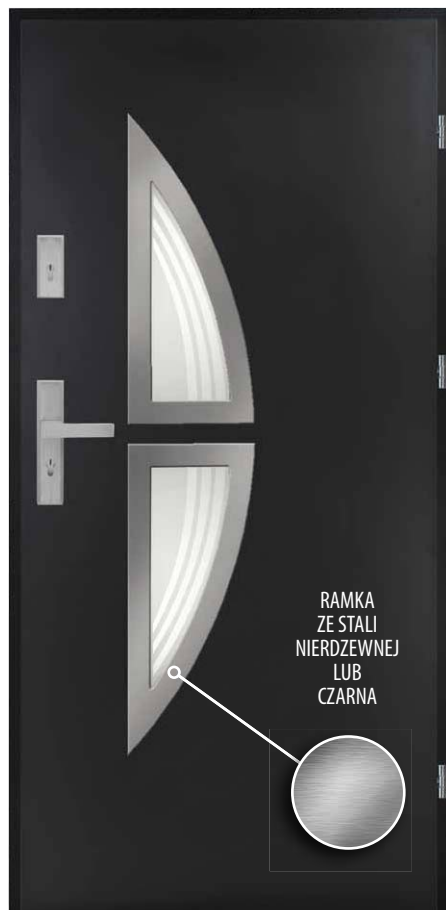

## Kolory STANDARD

złoty dąb
ciemny orzech
antracyt drewnopodobny

## Kolory PREMIUM

antracyt struktura
czarny drewnopodobny <sup>(1) (2)</sup>
czarny struktura

dąb turner
winchester

biały drewnopodobny <sup>(1) (2)</sup>
--

biały struktura
-----------------

jasnoszary <sup>(1) (2)</sup>
-------------------------------

zielony
---------

czerwony
----------

niebieski
-----------

dąb sheffield <sup>(1) (2)</sup>
----------------------------------

dąb bielony <sup>(1) (2)</sup>
--------------------------------

dąb sonoma <sup>(1) (2)</sup>
-------------------------------

mahoń <sup>(1) (2)</sup>
--------------------------

Kolory RAL wycena indywidualna



DRZWI DOSTĘPNE OD RĘKI  
55,  
55 LUX  
72 LUX,  
72 LUX TERMO

KOLOR: ŻŁOTY DĄB, CIEMNY ORZECH,  
ANTRACYT DREWNOPODOBNY.  
ROZMIAR: „80E”, „90E”.  
WSZYSTKIE SZKLENIA.

TECHNOLOGIA	zł netto	zł brutto	Ud=W/(m²K) szklone
55	3299,00	4057,77	1,6
55 LUX	3549,00	4365,27	1,5
72 LUX	4259,00	5238,57	1,3
72 LUX TERMO	5014,00	6167,22	1,1
85 LUX TERMO PLUS <span style="background-color: #00AEEF; color: white; padding: 2px;">NOWOŚĆ</span>	6499,00	7993,77	1,0



Drzwi stalowe zewnętrzne jednoskrzydłowe, gładkie.

Szerokość: 80E, 90E, **80N, 90N**. Za dopłatą strona 84: 100E, **100N** (nieдоступna TEMIDA 85).

Kolory: STANDARD bez dopłaty,

**PREMIUM dopłata: 55 i 55 LUX: 150,00 zł** (184,50 zł brutto).

**72 LUX, 72 LUX TERMO, 85 LUX TERMO PLUS: 250,00 zł** (307,50 zł brutto).

Ościeżnica regulowana - wycena indywidualna. Opcje za dopłatą strona 84.

Informacje techniczne strony 90 i 91.

## DOSTĘPNE SZKLENIA I RAMKI:



Ramka do wyboru:  
• INOX  
• CZARNA

Szklenie:  
• SZYBA  
MLECZNA



Ramka do wyboru:  
• INOX  
• CZARNA

Szklenie:  
• LUSTRO  
WENECKIE



Ramka do wyboru:  
• INOX  
• CZARNA

Szklenie:  
• SZYBA  
PIASKOWANA

<sup>(1)</sup> Niedostępne kolory dla drzwi 85 LUX TERMO PLUS. <sup>(2)</sup> Niedostępne kolory dla szerokości 100E, 100N.

# TEMIDA WZÓR 10

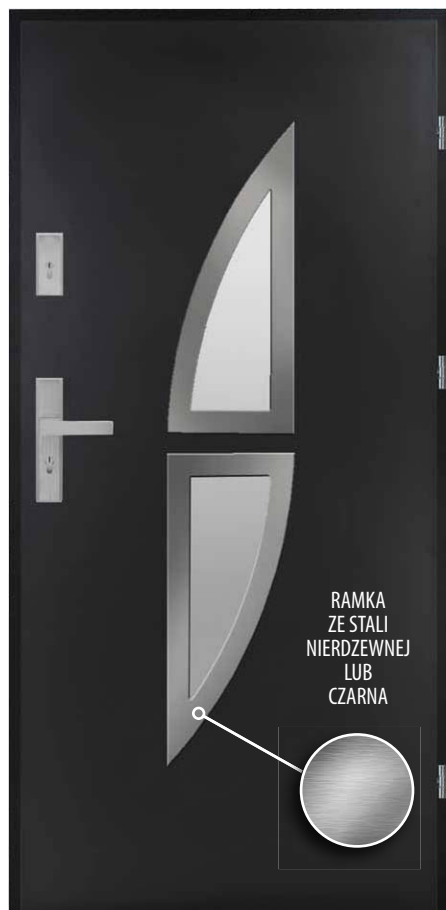

## Kolory STANDARD

złoty dąb
ciemny orzech
antracyt drewnopodobny

## Kolory PREMIUM

antracyt struktura
czarny drewnopodobny <sup>(1) (2)</sup>
czarny struktura

dąb turner
winchester

biały drewnopodobny <sup>(1) (2)</sup>
--

biały struktura
-----------------

jasnoszary <sup>(1) (2)</sup>
-------------------------------

zielony
---------

czerwony
----------

niebieski
-----------

dąb sheffield <sup>(1) (2)</sup>
----------------------------------

dąb bielony <sup>(1) (2)</sup>
--------------------------------

dąb sonoma <sup>(1) (2)</sup>
-------------------------------

mahoń <sup>(1) (2)</sup>
--------------------------

Kolory RAL wycena indywidualna



DRZWI DOSTĘPNE OD RĘKI  
55,  
55 LUX  
72 LUX,  
72 LUX TERMO

KOLOR: ŻŁOTY DĄB, CIEMNY ORZECH,  
ANTRACYT DREWNOPODOBNY.  
ROZMIAR: „80E”, „90E”.  
WSZYSTKIE SZKLENIA.

TECHNOLOGIA	zł netto	zł brutto	Ud=W/(m²K) szklone
55	3299,00	4057,77	1,6
55 LUX	3549,00	4365,27	1,5
72 LUX	4259,00	5238,57	1,3
72 LUX TERMO	5014,00	6167,22	1,1
85 LUX TERMO PLUS <span style="background-color: #00AEEF; color: white; padding: 2px;">NOWOŚĆ</span>	6499,00	7993,77	1,0

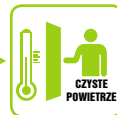

Drzwi stalowe zewnętrzne jednoskrzydłowe, gładkie.

Szerokość: 80E, 90E, **80N, 90N**. Za dopłatą strona 84: 100E, **100N** (nieдоступna TEMIDA 85).

Kolory: STANDARD bez dopłaty,

**PREMIUM dopłata: 55 i 55 LUX: 150,00 zł** (184,50 zł brutto).

**72 LUX, 72 LUX TERMO, 85 LUX TERMO PLUS: 250,00 zł** (307,50 zł brutto).

Ościeżnica regulowana - wycena indywidualna. Opcje za dopłatą strona 84.

Informacje techniczne strony 90 i 91.

## DOSTĘPNE SZKLENIA I RAMKI:



Ramka do wyboru:  
• INOX  
• CZARNA

Szklenie:  
• SZYBA  
MLECZNA



Ramka do wyboru:  
• INOX  
• CZARNA

Szklenie:  
• LUSTRO  
WENECKIE

<sup>(1)</sup> Niedostępne kolory dla drzwi 85 LUX TERMO PLUS. <sup>(2)</sup> Niedostępne kolory dla szerokości 100E, 100N.

www.anbo.pl

# TEMIDA WZÓR 11

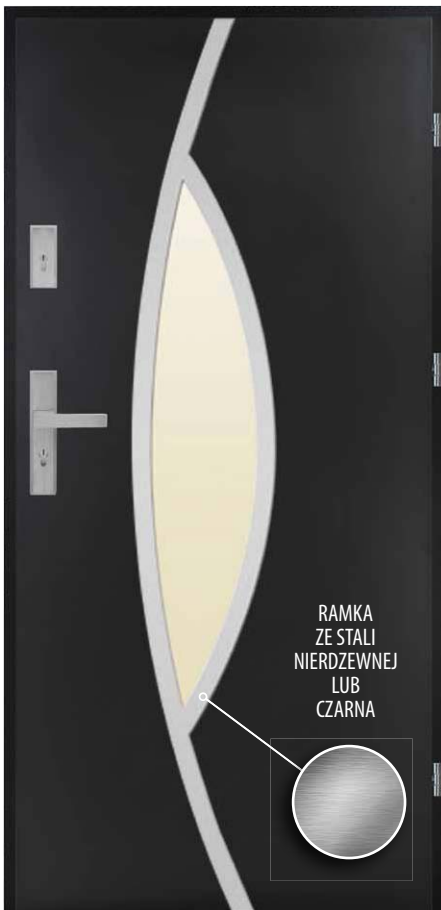

## Kolory STANDARD

złoty dąb
ciemny orzech
antracyt drewnopodobny

## Kolory PREMIUM

antracyt struktura
czarny drewnopodobny <sup>(1) (2)</sup>
czarny struktura

dąb turner
winchester

biały drewnopodobny <sup>(1) (2)</sup>
--

biały struktura
-----------------

jasnoszary <sup>(1) (2)</sup>
-------------------------------

zielony
---------

czerwony
----------

niebieski
-----------

dąb sheffield <sup>(1) (2)</sup>
----------------------------------

dąb bielony <sup>(1) (2)</sup>
--------------------------------

dąb sonoma <sup>(1) (2)</sup>
-------------------------------

mahoń <sup>(1) (2)</sup>
--------------------------

Kolory RAL wycena indywidualna



**DRZWI DOSTĘPNE OD RĘKI**  
55,  
55 LUX  
72 LUX,  
72 LUX TERMO

KOLOR: ŻŁOTY DĄB, CIEMNY ORZECH,  
ANTRACYT DREWNOPODOBNY.  
ROZMIAR: „80E”, „90E”.  
WSZYSTKIE SZKLENIA.

TECHNOLOGIA	zł netto	zł brutto	Ud=W/(m²K) szklone
55	3749,00	4611,27	1,6
55 LUX	3999,00	4918,77	1,5
72 LUX	4699,00	5779,77	1,3
72 LUX TERMO	5454,00	6708,42	1,1
85 LUX TERMO PLUS <b>NOWOŚĆ</b>	6999,00	8608,77	1,0



Drzwi stalowe zewnętrzne jednoskrzydłowe, gładkie.

Szerokość: 80E, 90E, **80N, 90N**. Za dopłatą strona 94: 100E, **100N** (nieдоступna TEMIDA 85).

Kolory: STANDARD bez dopłaty,

**PREMIUM dopłata: 55 i 55 LUX: 150,00 zł (184,50 zł brutto).**

**72 LUX, 72 LUX TERMO, 85 LUX TERMO PLUS: 250,00 zł (307,50 zł brutto).**

Ościeżnica regulowana - wycena indywidualna. Opcje za dopłatą strona 84.

Informacje techniczne strony 90 i 91.

## DOSTĘPNE SZKLENIA I RAMKI:



<sup>(1)</sup> Niedostępne kolory dla drzwi 85 LUX TERMO PLUS. <sup>(2)</sup> Niedostępne kolory dla szerokości 100E, 100N.

# TEMIDA WZÓR 12

**NOWOŚĆ**



## Kolory STANDARD

złoty dąb
ciemny orzech
antracyt drewnopodobny

## Kolory PREMIUM

antracyt struktura
czarny drewnopodobny <sup>(1) (2)</sup>
czarny struktura

dąb turner
------------

winchester
------------

biały drewnopodobny <sup>(1) (2)</sup>
--

biały struktura
-----------------

jasnoszary <sup>(1) (2)</sup>
-------------------------------

zielony
---------

czerwony
----------

niebieski
-----------

dąb sheffield <sup>(1) (2)</sup>
----------------------------------

dąb bielony <sup>(1) (2)</sup>
--------------------------------

dąb sonoma <sup>(1) (2)</sup>
-------------------------------

mahoń <sup>(1) (2)</sup>
--------------------------

Kolory RAL wycena indywidualna

TECHNOLOGIA	zł netto	zł brutto	Ud=W/(m²K) szklone
55	3399,00	4180,77	1,6
55 LUX	3649,00	4488,27	1,5
72 LUX	4269,00	5250,87	1,3
72 LUX TERMO	5024,00	6179,52	1,1
85 LUX TERMO PLUS <b>NOWOŚĆ</b>	6699,00	8239,77	1,0



Drzwi stalowe zewnętrzne jednoskrzydłowe, gładkie.

Szerokość: 80E, 90E, **80N, 90N**. Za dopłatą strona 84: 100E, **100N** (nieдоступna TEMIDA 85).

Kolory: STANDARD bez dopłaty,

**PREMIUM dopłata: 55 i 55 LUX: 150,00 zł (184,50 zł brutto).**

**72 LUX, 72 LUX TERMO, 85 LUX TERMO PLUS: 250,00 zł (307,50 zł brutto).**

Ościeżnica regulowana - wycena indywidualna. Opcje za dopłatą strona 84.

Informacje techniczne strony 90 i 91.

## DOSTĘPNE BULAJE:

Bulaj ze stali nierdzewnej INOX lub czarny mat. Średnica zewnętrzna: 350 mm.

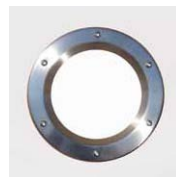

Bulaj do wyboru:  
• INOX  
• CZARNY

Szklenie:  
• SZYBA MLECZNA



Bulaj do wyboru:  
• INOX  
• CZARNY

Szklenie:  
• LUSTRO WENECKIE



Bulaj do wyboru:  
• INOX  
• CZARNY

Szklenie:  
• SZYBA PRZEZROCZYSTA

<sup>(1)</sup> Niedostępne kolory dla drzwi 85 LUX TERMO PLUS. <sup>(2)</sup> Niedostępne kolory dla szerokości 100E, 100N.

# HERA WZÓR 1

NOWOŚĆ



## Kolory STANDARD

złoty dąb
ciemny orzech
antracyt drewnopodobny

## Kolory PREMIUM

antracyt struktura
czarny drewnopodobny <sup>(1) (2)</sup>
czarny struktura

dąb turner
winchester

biały drewnopodobny <sup>(1) (2)</sup>
--

biały struktura
-----------------

jasnoszary <sup>(1) (2)</sup>
-------------------------------

zielony
---------

czerwony
----------

niebieski
-----------

dąb sheffield <sup>(1) (2)</sup>
----------------------------------

dąb bielony <sup>(1) (2)</sup>
--------------------------------

dąb sonoma <sup>(1) (2)</sup>
-------------------------------

mahoń <sup>(1) (2)</sup>
--------------------------

Kolory RAL wycena indywidualna

TECHNOLOGIA	zł netto	zł brutto	Ud=W/(m²K) szklone
55	3149,00	3873,27	1,6
55 LUX	3399,00	4180,77	1,5
72 LUX	4109,00	5054,07	1,3
72 LUX TERMO	4864,00	5982,72	1,1
85 LUX TERMO PLUS <b>NOWOŚĆ</b>	6599,00	8116,77	1,0
101 LUX TERMO PLUS <b>NOWOŚĆ</b>	8499,00	10453,77	0,70



Drzwi stalowe zewnętrzne jednoskrzydłowe, płytkałoczone.

Szerokość: 80E, 90E, **80N, 90N**. Za dopłatą strona 84: 100E, **100N** (nieдоступna HERA 85). **80N, 90N, 100N** (nieдоступna HERA 101).

Kolory: STANDARD bez dopłaty, **PREMIUM dopłata: 55 i 55 LUX: 150,00 zł** (184,50 zł brutto), **72 LUX, 72 LUX TERMO, 85 i 101 LUX TERMO PLUS: 250,00 zł** (307,50 zł brutto).

Ościeżnica regulowana - wycena indywidualna. Opcje za dopłatą strona 84.

Informacje techniczne strony 90 i 91.

## DOSTĘPNE SZKLENIA I RAMKI:

Ramka do wyboru:  
• INOX  
• CZARNA

Ramka do wyboru:  
• INOX  
• CZARNA

Szklenie:  
• SZYBA MLECZNA

Szklenie:  
• LUSTRO WENECKIE

<sup>(1)</sup> Nieдоступne kolory dla drzwi 85 LUX TERMO PLUS. <sup>(2)</sup> Nieдоступne kolory dla szerokości 100E, 100N.

# HERA WZÓR 4

NOWOŚĆ



## Kolory STANDARD

złoty dąb
ciemny orzech
antracyt drewnopodobny

## Kolory PREMIUM

antracyt struktura
czarny drewnopodobny <sup>(1) (2)</sup>
czarny struktura

dąb turner
winchester

biały drewnopodobny <sup>(1) (2)</sup>
--

biały struktura
-----------------

jasnoszary <sup>(1) (2)</sup>
-------------------------------

zielony
---------

czerwony
----------

niebieski
-----------

dąb sheffield <sup>(1) (2)</sup>
----------------------------------

dąb bielony <sup>(1) (2)</sup>
--------------------------------

dąb sonoma <sup>(1) (2)</sup>
-------------------------------

mahoń <sup>(1) (2)</sup>
--------------------------

Kolory RAL wycena indywidualna

TECHNOLOGIA	zł netto	zł brutto	Ud=W/(m²K) szklone
55	3749,00	4611,27	1,6
55 LUX	3999,00	4918,77	1,5
72 LUX	4719,00	5804,37	1,3
72 LUX TERMO	5474,00	6733,02	1,1
85 LUX TERMO PLUS <b>NOWOŚĆ</b>	6999,00	8608,77	1,0



Drzwi stalowe zewnętrzne jednoskrzydłowe, płytkałoczone.

Szerokość: 80E, 90E, **80N, 90N**. Za dopłatą strona 84: 100E, **100N** (nieдоступna HERA 85).

Kolory: STANDARD bez dopłaty, **PREMIUM dopłata: 55 i 55 LUX: 150,00 zł** (184,50 zł brutto), **72 LUX, 72 LUX TERMO, 85 LUX TERMO PLUS: 250,00 zł** (307,50 zł brutto).

Ościeżnica regulowana - wycena indywidualna. Opcje za dopłatą strona 84.

Informacje techniczne strony 90 i 91.

## DOSTĘPNE SZKLENIA I RAMKI:

Ramka do wyboru:  
• INOX  
• CZARNA

Ramka do wyboru:  
• INOX  
• CZARNA

Szklenie:  
• SZYBA MLECZNA

Szklenie:  
• LUSTRO WENECKIE

<sup>(1)</sup> Nieдоступne kolory dla drzwi 85 LUX TERMO PLUS. <sup>(2)</sup> Nieдоступne kolory dla szerokości 100E, 100N.



# HERA WZÓR 7

NOWOŚĆ



## Kolory STANDARD

złoty dąb
ciemny orzech
antracyt drewnopodobny

## Kolory PREMIUM

antracyt struktura
czarny drewnopodobny <sup>(1)</sup> <sup>(2)</sup>
czarny struktura

dąb turner
winchester
biały drewnopodobny <sup>(1)</sup> <sup>(2)</sup>
biały struktura
jasnoszary <sup>(1)</sup> <sup>(2)</sup>
zielony
czerwony
niebieski

dąb sheffield <sup>(1)</sup> <sup>(2)</sup>
dąb bielony <sup>(1)</sup> <sup>(2)</sup>
dąb sonoma <sup>(1)</sup> <sup>(2)</sup>
mahoń <sup>(1)</sup> <sup>(2)</sup>

Kolory RAL wycena indywidualna
--------------------------------

TECHNOLOGIA	zł netto	zł brutto	Ud=W/(m²K) szklone
55	3149,00	3873,27	1,6
55 LUX	3399,00	4180,77	1,5
72 LUX	4049,00	4980,27	1,3
72 LUX TERMO	4804,00	5908,92	1,1
85 LUX TERMO PLUS <b>NOWOŚĆ</b>	6299,00	7747,77	1,0
101 LUX TERMO PLUS <b>NOWOŚĆ</b>	8099,00	9961,77	0,70



Drzwi stalowe zewnętrzne jednoskrzydłowe, płytkaotłoczone.

Szerokość: 80E, 90E, **80N, 90N**. Za dopłatą strona 84: 100E, **100N** (nieodstępna **HERA 85**), **80N, 90N, 100N** (nieodstępna **HERA 101**).

Kolory: STANDARD bez dopłaty, **PREMIUM dopłata: 55 i 55 LUX: 150,00 zł** (184,50 zł brutto), **72 LUX, 72 LUX TERMO, 85 i 101 LUX TERMO PLUS: 250,00 zł** (307,50 zł brutto).

Ościeżnica regulowana - wycena indywidualna. Opcje za dopłatą strona 84.

Informacje techniczne strony 90 i 91.

## DOSTĘPNE SZKLENIA I RAMKI:



<sup>(1)</sup> Nieodstępne kolory dla drzwi 85 LUX TERMO PLUS. <sup>(2)</sup> Nieodstępne kolory dla szerokości 100E, 100N.

# ATENA WZÓR 5



## Kolory STANDARD

złoty dąb
ciemny orzech
antracyt drewnopodobny

## Kolory PREMIUM

antracyt struktura
dąb turner
winchester
biały drewnopodobny <sup>(1)</sup> <sup>(2)</sup>
biały struktura
jasnoszary <sup>(1)</sup> <sup>(2)</sup>
dąb sheffield <sup>(1)</sup> <sup>(2)</sup>
dąb bielony <sup>(1)</sup> <sup>(2)</sup>
dąb sonoma <sup>(1)</sup> <sup>(2)</sup>
mahoń <sup>(1)</sup> <sup>(2)</sup>

Kolory RAL wycena indywidualna
--------------------------------

TECHNOLOGIA	zł netto	zł brutto	Ud=W/(m²K) szklone
55	3499,00	4303,77	1,6
55 LUX	3749,00	4611,27	1,5
72 LUX	4469,00	5496,87	1,3
72 LUX TERMO	5224,00	6425,52	1,1
85 LUX TERMO PLUS <b>NOWOŚĆ</b>	6699,00	8239,77	1,0



Drzwi stalowe zewnętrzne jednoskrzydłowe, głębokotłoczone.

Szerokość: 80E, 90E, **80N, 90N**. Za dopłatą strona 84: 100E, **100N** (nieodstępna **ATENA 85**).

Kolory: STANDARD bez dopłaty, **PREMIUM dopłata: 55 i 55 LUX: 150,00 zł** (184,50 zł brutto), **72 LUX, 72 LUX TERMO, 85 LUX TERMO PLUS: 250,00 zł** (307,50 zł brutto).

Ościeżnica regulowana - wycena indywidualna. Opcje za dopłatą strona 84.

Informacje techniczne strony 90 i 91.

## DOSTĘPNE SZKLENIA I RAMKI:



<sup>(1)</sup> Nieodstępne kolory dla drzwi 85 LUX TERMO PLUS. <sup>(2)</sup> Nieodstępne kolory dla szerokości 100E, 100N.

# ATENA WZÓR 6



## Kolory STANDARD

złoty dąb
ciemny orzech
antracyt drewnopodobny

## Kolory PREMIUM

antracyt struktura
dąb turner
winchester
biały drewnopodobny <sup>(1) (2)</sup>
biały struktura
jasnoszary <sup>(1) (2)</sup>
dąb sheffield <sup>(1) (2)</sup>
dąb bielony <sup>(1) (2)</sup>
dąb sonoma <sup>(1) (2)</sup>
mahoń <sup>(1) (2)</sup>
Kolory RAL wycena indywidualna

TECHNOLOGIA	zł netto	zł brutto	Ud=W/(m²K) szklone
55	3149,00	3873,27	1,6
55 LUX	3399,00	4180,77	1,5
72 LUX	4049,00	4980,27	1,3
72 LUX TERMO	4804,00	5908,92	1,1
85 LUX TERMO PLUS <b>NOWOŚĆ</b>	6299,00	7747,77	1,0



Drzwi stalowe zewnętrzne jednoskrzydłowe, głębokotłoczone.  
Szerokość: 80E, 90E, **80N, 90N**. Za dopłatą strona 84: 100E, **100N** (niedostępna ATENA 85).

Kolory: STANDARD bez dopłaty,  
**PREMIUM dopłata: 55 i 55 LUX: 150,00 zł** (184,50 zł brutto),  
**72 LUX, 72 LUX TERMO, 85 LUX TERMO PLUS: 250,00 zł** (307,50 zł brutto).

Ościeżnica regulowana - wycena indywidualna. Opcje za dopłatą strona 84.  
Informacje techniczne strony 90 i 91.

## DOSTĘPNE SZKLENIA I RAMKI:

Ramka do wyboru:	Szklenie:
• INOX • CZARNA	• SZYBA MLECZNA
• INOX • CZARNA	• LUSTRO WENECKIE
• INOX • CZARNA	• SZYBA PIASKOWANA

<sup>(1)</sup> Niedostępne kolory dla drzwi 85 LUX TERMO PLUS. <sup>(2)</sup> Niedostępne kolory dla szerokości 100E, 100N.

# ATENA WZÓR 8



## Kolory STANDARD

złoty dąb
ciemny orzech
antracyt drewnopodobny

## Kolory PREMIUM

antracyt struktura
dąb turner
winchester
biały drewnopodobny <sup>(1) (2)</sup>
biały struktura
jasnoszary <sup>(1) (2)</sup>
dąb sheffield <sup>(1) (2)</sup>
dąb bielony <sup>(1) (2)</sup>
dąb sonoma <sup>(1) (2)</sup>
mahoń <sup>(1) (2)</sup>
Kolory RAL wycena indywidualna

TECHNOLOGIA	zł netto	zł brutto	Ud=W/(m²K) szklone
55	3249,00	3996,27	1,6
55 LUX	3499,00	4303,77	1,5
72 LUX	4149,00	5103,27	1,3
72 LUX TERMO	4904,00	6031,92	1,1
85 LUX TERMO PLUS <b>NOWOŚĆ</b>	6399,00	7870,77	1,0



Drzwi stalowe zewnętrzne jednoskrzydłowe, głębokotłoczone.  
Szerokość: 80E, 90E, **80N, 90N**. Za dopłatą strona 84: 100E, **100N** (niedostępna ATENA 85).

Kolory: STANDARD bez dopłaty,  
**PREMIUM dopłata: 55 i 55 LUX: 150,00 zł** (184,50 zł brutto),  
**72 LUX, 72 LUX TERMO, 85 LUX TERMO PLUS: 250,00 zł** (307,50 zł brutto).

Ościeżnica regulowana - wycena indywidualna. Opcje za dopłatą strona 84.  
Informacje techniczne strony 90 i 91.

## DOSTĘPNE SZKLENIA I RAMKI:

Ramka do wyboru:	Szklenie:
• INOX • CZARNA	• SZYBA MLECZNA
• INOX • CZARNA	• LUSTRO WENECKIE
• INOX • CZARNA	• SZYBA PIASKOWANA

<sup>(1)</sup> Niedostępne kolory dla drzwi 85 LUX TERMO PLUS. <sup>(2)</sup> Niedostępne kolory dla szerokości 100E, 100N.

# ATENA WZÓR 9



## Kolory STANDARD

złoty dąb
ciemny orzech
antracyt drewnopodobny

## Kolory PREMIUM

antracyt struktura
dąb turner
winchester
biały drewnopodobny <sup>(1) (2)</sup>
biały struktura
jasnoszary <sup>(1) (2)</sup>
dąb sheffield <sup>(1) (2)</sup>
dąb bielony <sup>(1) (2)</sup>
dąb sonoma <sup>(1) (2)</sup>
mahoń <sup>(1) (2)</sup>
Kolory RAL wycena indywidualna

TECHNOLOGIA	zł netto	zł brutto	Ud=W/(m <sup>2</sup> K) szklone
55	3299,00	4057,77	1,6
55 LUX	3549,00	4365,27	1,5
72 LUX	4259,00	5238,57	1,3
72 LUX TERMO	5014,00	6167,22	1,1
85 LUX TERMO PLUS <span style="background-color: #00aaff; color: white; padding: 2px;">NOWOŚĆ</span>	6499,00	7993,77	1,0



Drzwi stalowe zewnętrzne jednoskrzydłowe, głębokotłoczone.  
Szerokość: 80E, 90E, **80N, 90N**. Za dopłatą strona 84: 100E, **100N** (niedostępna ATENA 85).  
Kolory: STANDARD bez dopłaty, **PREMIUM dopłata: 55 i 55 LUX: 150,00 zł** (184,50 zł brutto),  
**72 LUX, 72 LUX TERMO, 85 LUX TERMO PLUS: 250,00 zł** (307,50 zł brutto).  
Ościeżnica regulowana - wycena indywidualna. Opcje za dopłatą strona 84.  
Informacje techniczne strony 90 i 91.

## DOSTĘPNE SZKLENIA I RAMKI:

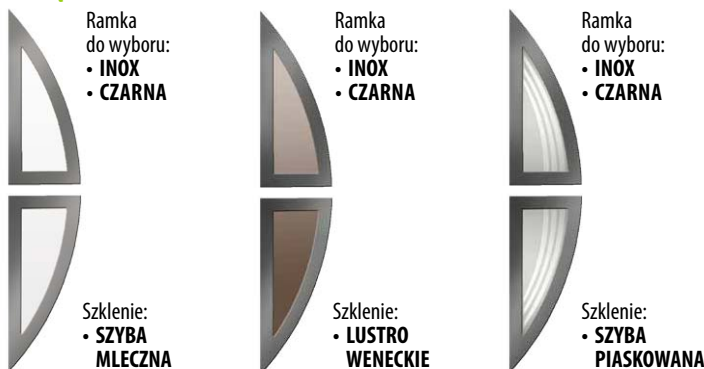

<sup>(1)</sup> Niedostępne kolory dla drzwi 85 LUX TERMO PLUS. <sup>(2)</sup> Niedostępne kolory dla szerokości 100E, 100N.

# ATENA WZÓR 10

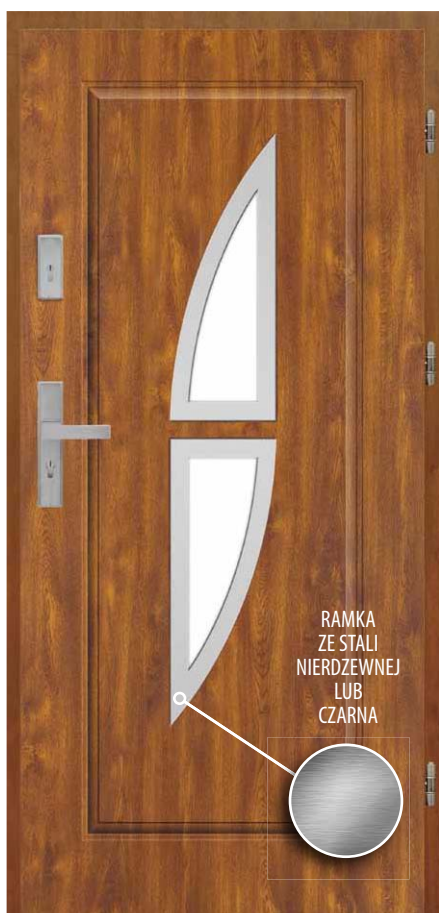

## Kolory STANDARD

złoty dąb
ciemny orzech
antracyt drewnopodobny

## Kolory PREMIUM

antracyt struktura
dąb turner
winchester
biały drewnopodobny <sup>(1) (2)</sup>
biały struktura
jasnoszary <sup>(1) (2)</sup>
dąb sheffield <sup>(1) (2)</sup>
dąb bielony <sup>(1) (2)</sup>
dąb sonoma <sup>(1) (2)</sup>
mahoń <sup>(1) (2)</sup>
Kolory RAL wycena indywidualna

TECHNOLOGIA	zł netto	zł brutto	Ud=W/(m <sup>2</sup> K) szklone
55	3299,00	4057,77	1,6
55 LUX	3549,00	4365,27	1,5
72 LUX	4259,00	5238,57	1,3
72 LUX TERMO	5014,00	6167,22	1,1
85 LUX TERMO PLUS <span style="background-color: #00aaff; color: white; padding: 2px;">NOWOŚĆ</span>	6499,00	7993,77	1,0



Drzwi stalowe zewnętrzne jednoskrzydłowe, głębokotłoczone.  
Szerokość: 80E, 90E, **80N, 90N**. Za dopłatą strona 84: 100E, **100N** (niedostępna ATENA 85).  
Kolory: STANDARD bez dopłaty, **PREMIUM dopłata: 55 i 55 LUX: 150,00 zł** (184,50 zł brutto),  
**72 LUX, 72 LUX TERMO, 85 LUX TERMO PLUS: 250,00 zł** (307,50 zł brutto).  
Ościeżnica regulowana - wycena indywidualna. Opcje za dopłatą strona 84.  
Informacje techniczne strony 90 i 91.

## DOSTĘPNE SZKLENIA I RAMKI:

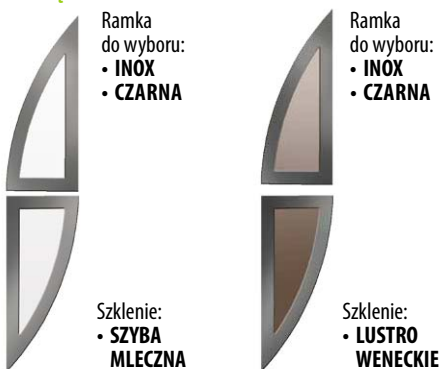

<sup>(1)</sup> Niedostępne kolory dla drzwi 85 LUX TERMO PLUS. <sup>(2)</sup> Niedostępne kolory dla szerokości 100E, 100N.

# TEMIDA Z APLIKACJAMI



**DRZWI  
DOSTĘPNE  
OD RĘKI**

**55,  
55 LUX  
72 LUX,  
72 LUX TERMO**

KOLOR: ŻŁOTY DĄB, CIEMNY ORZECH,  
ANTRACYT DREWNOPODOBNY.  
ROZMIAR: „80E”, „90E”.  
WSZYSTKIE APLIKACJE



## Kolory STANDARD

- złoty dąb
- ciemny orzech
- antracyt drewnopodobny

## Kolory PREMIUM

- antracyt struktura
- czarny drewnopodobny <sup>(1) (2)</sup>
- czarny struktura
- dąb turner
- winchester
- biały drewnopodobny <sup>(1) (2)</sup>
- biały struktura
- jasnoszary <sup>(1) (2)</sup>
- zielony
- czerwony
- niebieski
- dąb sheffield <sup>(1) (2)</sup>
- dąb bielony <sup>(1) (2)</sup>
- dąb sonoma <sup>(1) (2)</sup>
- mahoń <sup>(1) (2)</sup>

Kolory RAL wycena indywidualna

## TECHNOLOGIA

	zł netto	zł brutto	Ud=W/(m²K) pełne
<b>55</b>	<b>2599,00</b>	3196,77	1,3
<b>55 LUX</b>	<b>2849,00</b>	3504,27	1,2
<b>72 LUX</b>	<b>3429,00</b>	4217,67	1,2
<b>72 LUX TERMO</b>	<b>4184,00</b>	5146,32	0,98
<b>85 LUX TERMO PLUS</b> <i>NOWOŚĆ</i>	<b>5499,00</b>	6763,77	0,91
<b>101 LUX TERMO PLUS</b> <i>NOWOŚĆ</i>	<b>6999,00</b>	8608,77	0,63



Drzwi stalowe zewnętrzne jednoskrzydłowe, gładkie.

Szerokość: 80E, 90E, **80N, 90N**. Za dopłatą strona 84: 100E, **100N** (niedostępna **TEMIDA 85**), **80N, 90N, 100N** (niedostępna **TEMIDA 101**).

Kolory: **STANDARD** bez dopłaty, **PREMIUM dopłata: 55 i 55 LUX: 150,00 zł** (184,50 zł brutto), **72 LUX, 72 LUX TERMO, 85 i 101 LUX TERMO PLUS: 250,00 zł** (307,50 zł brutto).

Ościeżnica regulowana - wycena indywidualna. Opcje za dopłatą strona 84.

Informacje techniczne strony 90 i 91.

Aplikacja INOX lub czarna w standardzie występuje z jednej strony wg poniższych schematów:

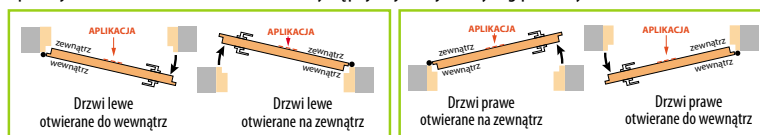

Dopłata do aplikacji dwustronnej: **250,00 zł (307,50 zł brutto)**.

<sup>(1)</sup> Niedostępne kolory dla drzwi 85 LUX TERMO PLUS. <sup>(2)</sup> Niedostępne kolory dla szerokości 100E, 100N.

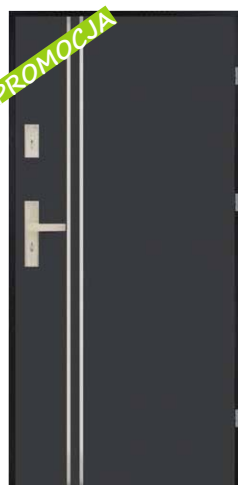

Aplikacja AS1



Aplikacja AS2



Aplikacja AS3



Aplikacja AS4



Aplikacja AS5



Aplikacja AS6

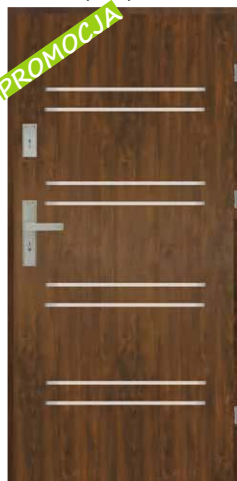

Aplikacja AS7



Aplikacja AS8



Aplikacja AS9



Aplikacja AS10

# TEMIDA



**DRZWI DOSTĘPNE OD RĘKI**  
55,  
55 LUX  
72 LUX,  
72 LUX TERMO

KOLOR: ŻŁOTY DĄB, CIEMNY ORZECH.  
ROZMIAR: „80E”, „90E”  
WZORY 13 i 16 (wszystkie szklenia).

TECHNOLOGIA	TEMIDA WZÓR 13		TEMIDA WZÓR 14		TEMIDA WZÓR 15		TEMIDA WZÓR 16		Ud = W/(m²K) szklone
	zł netto	zł brutto	zł netto	zł brutto	zł netto	zł brutto	zł netto	zł brutto	
55	2629,00	3233,67	3799,00	4672,77	3149,00	3873,27	2799,00	3442,77	1,6
55 LUX	2879,00	3541,17	4049,00	4980,27	3399,00	4180,77	3049,00	3750,27	1,5
72 LUX	3529,00	4340,67	4719,00	5804,37	4099,00	5041,77	3709,00	4562,07	1,3
72 LUX TERMO	4284,00	5269,32	5474,00	6733,02	4854,00	5970,42	4464,00	5490,72	1,1

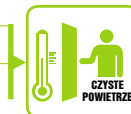

Drzwi stalowe zewnętrzne jednoskrzydłowe, gładkie.

Szerokość: 80E, 90E, **80N, 90N**.

Za dopłatą strona 84: 100E, **100N**.

Kolory: STANDARD bez dopłaty.

Ościeżnica regulowana - wycena indywidualna. Opcje za dopłatą strona 84. Informacje techniczne strony 90 i 91.

Kolory STANDARD

złoty dąb

ciemny orzech

## TEMIDA WZÓR 13

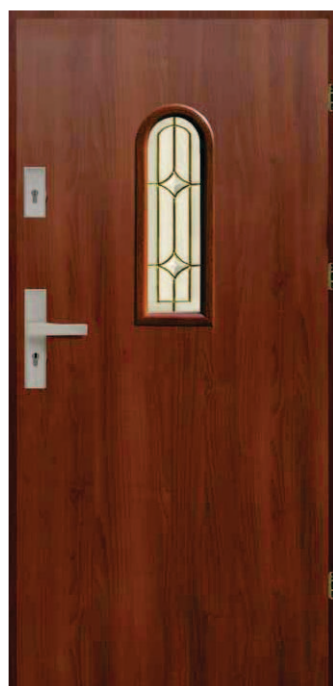

DOSTĘPNE SZKLENIA:



LUSTRO WENECKIE



WITRAŻ DIAMENT

DOPLATA:  
240,00 zł  
(295,20 zł brutto)



WITRAŻ ŁEZKI



REFLEX WYPUKŁY

DOPLATA:  
280,00 zł  
(344,40 zł brutto)

DOPLATA:  
130,00 zł  
(159,90 zł brutto)

## TEMIDA WZÓR 14



DOSTĘPNE SZKLENIA:



LUSTRO WENECKIE



REFLEX WYPUKŁY

DOPLATA:  
290,00 zł  
(356,70 zł brutto)

## TEMIDA WZÓR 15



DOSTĘPNE SZKLENIA:



LUSTRO WENECKIE



REFLEX WYPUKŁY

DOPLATA:  
180,00 zł  
(221,40 zł brutto)

## TEMIDA WZÓR 16



DOSTĘPNE SZKLENIA:



LUSTRO WENECKIE



WITRAŻ ŁEZKI

DOPLATA:  
310,00 zł  
(381,30 zł brutto)



WITRAŻ DIAMENT

DOPLATA:  
260,00 zł  
(319,80 zł brutto)



REFLEX WYPUKŁY

DOPLATA:  
120,00 zł  
(147,60 zł brutto)

# ATENA WZÓR 15



## Kolory STANDARD

złoty dąb

ciemny orzech

TECHNOLOGIA	zł netto	zł brutto	Ud=W/(m²K) szklone
55	3149,00	3873,27	1,6
55 LUX	3399,00	4180,77	1,5
72 LUX	4099,00	5041,77	1,3
72 LUX TERMO	4854,00	5970,42	1,1



Drzwi stalowe zewnętrzne jednoskrzydłowe, głęboko tłoczone.  
Szerokość: 80E, 90E, **80N, 90N**. Za dopłatą strona 84: 100E, **100N**.  
Kolory: STANDARD bez dopłaty,

Ościeżnica regulowana - wycena indywidualna. Opcje za dopłatą strona 94.  
Informacje techniczne strony 90 i 91.

## DOSTĘPNE SZKLENIA:



DOPLATA:  
**180,00 zł**  
(221,40 zł brutto)

# ATENA WZÓR 17



## Kolory STANDARD

złoty dąb

ciemny orzech

TECHNOLOGIA	zł netto	zł brutto	Ud=W/(m²K) szklone
55	3149,00	3873,27	1,6
55 LUX	3399,00	4180,77	1,5
72 LUX	4099,00	5041,77	1,3
72 LUX TERMO	4854,00	5970,42	1,1

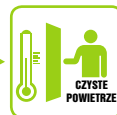

Drzwi stalowe zewnętrzne jednoskrzydłowe, głęboko tłoczone.  
Szerokość: 80E, 90E, **80N, 90N**. Za dopłatą strona 84: 100E, **100N**.  
Kolory: STANDARD bez dopłaty,

Ościeżnica regulowana - wycena indywidualna. Opcje za dopłatą strona 84.  
Informacje techniczne strony 90 i 91.

## DOSTĘPNE SZKLENIA:



DDOPLATA:  
**180,00 zł**  
(221,40 zł brutto)

# KORA WZÓR 13



## Kolory STANDARD

złoty dąb
ciemny orzech

 **DRZWI DOSTĘPNE OD RĘKI** **55** KOLOR: ŻŁOTY DĄB, CIEMNY ORZECH. ROZMIAR: „80E”, „90E”. WSZYSTKIE SZKLENIA.



TECHNOLOGIA	zł netto	zł brutto	Ud=W/(m²K) szklone
55	<b>2629,00</b>	3233,67	1,6
55 LUX	<b>2879,00</b>	3541,17	1,5
72 LUX	<b>3529,00</b>	4340,67	1,3
72 LUX TERMO	<b>4284,00</b>	5269,32	1,1



Drzwi stalowe zewnętrzne jednoskrzydłowe, głęboko tłoczone.  
Szerokość: 80E, 90E, **80N, 90N**. Za dopłatą strona 84: 100E, **100N**.  
Kolory: STANDARD bez dopłaty,

Ościeżnica regulowana - wycena indywidualna. Opcje za dopłatą strona 78.  
Informacje techniczne strony 90 i 91.

## DOSTĘPNE SZKLENIA:

	<b>LUSTRO WENECKIE</b>		<b>WITRAŻ DIAMENT</b>		<b>WITRAŻ ŁEZKI</b>		<b>REFLEX WYPUKŁY</b>
			DOPLATA: <b>240,00 zł</b> (295,20 zł brutto)		DOPLATA: <b>280,00 zł</b> (344,40 zł brutto)		DOPLATA: <b>130,00 zł</b> (159,90 zł brutto)

# KORA WZÓR 16



## Kolory STANDARD

złoty dąb
ciemny orzech

 **DRZWI DOSTĘPNE OD RĘKI** **55** KOLOR: ŻŁOTY DĄB, CIEMNY ORZECH. ROZMIAR: „80E”, „90E”. WSZYSTKIE SZKLENIA.





TECHNOLOGIA	zł netto	zł brutto	Ud=W/(m²K) szklone
55	<b>2799,00</b>	3442,77	1,6
55 LUX	<b>3049,00</b>	3750,27	1,5
72 LUX	<b>3709,00</b>	4562,07	1,3
72 LUX TERMO	<b>4464,00</b>	5490,72	1,1



Drzwi stalowe zewnętrzne jednoskrzydłowe, głęboko tłoczone.  
Szerokość: 80E, 90E, **80N, 90N**. Za dopłatą strona 84: 100E, **100N**.  
Kolory: STANDARD bez dopłaty,

Ościeżnica regulowana - wycena indywidualna. Opcje za dopłatą strona 84.  
Informacje techniczne strony 90 i 91.

## DOSTĘPNE SZKLENIA:

	<b>LUSTRO WENECKIE</b>		<b>WITRAŻ DIAMENT</b>		<b>WITRAŻ ŁEZKI</b>		<b>REFLEX WYPUKŁY</b>
			DOPLATA: <b>260,00 zł</b> (319,80 zł brutto)		DOPLATA: <b>310,00 zł</b> (381,30 zł brutto)		DOPLATA: <b>120,00 zł</b> (147,60 zł brutto)

# TEMIDA WZÓR 0



## Kolory STANDARD

złoty dąb
ciemny orzech
antracyt drewnopodobny

## Kolory PREMIUM

antracyt struktura
czarny drewnopodobny <sup>(1)</sup> <sup>(2)</sup>
czarny struktura

dąb turner
winchester

biały drewnopodobny <sup>(1)</sup> <sup>(2)</sup>
biały struktura
jasnoszary <sup>(1)</sup> <sup>(2)</sup>

zielony
czerwony

niebieski
-----------

dąb sheffield <sup>(1)</sup> <sup>(2)</sup>
dąb bielony <sup>(1)</sup> <sup>(2)</sup>
dąb sonoma <sup>(1)</sup> <sup>(2)</sup>

mahoń <sup>(1)</sup> <sup>(2)</sup>
-------------------------------------

Kolory RAL wycena indywidualna
--------------------------------



**DRZWI DOSTĘPNE OD RĘKI**  
55,  
55 LUX  
72 LUX,  
72 LUX TERMO

KOLOR: ŻŁOTY DĄB, CIEMNY ORZECH, ANTRACYT DREWNOPODOBNY.  
ROZMIAR: „80E”, „90E”

TECHNOLOGIA	zł netto	zł brutto	Ud=W/(m²K) pełne
55	2099,00	2581,77	1,3
55 LUX	2349,00	2889,27	1,2
72 LUX	2929,00	3602,67	1,2
72 LUX TERMO	3684,00	4531,32	0,98
85 LUX TERMO PLUS <i>NOWOŚĆ</i>	4999,00	6148,77	0,91
101 LUX TERMO PLUS <i>NOWOŚĆ</i>	6499,00	7993,77	0,63



Drzwi stalowe zewnętrzne jednoskrzydłowe, gładkie.  
Szerokość: 80E, 90E, **80N, 90N**. Za dopłatą strona 84: 100E, **100N** (nieodstępna TEMIDA 85).  
**80N, 90N, 100N** (nieodstępna TEMIDA 101).

Kolory:  
STANDARD bez dopłaty,  
**PREMIUM dopłata:**  
55 i 55 LUX: 150,00 zł (184,50 zł brutto).  
72 LUX, 72 LUX TERMO, 85 LUX TERMO PLUS, 101 LUX TERMO PLUS: 250,00 zł (307,50 zł brutto).

Ościeżnica regulowana - wycena indywidualna. Opcje za dopłatą strona 84.  
Informacje techniczne strony 90 i 91.

<sup>(1)</sup> Nieodstępne kolory dla drzwi 85 LUX TERMO PLUS. <sup>(2)</sup> Nieodstępne kolory dla szerokości 100E, 100N.

# HERA WZÓR 0

NOWOŚĆ



## Kolory STANDARD

złoty dąb
ciemny orzech
antracyt drewnopodobny

## Kolory PREMIUM

antracyt struktura
czarny drewnopodobny <sup>(1)</sup> <sup>(2)</sup>
czarny struktura

dąb turner
winchester

biały drewnopodobny <sup>(1)</sup> <sup>(2)</sup>
biały struktura
jasnoszary <sup>(1)</sup> <sup>(2)</sup>

zielony
czerwony

niebieski
-----------

dąb sheffield <sup>(1)</sup> <sup>(2)</sup>
dąb bielony <sup>(1)</sup> <sup>(2)</sup>
dąb sonoma <sup>(1)</sup> <sup>(2)</sup>

mahoń <sup>(1)</sup> <sup>(2)</sup>
-------------------------------------

Kolory RAL wycena indywidualna
--------------------------------

TECHNOLOGIA	zł netto	zł brutto	Ud=W/(m²K) pełne
55	2099,00	2581,77	1,3
55 LUX	2349,00	2889,27	1,2
72 LUX	2929,00	3602,67	1,2
72 LUX TERMO	3684,00	4531,32	0,98
85 LUX TERMO PLUS <i>NOWOŚĆ</i>	4999,00	6148,77	0,91
101 LUX TERMO PLUS <i>NOWOŚĆ</i>	6499,00	7993,77	0,63



Drzwi stalowe zewnętrzne jednoskrzydłowe, płytkałoczone.  
Szerokość: 80E, 90E, **80N, 90N**. Za dopłatą strona 84: 100E, **100N** (nieodstępna HERA 85).  
**80N, 90N, 100N** (nieodstępna HERA 101).

Kolory:  
STANDARD bez dopłaty,  
**PREMIUM dopłata:**  
55 i 55 LUX: 150,00 zł (184,50 zł brutto).  
72 LUX, 72 LUX TERMO, 85 LUX TERMO PLUS, 101 LUX TERMO PLUS: 250,00 zł (307,50 zł brutto).

Ościeżnica regulowana - wycena indywidualna. Opcje za dopłatą strona 84.  
Informacje techniczne strony 90 i 91.

<sup>(1)</sup> Nieodstępne kolory dla drzwi 85 LUX TERMO PLUS. <sup>(2)</sup> Nieodstępne kolory dla szerokości 100E, 100N.



# ATENA WZÓR 0



## Kolory STANDARD

złoty dąb
ciemny orzech
antracyt drewnopodobny

## Kolory PREMIUM

antracyt struktura
dąb turner
winchester
biały drewnopodobny <sup>(1)</sup> <sup>(2)</sup>
biały struktura
jasnoszary <sup>(1)</sup> <sup>(2)</sup>
dąb sheffield <sup>(1)</sup> <sup>(2)</sup>
dąb bielony <sup>(1)</sup> <sup>(2)</sup>
dąb sonoma <sup>(1)</sup> <sup>(2)</sup>
mahoń <sup>(1)</sup> <sup>(2)</sup>
Kolory RAL wycena indywidualna

TECHNOLOGIA	zł netto	zł brutto	Ud=W/(m²K) pełne
55	2099,00	2581,77	1,3
55 LUX	2349,00	2889,27	1,2
72 LUX	2929,00	3602,67	1,2
72 LUX TERMO	3684,00	4531,32	0,98
85 LUX TERMO PLUS <span style="background-color: #00aaff; color: white; padding: 2px;">NOWOŚĆ</span>	4999,00	6148,77	0,91



Drzwi stalowe zewnętrzne jednoskrzydłowe, głęboko tłoczone.  
Szerokość: 80E, 90E, **80N, 90N**. Za dopłatą strona 84: 100E, **100N** (nieдоступna ATENA 85).

Kolory:  
STANDARD bez dopłaty,  
**PREMIUM dopłata:**  
55 i 55 LUX: 150,00 zł (184,50 zł brutto).  
72 LUX, 72 LUX TERMO, 85 LUX TERMO PLUS: 250,00 zł (307,50 zł brutto).

Ościeżnica regulowana - wycena indywidualna. Opcje za dopłatą strona 84.  
Informacje techniczne strony 90 i 91.

<sup>(1)</sup> Niedostępne kolory dla drzwi 85 LUX TERMO PLUS. <sup>(2)</sup> Niedostępne kolory dla szerokości 100E, 100N.

# KORA WZÓR 0



## Kolory STANDARD

złoty dąb
ciemny orzech
antracyt drewnopodobny

## Kolory PREMIUM

antracyt struktura
dąb turner
winchester
biały drewnopodobny <sup>(1)</sup> <sup>(2)</sup>
biały struktura
jasnoszary <sup>(1)</sup> <sup>(2)</sup>
dąb sheffield <sup>(1)</sup> <sup>(2)</sup>
dąb bielony <sup>(1)</sup> <sup>(2)</sup>
dąb sonoma <sup>(1)</sup> <sup>(2)</sup>
mahoń <sup>(1)</sup> <sup>(2)</sup>
Kolory RAL wycena indywidualna

TECHNOLOGIA	zł netto	zł brutto	Ud=W/(m²K) pełne
55	2099,00	2581,77	1,3
55 LUX	2349,00	2889,27	1,2
72 LUX	2929,00	3602,67	1,2
72 LUX TERMO	3684,00	4531,32	0,98
85 LUX TERMO PLUS <span style="background-color: #00aaff; color: white; padding: 2px;">NOWOŚĆ</span>	4999,00	6148,77	0,91



Drzwi stalowe zewnętrzne jednoskrzydłowe, głęboko tłoczone.  
Szerokość: 80E, 90E, **80N, 90N**. Za dopłatą strona 84: 100E, **100N** (nieдоступna KORA 85).

Kolory:  
STANDARD bez dopłaty,  
**PREMIUM dopłata:**  
55 i 55 LUX: 150,00 zł (184,50 zł brutto).  
72 LUX, 72 LUX TERMO, 85 LUX TERMO PLUS: 250,00 zł (307,50 zł brutto).

Ościeżnica regulowana - wycena indywidualna. Opcje za dopłatą strona 84.  
Informacje techniczne strony 90 i 91.

<sup>(1)</sup> Niedostępne kolory dla drzwi 85 LUX TERMO PLUS. <sup>(2)</sup> Niedostępne kolory dla szerokości 100E, 100N.

# DRZWI STALOWE ZEWNĘTRZNE DWUSKRZYDŁOWE 55, 55 LUX, 72 LUX, 72 LUX TERMO

Proponujemy Państwu drzwi dwuskrzydłowe wykonane na dowolny wymiar z szerokości (wg tabeli nr 1), wybrany wzór i kolory (poniżej), szklenia (wg tabeli nr 2) i aplikacji (wg tabeli nr 3). Wysokość drzwi standardowa. Opcje za dopłatą strona 84.

**Tabela nr 1: CENA DRZWI DWUSKRZYDŁOWYCH 55, 55 LUX, 72 LUX, 72 LUX TERMO, WYSOKOŚĆ STANDARDOWA: (SKRZYDŁO + OŚCIEŻNICA + PRÓG + KLAMKA SHARK + SZYLD SHARK + WKŁADKA DOLNA + WKŁADKA GÓRNA Z GAŁKĄ W SYSTEMIE JEDNEGO KLUCZA).**

	55	55 LUX	72 LUX	72 LUX TERMO
1 Szerokość w świetle ościeżnicy (Sp) od 1010 do 1800 mm. Skrzydło czynne „80”, „90”, skrzydło bierne pozostały wymiar. Dostępne wzory: TEMIDA, HERA, ATENA, KORA,	<b>4199,00 zł</b> (5164,77 zł brutto) cena bez przeszkleń	<b>4569,00 zł</b> (5619,87 zł brutto) cena bez przeszkleń	<b>5499,00</b> (6763,77 zł brutto) cena bez przeszkleń	<b>6299,00</b> (7747,77 zł brutto) cena bez przeszkleń

DOSTĘPNE KOLORY: **Kolory STANDARD**



**Kolory PREMIUM**



(1) Niedostępny rozmiar 100E. (2) Niedostępne w wersji ze szkleniem z ramką PCV. (3) Niedostępne głębokie tłoczenie (ATENA, KORA).

DOSTĘPNE WZORY:

ATENA



TEMIDA



KORA



HERA



PRZYKŁADOWA WYCENA DRZWI DWUSKRZYDŁOWYCH SZKLONYCH I Z APLIKACJĄ wg tabeli 1, 2 i 3:

Drzwi TEMIDA 55 WZÓR 6.

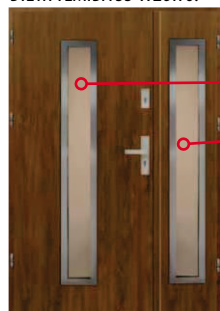

**4199,00** drzwi bez przeszkleń - kpl. (tabela 1)  
+ **1050,00** 1 x szklenie WZÓR 6 w skrzydle czynnym (tabela 2)  
+ **1050,00** 1 x szklenie WZÓR 6 w skrzydle biernym (Krok 1 i 2 + tabela 2)  
**= 6299,00 zł** (7747,77 zł brutto)

skrzydło czynne skrzydło bierne

Drzwi TEMIDA 55, aplikacja AS9.



**4199,00** drzwi bez aplikacji - kpl. (tabela 1)  
+ **500,00** 1 x aplikacja jednostronna AS9 w skrzydle czynnym (tabela 3)  
+ **500,00** 1 x aplikacja jednostronna AS9 w skrzydle biernym (Krok 1 i 2 + tabela 3)  
**= 5199,00 zł** (6394,77 zł brutto)

skrzydło bierne skrzydło czynne

Poniższy schemat pozwoli Państwu wybrać i zamówić drzwi według własnego wyboru.

Krok 1

Pomiar szerokości otworu w świetle muru (Sotw.) oraz obliczenie szerokości w świetle ościeżnicy (Sp) - rys. 1.

Rysunek nr 1

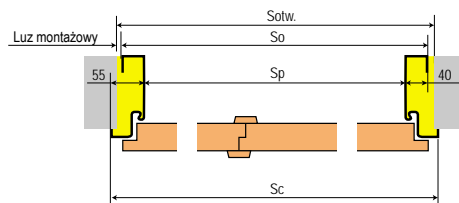
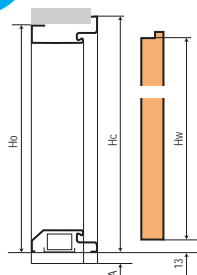

A - naddatek do obciążenia lub do zalania betonem

Sotw. - szerokość w świetle muru  
So - szerokość zewnętrzna ościeżnicy  
Sp - szerokość w świetle ościeżnicy  
Sc - całkowita szerokość zewnętrzna ościeżnicy  
Hc - całkowita wysokość ościeżnicy przy gotowej podłodze str. 91 (tab. 5)  
Ho - wysokość ościeżnicy przy gotowej podłodze str. 91 (tab. 5)  
Hw - wysokość skrzydła w przyłdzie  
Luz montażowy - zalecany 10-15 mm

Obliczenie szerokości w świetle ościeżnicy:  $Sp = Sotw. - (2 \times \text{grubość ościeżnicy strona 90}) - (2 \times \text{luz montażowy})$ .

Krok 2

Obliczenie szerokości skrzydła biernego i wybranie możliwych szklenia i aplikacji w skrzydle czynnym i biernym (tab. 2 i 3).

Szerokość skrzydła biernego = szerokość w świetle ościeżnicy Sp - 850 mm (dla skrzydła czynnego „80”) lub 950 mm (dla skrzydła czynnego „90”) + 59 mm.

**UWAGA ! DOSTĘPNE WZORY ZE SZKLIENIEM I APLIKACJĄ W SKRZYDLE BIERNYM W ZALEŻNOŚCI OD JEGO SZEROKOŚCI.**

Minimalna szerokość skrzydła biernego bez szklenia:	200 mm
Minimalna szerokość skrzydła biernego ze szkleniem - WZORY: TEMIDA 1, TEMIDA 2, TEMIDA 6, TEMIDA 7, TEMIDA 8, HERA 1, HERA 7, ATENA 6, ATENA 8, KORA 13, KORA 16, TEMIDA 13, TEMIDA 16, AS1, AS2, AS3, AS4, AS9, AS10,	350 mm
TEMIDA 9, TEMIDA 10, TEMIDA 12, ATENA 9, ATENA 10, ATENA 15, ATENA 17, TEMIDA 15, TEMIDA 17,	550 mm
TEMIDA 3, TEMIDA 4, TEMIDA 5, TEMIDA 11, HERA 4, ATENA 5, TEMIDA 14,	650 mm

**Tabela nr 2: DO CENY DRZWI PEŁNYCH NALEŻY DOLICZYĆ WYBRANY WZÓR SZKLENIA WG PONIŻSZEJ TABELI:**

NUMER WZORU	RODZAJ SZKLENIA	TECHNOLOGIA	TEMIDA				HERA				ATENA			
			skrzydło czynne		skrzydło bierne		skrzydło czynne		skrzydło bierne		skrzydło czynne		skrzydło bierne	
			zł netto	zł brutto	zł netto	zł brutto	zł netto	zł brutto	zł netto	zł brutto	zł netto	zł brutto	zł netto	zł brutto
1	mleczna, lustro weneckie, piaskowana	55 i 55 LUX	1050,00	1291,50	1050,00	1291,50	1050,00	1291,50	1050,00	1291,50	-	-	-	-
		72 LUX i 72 LUX TERMO	1180,00	1451,40	1180,00	1451,40	1180,00	1451,40	1180,00	1451,40	-	-	-	-
2	mleczna, lustro weneckie, piaskowana	55 i 55 LUX	1050,00	1291,50	1050,00	1291,50	-	-	-	-	-	-	-	-
		72 LUX i 72 LUX TERMO	1180,00	1451,40	1180,00	1451,40	-	-	-	-	-	-	-	-
3	mleczna, lustro weneckie, piaskowana	55 i 55 LUX	1680,00	2066,40	1680,00	2066,40	-	-	-	-	-	-	-	-
		72 LUX i 72 LUX TERMO	1820,00	2238,60	1820,00	2238,60	-	-	-	-	-	-	-	-
4	mleczna, lustro weneckie, piaskowana	55 i 55 LUX	1650,00	2029,50	1650,00	2029,50	1650,00	2029,50	1650,00	2029,50	-	-	-	-
		72 LUX i 72 LUX TERMO	1790,00	2201,70	1790,00	2201,70	1790,00	2201,70	1790,00	2201,70	-	-	-	-
5	mleczna, lustro weneckie, piaskowana	55 i 55 LUX	1400,00	1722,00	1400,00	1722,00	-	-	-	-	1400,00	1722,00	1400,00	1722,00
		72 LUX i 72 LUX TERMO	1540,00	1894,20	1540,00	1894,20	-	-	-	-	1540,00	1894,20	1540,00	1894,20
6	mleczna, lustro weneckie, piaskowana	55 i 55 LUX	1050,00	1291,50	1050,00	1291,50	-	-	-	-	1050,00	1291,50	1050,00	1291,50
		72 LUX i 72 LUX TERMO	1120,00	1377,60	1120,00	1377,60	-	-	-	-	1120,00	1377,60	1120,00	1377,60
7	mleczna, lustro weneckie, piaskowana	55 i 55 LUX	1050,00	1291,50	1050,00	1291,50	1050,00	1291,50	1050,00	1291,50	-	-	-	-
		72 LUX i 72 LUX TERMO	1120,00	1377,60	1120,00	1377,60	1120,00	1377,60	1120,00	1377,60	-	-	-	-
8	mleczna, lustro weneckie, piaskowana	55 i 55 LUX	1150,00	1414,50	1150,00	1414,50	-	-	-	-	1150,00	1414,50	1150,00	1414,50
		72 LUX i 72 LUX TERMO	1220,00	1500,60	1220,00	1500,60	-	-	-	-	1220,00	1500,60	1220,00	1500,60
9	mleczna, lustro weneckie, piaskowana	55 i 55 LUX	1200,00	1476,00	1200,00	1476,00	-	-	-	-	1200,00	1476,00	1200,00	1476,00
		72 LUX i 72 LUX TERMO	1330,00	1635,90	1330,00	1635,90	-	-	-	-	1330,00	1635,90	1330,00	1635,90
10	mleczna, lustro weneckie	55 i 55 LUX	1200,00	1476,00	1200,00	1476,00	-	-	-	-	1200,00	1476,00	1200,00	1476,00
		72 LUX i 72 LUX TERMO	1330,00	1635,90	1330,00	1635,90	-	-	-	-	1330,00	1635,90	1330,00	1635,90
11	mleczna, lustro weneckie, piaskowana	55 i 55 LUX	1650,00	2029,50	1650,00	2029,50	-	-	-	-	-	-	-	-
		72 LUX i 72 LUX TERMO	1770,00	2177,10	1770,00	2177,10	-	-	-	-	-	-	-	-
12	mleczna, lustro weneckie, przezroczyste	55 i 55 LUX	1300,00	1599,00	1300,00	1599,00	-	-	-	-	1300,00	1599,00	1300,00	1599,00
		72 LUX i 72 LUX TERMO	1340,00	1648,20	1340,00	1648,20	-	-	-	-	1340,00	1648,20	1340,00	1648,20

**Tabela nr 2: c. d. DO CENY DRZWI PEŁNYCH NALEŻY DOLICZYĆ WYBRANY WZÓR SZKLENIA WG PONIŻSZEJ TABELI:**

NUMER WZORU	RODZAJ SZKLENIA	TECHNOLOGIA	TEMIDA				ATENA				KORA			
			skrzydło czynne		skrzydło bierne		skrzydło czynne		skrzydło bierne		skrzydło czynne		skrzydło bierne	
			zł netto	zł brutto	zł netto	zł brutto	zł netto	zł brutto	zł netto	zł brutto	zł netto	zł brutto	zł netto	zł brutto
13	lustro weneckie	55 i 55 LUX	530,00	651,90	530,00	650,90	-	-	-	-	530,00	651,90	530,00	651,90
		72 LUX i 72 LUX TERMO	600,00	738,00	600,00	738,00	-	-	-	-	600,00	738,00	600,00	738,00
	witraż diament	55 i 55 LUX	770,00	947,10	770,00	947,10	-	-	-	-	770,00	947,10	770,00	947,10
		72 LUX i 72 LUX TERMO	840,00	1033,20	840,00	1033,20	-	-	-	-	840,00	1033,20	840,00	1033,20
	witraż łezki	55 i 55 LUX	810,00	996,30	810,00	996,30	-	-	-	-	810,00	996,30	810,00	996,30
		72 LUX i 72 LUX TERMO	880,00	1082,40	880,00	1082,40	-	-	-	-	880,00	1082,40	880,00	1082,40
refleks wypukły	55 i 55 LUX	660,00	811,80	660,00	811,80	-	-	-	-	660,00	811,80	660,00	811,80	
	72 LUX i 72 LUX TERMO	730,00	897,90	730,00	897,90	-	-	-	-	730,00	897,90	730,00	897,90	
14	lustro weneckie	55 i 55 LUX	1700,00	2091,00	1700,00	2091,00	-	-	-	-	-	-	-	-
		72 LUX i 72 LUX TERMO	1790,00	2201,70	1790,00	2201,70	-	-	-	-	-	-	-	-
	refleks wypukły	55 i 55 LUX	1990,00	2447,70	1990,00	2447,70	-	-	-	-	-	-	-	-
15	lustro weneckie	55 i 55 LUX	1050,00	1291,50	1050,00	1291,50	1050,00	1291,50	1050,00	1291,50	-	-	-	-
		72 LUX i 72 LUX TERMO	1170,00	1439,10	1170,00	1439,10	1170,00	1439,10	1170,00	1439,10	-	-	-	-
	refleks wypukły	55 i 55 LUX	1230,00	1512,90	1230,00	1512,90	1230,00	1512,90	1230,00	1512,90	-	-	-	-
16	lustro weneckie	55 i 55 LUX	700,00	861,00	700,00	861,00	-	-	-	-	700,00	861,00	700,00	861,00
		72 LUX i 72 LUX TERMO	780,00	959,40	780,00	959,40	-	-	-	-	780,00	959,40	780,00	959,40
	witraż diament	55 i 55 LUX	960,00	1180,80	960,00	1180,80	-	-	-	-	960,00	1180,80	960,00	1180,80
		72 LUX i 72 LUX TERMO	1040,00	1279,20	1040,00	1279,20	-	-	-	-	1040,00	1279,20	1040,00	1279,20
	witraż łezki	55 i 55 LUX	1010,00	1242,30	1010,00	1242,30	-	-	-	-	1010,00	1242,30	1010,00	1242,30
		72 LUX i 72 LUX TERMO	1090,00	1340,70	1090,00	1340,70	-	-	-	-	1090,00	1340,70	1090,00	1340,70
refleks wypukły	55 i 55 LUX	820,00	1008,60	820,00	1008,60	-	-	-	-	820,00	1008,60	820,00	1008,60	
	72 LUX i 72 LUX TERMO	900,00	1107,00	900,00	1107,00	-	-	-	-	900,00	1107,00	900,00	1107,00	
17	lustro weneckie	55 i 55 LUX	1050,00	1291,50	1050,00	1291,50	1050,00	1291,50	1050,00	1291,50	-	-	-	-
		72 LUX i 72 LUX TERMO	1170,00	1439,10	1170,00	1439,10	1170,00	1439,10	1170,00	1439,10	-	-	-	-
	refleks wypukły	55 i 55 LUX	1230,00	1512,90	1230,00	1512,90	1230,00	1512,90	1230,00	1512,90	-	-	-	-
		72 LUX i 72 LUX TERMO	1350,00	1660,50	1350,00	1660,50	1350,00	1660,50	1350,00	1660,50	-	-	-	-

**Tabela nr 3: DO CENY DRZWI PEŁNYCH NALEŻY DOLICZYĆ WYBRANY WZÓR APLIKACJI WG PONIŻSZEJ TABELI:**

Rodzaj aplikacji	TEMIDA			
	skrzydło czynne		skrzydło bierne	
	zł netto	zł brutto	zł netto	zł brutto
AS1	500,00	615,00	500,00	615,00
AS2	500,00	615,00	500,00	615,00
AS3	500,00	615,00	500,00	615,00
AS4	500,00	615,00	500,00	615,00
AS5	500,00	615,00	-	-
AS6	500,00	615,00	-	-
AS7	500,00	615,00	-	-
AS8	500,00	615,00	-	-
AS9	500,00	615,00	500,00	615,00
AS10	500,00	615,00	500,00	615,00

Aplikacja jednostronna ze stali nierdzewnej lub czarna występuje wg poniższych schematów:

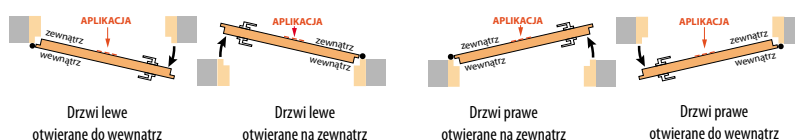

Dopłata do aplikacji dwustronnej: 250,00 zł (307,50 zł brutto).

## OPCJE ZA DOPLATĄ DO DRZWI STALOWYCH 55, 55 LUX, 72 LUX, 72 LUX TERMO, 85 LUX TERMO PLUS, 101 LUX TERMO PLUS

Nazwa	Typ drzwi	Kolory	Dopłata do wyposażenia standardowego		Cena zakupu samego akcesoria	
			zł netto	zł brutto	zł netto	zł brutto
Klamka + szylid górny SHARK	wszystkie typy	INOX, czarny, brąz mat anodowany:	<b>w cenie</b>	w cenie	<b>205,00</b>	252,15
Klamko-pochwyty + szylid górny SHARK	wszystkie typy	brąz mat anodowany, INOX, czarny:	<b>30,00</b>	36,90	<b>235,00</b>	289,05
Klamka + szylid AXA PRESIGE kl. C	wszystkie typy	srebrny mat, brąz mat, INOX, czarny:	<b>305,00</b>	375,15	<b>510,00</b>	627,30
Wkładka + wkładko-gałka (System jednego klucza) otwierane na zewnątrz rozmiar: 30g/45 + 30/45, otwierane do wewnątrz rozmiar: 30/45g + 30/45	55, 55 LUX	chrom lakierowany, mosiądz lakierowany:	<b>w cenie</b>	w cenie	<b>140,00</b>	172,20
		czarny:	<b>75,00</b>	92,25	<b>215,00</b>	264,45
Wkładka + wkładko-gałka (System jednego klucza) otwierane na zewnątrz rozmiar: 45g/55 + 45/55, otwierane do wewnątrz rozmiar: 45/55g + 45/55	72 LUX, 72 LUX TERMO	chrom lakierowany, mosiądz lakierowany:	<b>w cenie</b>	w cenie	<b>190,00</b>	233,70
		czarny:	<b>35,00</b>	43,05	<b>225,00</b>	276,75
Wkładko-gałka otwierane na zewnątrz rozmiar: 50g/60, otwierane do wewnątrz rozmiar: 50/60g	85 LUX TERMO PLUS	chrom lakierowany, mosiądz lakierowany:	<b>w cenie</b>	w cenie	<b>145,00</b>	178,35
		czarny:	<b>55,00</b>	67,65	<b>200,00</b>	246,00
Wkładko-gałka otwierane na zewnątrz rozmiar: 55g/70, otwierane do wewnątrz rozmiar: 55/70g	101 LUX TERMO PLUS	chrom lakierowany, mosiądz lakierowany:	<b>w cenie</b>	w cenie	<b>220,00</b>	270,60
		czarny:	<b>55,00</b>	67,65	<b>275,00</b>	338,25
Wkładka + wkładko-gałka kl. C. (System jednego klucza) otwierane na zewnątrz rozmiar: 30g/45 + 30/45, otwierane do wewnątrz rozmiar: 30/45g + 30/45	55, 55 LUX,	chrom lakierowany, mosiądz lakierowany, czarny:	<b>85,00</b>	104,55	<b>225,00</b>	276,75
Wkładka + wkładko-gałka kl. C. (System jednego klucza) otwierane na zewnątrz rozmiar: 45g/55 + 45/55, otwierane do wewnątrz rozmiar: 45/55g + 45/55	72 LUX, 72 LUX TERMO	chrom lakierowany, mosiądz lakierowany, czarny:	<b>70,00</b>	86,10	<b>260,00</b>	319,80
Wkładko-gałka kl. C. otwierane na zewnątrz rozmiar: 50g/60, otwierane do wewnątrz rozmiar: 50/60g	85 LUX TERMO PLUS	chrom lakierowany, mosiądz lakierowany, czarny:	<b>130,00</b>	159,90	<b>275,00</b>	338,25
Wkładko-gałka kl. C. otwierane na zewnątrz rozmiar: 55g/70, otwierane do wewnątrz rozmiar: 55/70g	101 LUX TERMO PLUS	chrom lakierowany, mosiądz lakierowany, czarny:	<b>80,00</b>	98,40	<b>300,00</b>	369,00
Ościeżnica stalowa zmontowana z zaczepem regulowanym FD-25/21C-55, FD-25/21B-55, FD-25/21B-72	55, 55 LUX, 72 LUX		<b>w cenie</b>	w cenie	<b>570,00</b>	701,10
Ościeżnica stalowo-drewniana	55, 55 LUX, 72 LUX		<b>590,00</b>	725,70	<b>1160,00</b>	1426,80
	72 LUX TERMO, 85 LUX TERMO PLUS		<b>w cenie</b>	w cenie	<b>1160,00</b>	1426,80
	101 LUX TERMO PLUS		<b>w cenie</b>	w cenie	<b>1930,00</b>	2373,90
Ościeżnica aluminiowa ciepła	72 LUX	złoty dąb, ciemny orzech, antracyt	<b>1230,00</b>	1512,90	<b>1820,00</b>	2238,60
	72 LUX TERMO	struktura, antacyt drewnopodobny, winchester, czarny RAL 9005, biały RAL 9016:	<b>640,00</b>	778,20	<b>1820,00</b>	2238,60
	85 LUX TERMO PLUS		<b>970,00</b>	1193,10	<b>2130,00</b>	2619,90
Próg zintegrowany ze stali nierdzewnej „80”, „90”	55, 55 LUX, 72 LUX		<b>w cenie</b>	w cenie	<b>110,00</b>	135,30
Próg aluminiowy ciepły z przekładką termiczną	72 LUX TERMO, 85 LUX TERMO PLUS, 101 LUX TERMO PLUS		<b>w cenie</b>	w cenie	<b>165,00</b>	202,95
	55, 55 LUX, 72 LUX		<b>55,00</b>	67,65	<b>165,00</b>	202,95
			<b>25,00</b>	30,75	<b>25,00</b>	30,75
Wizjer niezamontowany	wszystkie typy oprócz 101		<b>25,00</b>	30,75	<b>25,00</b>	30,75
Wizjer z montażem - standardowa wysokość od dołu skrzydła: 1550 mm	wszystkie typy oprócz 101		<b>45,00</b>	55,35	-	-
Drzwi „100E”, „100N” (kpl. skrzydło + ościeżnica + próg zintegrowany)	wszystkie typy	wg kolorów wybranych drzwi:	<b>260,00</b>	319,80	-	-
Próg ze stali nierdzewnej „100” (dotyczy kpl. „100”)	wszystkie typy		<b>w cenie</b>	w cenie	<b>110,00</b>	135,30
Drzwi „60”, „70” (kpl. skrzydło + ościeżnica + próg zintegrowany) tylko gładkie w wersji bez szklenia - pytać ANBO	wszystkie typy		<b>240,00</b>	295,20	-	-
Próg ze stali nierdzewnej „60”, „70” (dotyczy kpl. „60”, „70”)	wszystkie typy		<b>w cenie</b>	w cenie	<b>100,00</b>	123,00
Okapnik do drzwi otwieranych do wewnątrz	wszystkie typy		-	-	<b>120,00</b>	147,60
Skrócenie drzwi jednoskrzydłowych do 160 mm bez przesunięcia okuć	55, 55 LUX, 72 LUX, 72 LUX TERMO, 85 LUX TERMO PLUS, 101 LUX TERMO PLUS		<b>300,00</b>	369,00	-	-
			<b>550,00</b>	676,50	-	-
			<b>700,00</b>	861,00	-	-
Skrócenie drzwi dwuskrzydłowych do 160 mm bez przesunięcia okuć	55, 55 LUX, 72 LUX, 72 LUX TERMO, 85 LUX TERMO PLUS,		<b>550,00</b>	676,50	-	-
Zwężenie drzwi wg projektu	pytaj w Biurze Obsługi Klienta		<b>700,00</b>	861,00	-	-
Elektrozaczep dzień/noc + przygotowanie pod elektrozaczep (drzwi jednoskrzydłowe)	wszystkie typy		<b>370,00</b>	455,10	-	-
Samozamykacz ramieniowy ze wzmocnieniem	wszystkie typy		<b>340,00</b>	418,20	-	-
Wzmocnienie pod samozamykacz	wszystkie typy		<b>110,00</b>	135,30	-	-
Drzwi dwukolorowe: - ościeżnica stalowa i aluminiowa występujące obustronnie w jednym kolorze, - ościeżnica stalowo-drewniana w dwóch kolorach	wszystkie typy		<b>190,00</b>	233,70	-	-
Zamek listwowy (tylko dolny zamek - 1 wkładka)	55, 55 LUX, 72 LUX, 72 LUX TERMO		<b>380,00</b>	467,40	-	-
Ceownik zaślepiający skrzydło (do samodzielnego skrócenia skrzydła)	55, 55 LUX, 72 LUX, 72 LUX TERMO		-	-	<b>60,00</b>	73,80
Poszerzenie podprogowe o wysokości 70 mm	do ciepłego progu aluminiowego		-	-	<b>250,00</b>	307,50
Poszerzenie podprogowe o wysokości 120 mm	do ciepłego progu aluminiowego		-	-	<b>340,00</b>	418,20
Poszerzenie podprogowe o wysokości 150 mm	do ciepłego progu aluminiowego		-	-	<b>390,00</b>	479,70
Klej do wklejenia poszerzenia podprogowego	do ciepłego progu aluminiowego		-	-	<b>60,00</b>	73,80
Antaby	wszystkie typy		strona 90			
Kopniaki	wszystkie typy		strona 90			
Drzwi wyższe do 2400 mm - wg projektu	72 LUX, 72 LUX TERMO		wycena indywidualna			
Naświetla na bazie ościeżnicy aluminiowej - wg projektu	drzwi grubości 72 i 85		wycena indywidualna			

# DRZWI STALOWE AKUSTYCZNE ANTYWŁAMANIOWE I PRZECIWPÓŻAROWE

Drzwi przeznaczone do stosowania w budownictwie mieszkaniowym jedno i wielorodzinnym jako drzwi wejściowe zewnętrzne i wewnętrzne. Oferujemy drzwi w wersji gładkiej i płytkaotłoczonej.

## Wyposażenie kompletnych wewnętrznych i zewnętrznych drzwi w standardzie:

### DRZWI WEWNĘTRZNE SPARK 1



Skrzydło drzwiowe z uszczelką o grubości 55 mm wypełnione wełną mineralną.



Ościeżnica niezmontowana FD-25/21B.



Próg ze stali nierdzewnej z uszczelką.



Zawias samozamykający.



Zamek 5 ryglowy Klamka AXA ROYAL FLEX.



Zamek 3 ryglowy górny.



Wkładka + gałko-wkładka atestowana w klasie B.

### DRZWI WEWNĘTRZNE SPARK 2



Skrzydło drzwiowe z uszczelką o grubości 55 mm wypełnione wełną mineralną.



Ościeżnica niezmontowana FD-25/21B.



Próg ze stali nierdzewnej z uszczelką.



Zawias samozamykający.



Zamek 5 ryglowy Klamka AXA ROYAL FLEX.



Zamek 3 ryglowy górny.



Dodatkowy zamek górny i dolny.



Wkładka + gałko-wkładka atestowana w klasie B.

### DRZWI WEWNĘTRZNE I ZEWNĘTRZNE MOZART

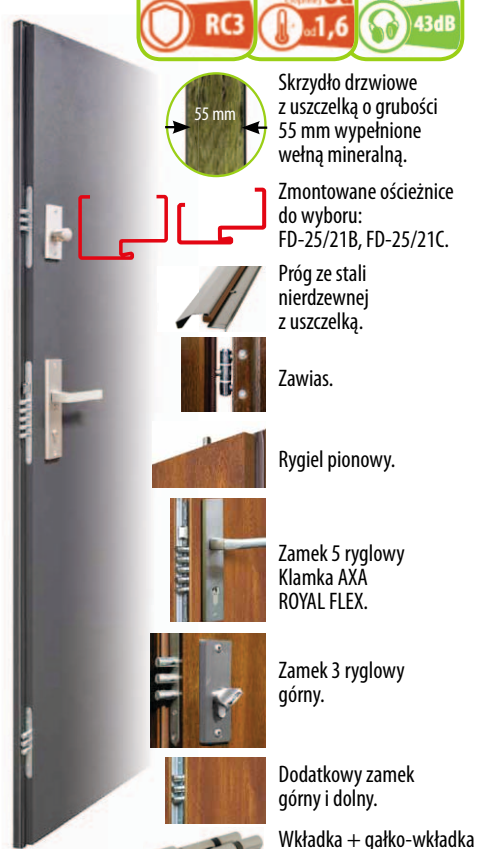

Skrzydło drzwiowe z uszczelką o grubości 55 mm wypełnione wełną mineralną.



Zmontowane ościeżnice do wyboru: FD-25/21B, FD-25/21C.



Próg ze stali nierdzewnej z uszczelką.



Zawias.



Rygiel pionowy.



Zamek 5 ryglowy Klamka AXA ROYAL FLEX.



Zamek 3 ryglowy górny.



Dodatkowy zamek górny i dolny.



Wkładka + gałko-wkładka atestowana w klasie B.

### DRZWI WEWNĘTRZNE I ZEWNĘTRZNE VERDI



Skrzydło drzwiowe z uszczelką o grubości 55 mm wypełnione wełną mineralną.



Zmontowane ościeżnice do wyboru: FD-25/21B, FD-25/21C.



Próg ze stali nierdzewnej z uszczelką.



Zawias.



Zamek 3 ryglowy Klamka STP-H/K2.



Zamek 3 ryglowy górny.



Wkładka + gałko-wkładka atestowana w klasie B.

### DRZWI WEWNĘTRZNE I ZEWNĘTRZNE HETMAN 55

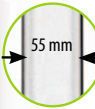

Skrzydło drzwiowe z uszczelką o grubości 55 mm wypełnione polistyrenem spienionym.



Zmontowane ościeżnice do wyboru: FD-25/21B, FD-25/21C.



Próg ze stali nierdzewnej z uszczelką.



Zawias.



Rygiel pionowy.



Zamek 5 ryglowy Klamka AXA ROYAL FLEX.



Zamek 3 ryglowy górny.



Dodatkowy zamek dolny.



Wkładka + gałko-wkładka atestowana w klasie B.

### DRZWI WEWNĘTRZNE I ZEWNĘTRZNE SENATOR E

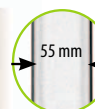

Skrzydło drzwiowe z uszczelką o grubości 55 mm wypełnione polistyrenem spienionym.



Zmontowane ościeżnice do wyboru: FD-25/21B, FD-25/21C.



Próg ze stali nierdzewnej z uszczelką.



Zawias.



Zamek 3 ryglowy Klamka STP-H/K2.



Zamek 3 ryglowy górny.



Wkładka + gałko-wkładka atestowana w klasie B.

WZÓR	SPARK 1		SPARK 2		MOZART		VERDI		HETMAN 55		SENATOR E	
	zł netto	zł brutto	zł netto	zł brutto	zł netto	zł brutto	zł netto	zł brutto	zł netto	zł brutto	zł netto	zł brutto
<b>GŁADKI, PT01-PT19</b>	<b>3699,00</b>	4549,77	<b>3999,00</b>	4918,77	<b>3179,00</b>	3910,17	<b>2899,00</b>	3565,77	<b>2939,00</b>	3614,97	<b>2579,00</b>	3172,17
<b>AS1 - AS10</b>	<b>4199,00</b>	5164,77	<b>4499,00</b>	5533,77	<b>3679,00</b>	4525,17	<b>3399,00</b>	4180,77	<b>3439,00</b>	4249,97	<b>3079,00</b>	3787,17

#### OPCJE ZA DOPŁATĄ:

	zł netto	zł brutto
Drzwi „100E”, „100N” - kpl.	<b>260,00</b>	319,80
Wizjer niezamontowany	<b>25,00</b>	30,75
Wizjer z montażem - standardowa wysokość od dołu skrzydła: 1550 mm	<b>45,00</b>	55,35
Dopłata do aplikacji dwustronnej ze stali nierdzewnej lub czarna	<b>250,00</b>	307,50
Skrócenie drzwi do 50 mm, bez przesunięcia oka	<b>520,00</b>	639,60

#### Kolory STANDARD

złoty dąb
ciemny orzech
antracyt drewnopodobny

#### Kolory PREMIUM

antracyt struktura
czarny struktura
dąb turner
winchester

biały drewnopodobny <sup>(2)</sup>
biały struktura

jasnoszary <sup>(2)</sup>
zielony

czzerwony
niebieski

dąb sheffield <sup>(2)</sup>
dąb bielony <sup>(2)</sup>

dąb sonoma <sup>(2)</sup>
mahoń <sup>(2)</sup>

Kolory RAL wycena indywidualna

<sup>(2)</sup> Niedostępne kolory dla szerokości 100E, 100N.

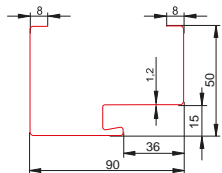

Ościeżnica stalowa z uszczelką FD-25/21B

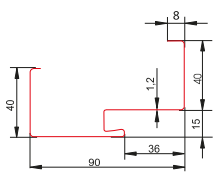

Ościeżnica stalowa z uszczelką FD-25/21C

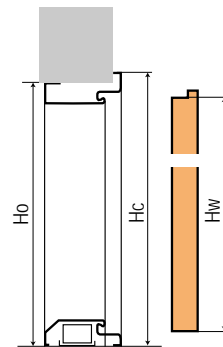
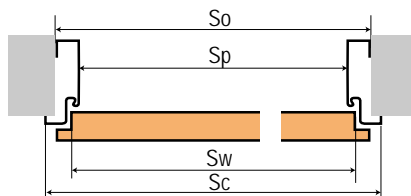

Szerokość	MOZART, VERDI, HETMAN 55, SENATOR E						SPARK 1, SPARK 2	
	FD/25/21/C	FD/25/21/B	FD/25/21/C	FD/25/21/B	FD/25/21/C	FD/25/21/B	FD/25/21/B	FD/25/21/B
80N	2065	2080	2075	844	874	864	-	-
80E	2065	2080	2075	881	911	901	2072	901
90N	2065	2080	2075	944	974	964	-	-
90E	2065	2080	2075	981	1011	1001	2072	1001
100N	2065	2080	2075	1041	1074	1064	-	-
100E	2065	2080	2075	1081	1111	1101	2072	1101

Dopłata do aplikacji dwustronnej: **250,00 zł** (307,50 zł brutto).

Aplikacja ze stali nierdzewnej lub czarna w standardzie występuje z jednej strony wg poniższych schematów:

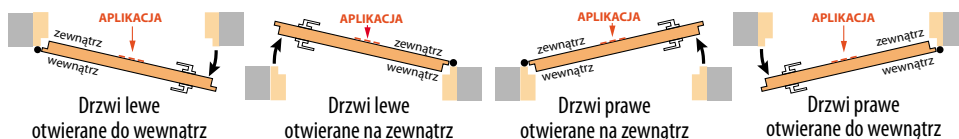

GŁADKI



PT01



PT02



PT03



PT04

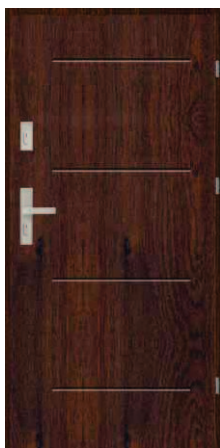

PT05



PT06



PT07



PT08



PT09



PT10



PT11



PT12



PT13



PT14



PT15



PT16



PT17

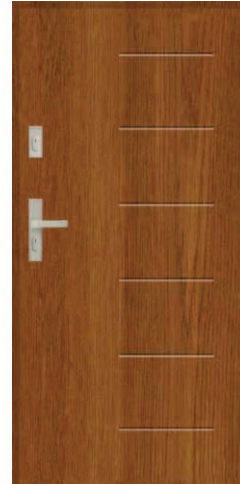

PT18



PT19

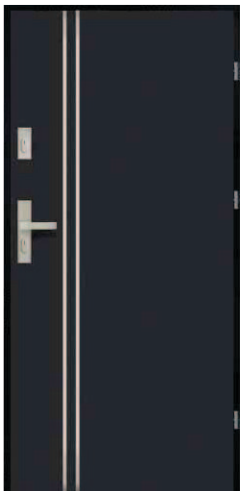

AS1



AS2



AS3



AS4

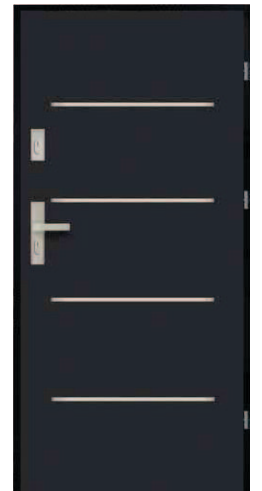

AS5

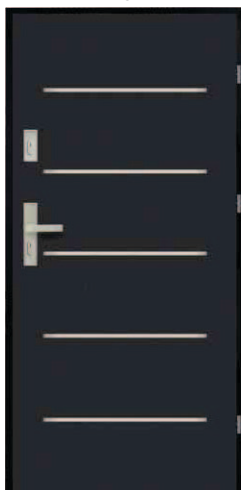

AS6



AS7

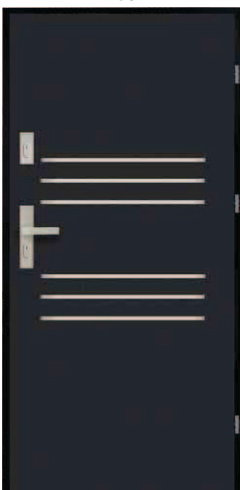

AS8



AS9

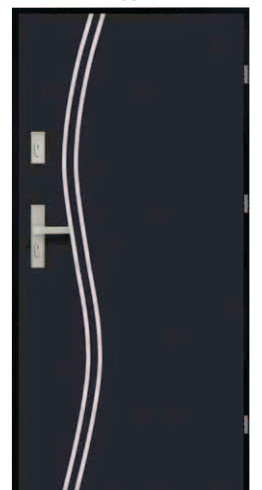

AS10

## DRZWI STALOWE PRZECIWPOŻAROWE

### ECONOMY EI<sub>2</sub>30 i EI<sub>2</sub>60



Dostępne kolory:

jasno szary  
RAL 7035

Kolory RAL  
za dopłatą



	EI <sub>2</sub> 30		EI <sub>2</sub> 60	
	zł netto	zł brutto	zł netto	zł brutto
80	2699,00	3319,77	3239,00	3983,97
90	2699,00	3319,77	3359,00	4131,57
100	2699,00	3319,77	3439,00	4229,97
120	3029,00	3725,67	3839,00	4721,97

#### W CENIE KOMPLETNYCH DRZWI OTRZYMAJĄ PAŃSTWO:

**skrzydło:** uniwersalne lewe/prawe o grubości 52 mm, grubość blachy ocynkowanej 0,75 mm, wypełnienie wełna mineralna, 4-stronna cienka przylga, skrzydło gruntowane w kolorze jasnoszarym, podobnym do RAL 7035,

**okucia:** zamek zapadkowo-ryglowy przystosowany do montażu wkładki PZ (w standardzie klucz budowlany), klamka U-FORM, sztyld krótki prostokątny, tworzywo czarne, 2 zawiasy typu GENIUS LHA z regulacją wysokości +/- 3 mm w tym jeden samozamykający,

**ościeznica:** kątowna PROFIL 375M, wykonane ze stali ocynkowanej o grubości 2 mm, uszczelka przymykowa C535 w kolorze czarnym (luzem).

#### OPCJE ZA DOPŁATĄ:

Uszczelka opadająca - luzem (zamontowanie umożliwia zastosowanie jako drzwi zewnętrzne i dymoszczelne Sm):

Lakierowanie proszkowe skrzydła i ościeżnicy w kolorze RAL: 7035:

Lakierowanie proszkowe skrzydła i ościeżnicy na pozostałe kolory RAL:

Wkładka ppoż.:

Okucia paniczne / ewakuacyjne:

Samozamykacze:

Szklenie:

Kratki wentylacyjne:

Kontrola dostępu:

Antywłamaniowość RC2:

Izolacyjność termiczna Ud:

Dźwiękoszczelność Rw:

Ościeżnice blokowe i obejmujące:

Drzwi dwuskrzydłowe:

Dopłata  
do wyposażenia standardowego

	zł netto	zł brutto
Uszczelka opadająca - luzem (zamontowanie umożliwia zastosowanie jako drzwi zewnętrzne i dymoszczelne Sm):	310,00	381,30
Lakierowanie proszkowe skrzydła i ościeżnicy w kolorze RAL: 7035:	430,00	528,90
Lakierowanie proszkowe skrzydła i ościeżnicy na pozostałe kolory RAL:	850,00	1045,50
Wkładka ppoż.:	90,00	110,70
Okucia paniczne / ewakuacyjne:	wycena indywidualna	
Samozamykacze:	wycena indywidualna	
Szklenie:	wycena indywidualna	
Kratki wentylacyjne:	wycena indywidualna	
Kontrola dostępu:	wycena indywidualna	
Antywłamaniowość RC2:	wycena indywidualna	
Izolacyjność termiczna Ud:	wycena indywidualna	
Dźwiękoszczelność Rw:	wycena indywidualna	
Ościeżnice blokowe i obejmujące:	wycena indywidualna	
Drzwi dwuskrzydłowe:	wycena indywidualna	

#### OSADZENIE OŚCIEŻNICY

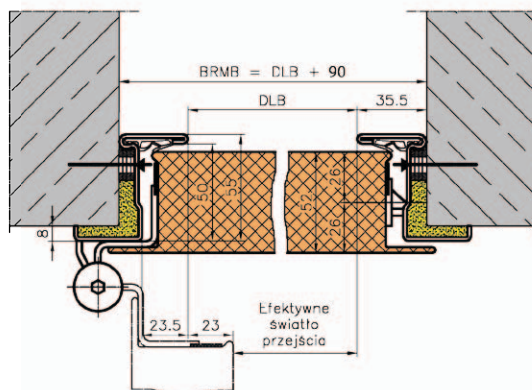
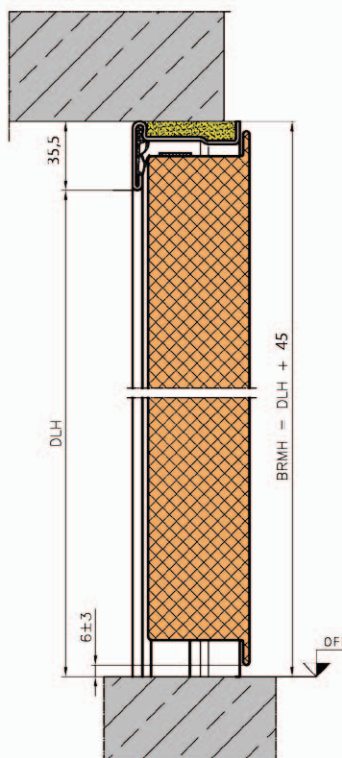

BRMB	Szerokość otworu w murze
DLB	Szerokość otworu w świetle ościeżnicy
BRMH	Wysokość otworu w murze
DLH	Wysokość w świetle ościeżnicy

#### WYMIARY MONTAŻOWE DRZWI STALOWYCH PPOŻ.

	światło ościeżnicy mm	otwór z luzem montażowym mm
80	800 x 2000	890 x 2045
90	930 x 2000	1020 x 2045
100	1000 x 2000	1090 x 2045
120	1200 x 2000	1290 x 2045



# DRZWI STALOWE TECHNICZNE



**DRZWI  
DOSTĘPNE  
OD RĘKI**

**DRZWI IRYS**

ZESTAW PREMIUM SO W KOLORZE BRĄZOWYM RAL 8017 i ANTRACYT RAL 7016 i ROZMIARACH „80”, „90”, oraz z SZKLENIAМИ S1, S2, S3.

## IRYS SO



	<b>ZESTAW PREMIUM</b>
<b>zł netto</b>	<b>1299,00</b>
zł brutto	1597,77

### W CENIE KOMPLETNEGO ZESTAWU PREMIUM OTRZYMAJĄ PAŃSTWO:

- skrzydło przylgowe „80”, „90”, o grubości 40 mm wypełnione polistyrenem spienionym,
- ościeżnicę stalową kątową FD-21/N z uszczelką zmontowaną, malowaną proszkowo w kolorze skrzydła,
- klamkę PRESTO długi szyld, kolor nikiel lakierowany,
- wkładkę patentową: rozmiar 25/40.

Drzwi wewnętrzne stalowe techniczne gładkie o grubości 40 mm.

Szerokość: 80, 90 cm,  
(60, 70, 80E, 90E, 100, 100E, 110) - za dopłatą.

Informacje techniczne - strony 90 i 91.

### OŚCIEŻNICA STALOWA STAŁA

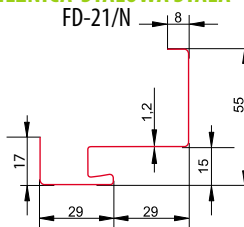

### OŚCIEŻNICA STALOWA REGULOWANA

- wycena indywidualna.



### DOSTĘPNE KOLORY:

					Kolory RAL* wycena indywidualna
brązowy RAL 8017	biały RAL 9010	antracyt RAL 7016	popielaty* RAL 7035	ocynk*	

\* tylko drzwi pełne i S4 (bulaj)

### OPCJE ZA DOPŁATĄ:

Klamka PRESTO długi szyld, kolor nikiel lakierowany:

Wkładka patentowa: rozmiar 25/40:

Ościeżnica stalowa, kątowna zmontowana z uszczelką malowaną proszkowo FD-21/N (80, 90):

Próg z stali nierdzewnej o szerokości: 80, 90:

Szyld PRESTO-R do zamka górnego, kolor nikiel lakierowany:

Dopłata do drzwi z ościeżnicą FD-21/N o szerokości: 60, 70, 80E, 90E, 100:

Dopłata do drzwi z ościeżnicą FD-21/N o szerokości: 100E, 110:

Dopłata do drzwi z ościeżnicą FD-21/C o szerokości: 80, 90:

Dopłata do drzwi z ościeżnicą FD-21/B o szerokości: 80, 90:

Dopłata do drzwi z ościeżnicą FD-21/C o szerokości: 80E, 90E, 60, 70, 100:

Dopłata do drzwi z ościeżnicą FD-21/B o szerokości: 80E, 90E, 60, 70, 100:

Dopłata do drzwi z ościeżnicą FD-21/C o szerokości: 100E, 110:

Dopłata do drzwi z ościeżnicą FD-21/B o szerokości: 100E, 110:

Próg z stali nierdzewnej o szerokości: 60, 70, 100, 80E, 90E, 100E, 110:

Zamek górny trzyryglowy:

Tuleje wentylacyjne PCV - komplet, kratka wentylacyjna PCV:

Skrócenie drzwi jednoskrzydłowych do 230 mm bez przesunięcia okuć:

Samozamykacz ramieniowy ze wzmocnieniem:

Wzmocnienie pod samozamykacz:

Elektrozaczep dzień/noc + przygotowanie pod elektrozaczep (drzwi jednoskrzydłowe):

Szklenie S1, S2, S3, (w standardzie: przezroczyste, w opcji bez dopłaty: mleczne):

Szklenie S4 (bulaj):

Ościeżnica stalowa regulowana:

Kopniaki:

### ZESTAW PREMIUM

	Dopłata do wyposażenia standardowego		Cena zakupu samego akcesoria	
	<b>zł netto</b>	zł brutto	<b>zł netto</b>	zł brutto
<b>w cenie</b>	<b>w cenie</b>	<b>50,00</b>	61,50	
<b>w cenie</b>	<b>w cenie</b>	<b>55,00</b>	67,65	
<b>w cenie</b>	<b>w cenie</b>	<b>389,00</b>	478,47	
<b>90,00</b>	110,70	<b>90,00</b>	110,70	
<b>30,00</b>	36,90	<b>30,00</b>	36,90	
<b>270,00</b>	332,10	-	-	
<b>540,00</b>	664,20	-	-	
<b>120,00</b>	147,60	-	-	
<b>165,00</b>	202,95	-	-	
<b>390,00</b>	479,70	-	-	
<b>435,00</b>	535,05	-	-	
<b>660,00</b>	811,80	-	-	
<b>705,00</b>	867,15	-	-	
<b>100,00</b>	123,00	<b>100,00</b>	123,00	
<b>70,00</b>	86,10	<b>70,00</b>	86,10	
<b>55,00</b>	67,65	<b>55,00</b>	67,65	
<b>250,00</b>	307,50	-	-	
<b>350,00</b>	430,50	-	-	
<b>110,00</b>	135,30	-	-	
<b>350,00</b>	430,50	-	-	
<b>650,00</b>	799,50	<b>650,00</b>	799,50	
		patrz poniżej		
		wycena indywidualna		
		patrz strona 90		

### DOSTĘPNE SZKLENIA:



Szklenie S1



Szklenie S2



Szklenie S3



Szklenie S4 (bulaj)

### DOSTĘPNE BULAJE:



**600,00 zł**  
(brutto 738,00 zł)  
(chrom, satyna)

**700,00 zł**  
(brutto 861,00 zł)  
(czarny mat)

Bulaj ze stali nierdzewnej:  
• polerowanej „chrom”,  
• szcziotkowanej „satyna”,  
• czarny mat.

Szko w standardzie:  
decormat mleczny lub szkło bezbarwne.  
W opcji za dopłatą:  
szyba VSG bezpieczna mleczna, czarna  
lub przezroczysta: **60,00 zł** (73,80 zł brutto).

Średnica:  
• zewnętrzna: 320 mm,  
• wewnętrzna: 235 mm.

**NOWOŚĆ**

## ANTABY

### SCHEMAT WYPOSAŻENIA DRZWI Z ANTABĄ JEDNOSTRONNĄ

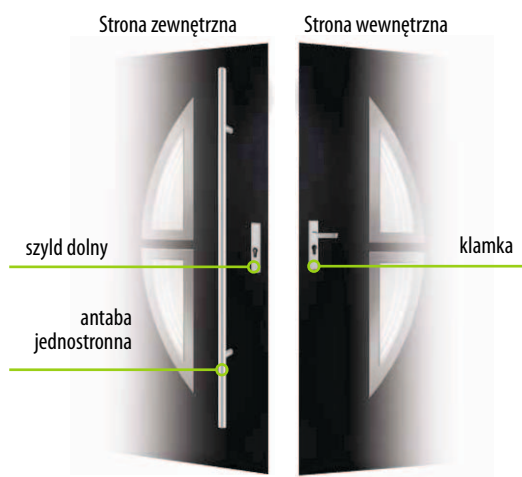

ANTABY	Długość	Dopłata do wyposażenia standardowego	
		zł netto	zł brutto
Okrągła lub prostokątna, montowana na wprost kolor INOX lub czarna, jednostronna	100	<b>850,00</b>	1045,50
	120	<b>910,00</b>	1119,30
	150	<b>930,00</b>	1143,90

Antaba z elektroprzyciskiem i przepustem kablowym: dopłata **1070,00 zł** (brutto 1316,10 zł).



## KOPNIAKI

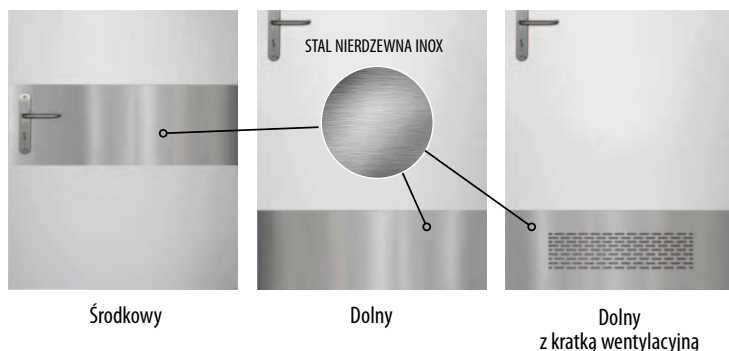

KOPNIAKI DO DRZWI IRYS I TEMIDA lub inne modele na zapytanie w dziale obsługi Klienta.	Wysokość mm	Dopłata do wyposażenia standardowego	
		zł netto	zł brutto
Środkowy, jednostronny, kolor INOX	150	<b>220,00</b>	270,60
	300	<b>260,00</b>	319,80
Środkowy, dwustronny, kolor INOX	150	<b>440,00</b>	541,20
	300	<b>520,00</b>	639,60
Dolny, jednostronny, kolor INOX	150	<b>220,00</b>	270,60
	300	<b>260,00</b>	319,80
Dolny, dwustronny, kolor INOX	150	<b>440,00</b>	541,20
	300	<b>480,00</b>	590,40
Dolny z kratką wentylacyjną, dwustronny, kolor INOX	150	<b>500,00</b>	615,00
	300	<b>600,00</b>	738,00

Dopłata do drzwi „100”, „110”: + 30%

## INFORMACJE TECHNICZNE DRZWI STALOWE

### TECHNICZNE , 55, 55 LUX, 72 LUX, 72 LUX TERMO, 85 LUX TERMO PLUS, 101 LUX TERMO PLUS

#### PRZEKROJE DOSTĘPNYCH OŚCIEŻNIC:

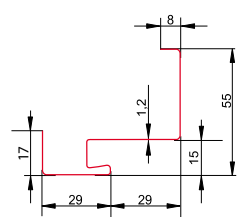

Ościeżnica stalowa z uszczelką do drzwi stalowych technicznych 40 FD-21/N

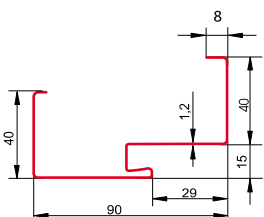

Ościeżnica stalowa z uszczelką do drzwi stalowych technicznych 40 FD-25/21C-40

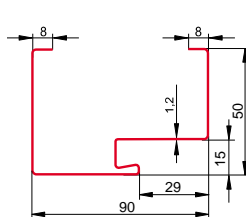

Ościeżnica stalowa z uszczelką do drzwi stalowych technicznych 40 FD-25/21B-40

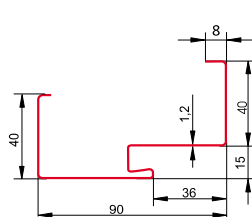

Ościeżnica stalowa z uszczelką do drzwi stalowych zewnętrznych 55, 55 LUX FD-25/21C-55

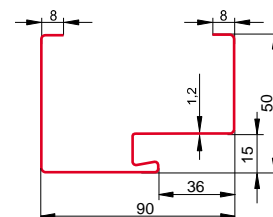

Ościeżnica stalowa z uszczelką do drzwi stalowych zewnętrznych 55, 55 LUX FD-25/21B-55

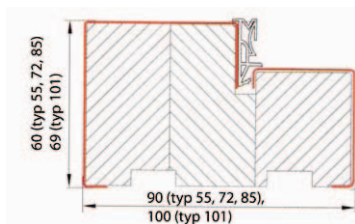

Ciepła ościeżnica stalowo-drewniana z uszczelką do drzwi stalowych zewnętrznych 55, 55 LUX, 72 LUX, 72 LUX TERMO, 85 LUX TERMO PLUS, 101 LUX TERMO PLUS

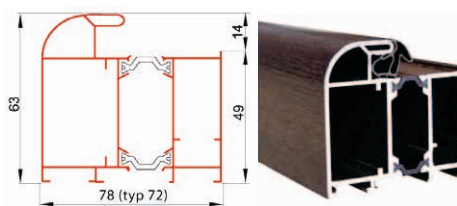

Ciepła ościeżnica aluminiowa z uszczelką do drzwi stalowych zewnętrznych 72 LUX, 72 LUX TERMO, 85 LUX TERMO PLUS

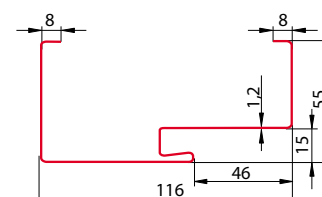

Ościeżnica stalowa z uszczelką do drzwi stalowych zewnętrznych 72 LUX FD-25/21B-72

## INFORMACJE TECHNICZNE DRZWI STALOWE TECHNICZNE, 55, 55 LUX, 72 LUX, 72 LUX TERMO, 85 LUX TERMO PLUS, 101 LUX TERMO PLUS

Szerokość	Wysokość skrzydła w przydzie Hw (mm)	Szerokość skrzydła w przydzie Sw (mm)	Wymiar w ościeżnicy Sp (mm)	Wysokość ościeżnicy przy gotowej podłodze							Całkowita szerokość ościeżnicy						
				FD25/21/C		FD21/N		FD25/21B	Stalowo-drewniana	Aluminiowa	FD25/21/C		FD21/N		FD25/21B	Stalowo-drewniana	Aluminiowa
				Ho (mm)	Hc (mm)	Ho (mm)	Hc (mm)	Ho=Hc (mm)	Ho=Hc (mm)	Ho=Hc (mm)	So (mm)	Sc (mm)	So (mm)	Sc (mm)	So=Sc (mm)	So=Sc (mm)	So=Sc (mm)
<b>Drzwi techniczne</b>																	
60	2015	615	595	2055	2070	2032	2070	2065	-	-	675	705	629	705	695	-	-
70	2015	715	695	2055	2070	2032	2070	2065	-	-	775	805	729	805	795	-	-
80	2015	815	795	2055	2070	2032	2070	2065	-	-	875	905	829	905	895	-	-
80E	2015	825	805	2065	2080	2042	2080	2075	-	-	885	915	839	915	905	-	-
90	2015	915	895	2055	2070	2032	2070	2065	-	-	975	1005	929	1005	995	-	-
90E	2015	925	905	2065	2080	2042	2080	2075	-	-	985	1015	939	1015	1005	-	-
100	2015	1015	995	2055	2070	2032	2070	2065	-	-	1075	1105	1029	1105	1095	-	-
100E	2015	1025	1005	2065	2080	2042	2080	2075	-	-	1085	1115	1039	1115	1105	-	-
110	2015	1115	1095	2055	2070	2032	2070	2065	-	-	1175	1205	1129	1205	1195	-	-
<b>Drzwi o grubości 55, 55 LUX</b>																	
80E	2024	821	801	2065	2080	-	-	2075	2080	-	881	911	-	-	901	921	-
90E	2024	921	901	2065	2080	-	-	2075	2080	-	981	1011	-	-	1001	1021	-
100E	2024	1021	1001	2065	2080	-	-	2075	2080	-	1081	1111	-	-	1101	1121	-
80N	2024	785	764	2065	2080	-	-	2075	2080	-	844	874	-	-	864	884	-
90N	2024	885	864	2065	2080	-	-	2075	2080	-	944	974	-	-	964	984	-
100N	2024	985	964	2065	2080	-	-	2075	2080	-	1044	1074	-	-	1064	1084	-
<b>Drzwi o grubości 72, 72 LUX, 72 LUX TERMO</b>																	
80E	2024	821	801	-	-	-	-	2080	2085	2090	-	-	-	-	911	921	930
90E	2024	921	901	-	-	-	-	2080	2085	2090	-	-	-	-	1011	1021	1030
100E	2024	1021	1001	-	-	-	-	2080	2085	2090	-	-	-	-	1111	1121	1130
80N	2024	785	764	-	-	-	-	2080	2085	2090	-	-	-	-	874	884	892
90N	2024	885	864	-	-	-	-	2080	2085	2090	-	-	-	-	974	984	992
100N	2024	985	964	-	-	-	-	2080	2085	2090	-	-	-	-	1074	1084	1092
<b>Drzwi o grubości 85 LUX TERMO PLUS</b>																	
80E	2024	821	801	-	-	-	-	-	2085	2090	-	-	-	-	-	921	930
90E	2024	921	901	-	-	-	-	-	2085	2090	-	-	-	-	-	1021	1030
80N	2024	785	764	-	-	-	-	-	2085	2090	-	-	-	-	-	884	892
90N	2024	885	864	-	-	-	-	-	2085	2090	-	-	-	-	-	984	992
<b>Drzwi o grubości 101 LUX TERMO PLUS</b>																	
80E	2021	849	801	-	-	-	-	-	2090	-	-	-	-	-	-	940	-
90E	2021	949	901	-	-	-	-	-	2090	-	-	-	-	-	-	1040	-
100E	2021	1049	1001	-	-	-	-	-	2090	-	-	-	-	-	-	1140	-

Rys. nr 1  
Osadzenie ościeżnicy narożnej na mur

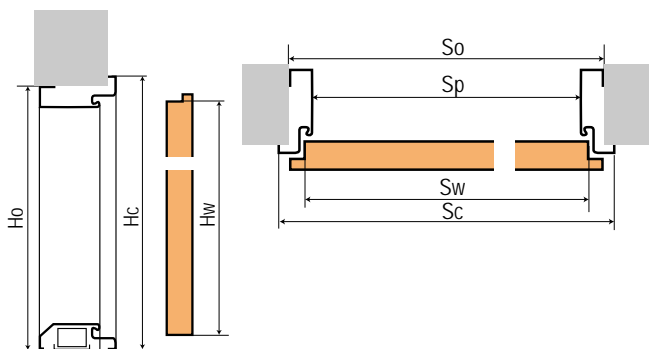

Rys. nr 2  
Osadzenie ościeżnicy wewnątrz muru

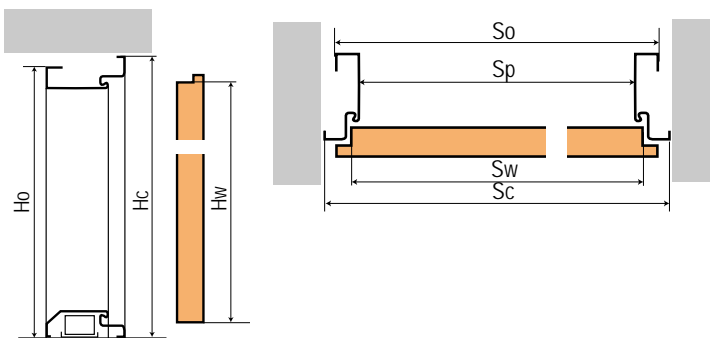

### OKREŚLENIE KIERUNKU OTWIERANIA

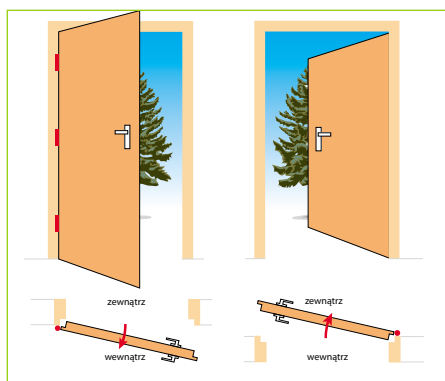

Drzwi lewe  
otwierane do wewnątrz

Drzwi lewe  
otwierane na zewnątrz

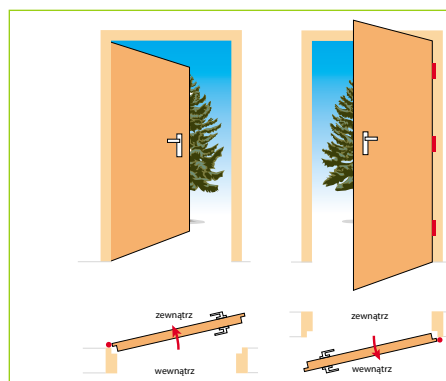

Drzwi prawe  
otwierane na zewnątrz

Drzwi prawe  
otwierane do wewnątrz

# ZAPRASZAMY RÓWNIEŻ DO ZAPOZNANIA SIĘ Z NASZĄ OFERTĄ:



**ANBO**  
Producent Drzwi

Edycja katalogu D1/2025  
Obowiązuje od 03.03.2025 **2025**

drzwi wewnętrzne **DREWNIANE**

PRODUKT  
POLSKI

## Zapraszamy do współpracy: [www.anbo.pl](http://www.anbo.pl)

Partner handlowy

Zakład Produkcyjny Anbo s.c.  
Leszek Krajewski  
Krzysztof Januszewski  
Bartosz Januszewski  
14-200 Hawa, Mątyki 56a  
tel./fax 89 642 10 62  
e-mail: zamowienia@anbo.pl



Edycja katalogu 1/2025  
Obowiązuje od 03.03.2025

Zaprezentowane kolory drzwi mogą się różnić od rzeczywistych. W wyborze odpowiedniego koloru proszę posłużyć się próbnikiem.  
Niniejszy katalog nie jest ofertą handlową w rozumieniu Prawa Handlowego.